

単管式排水システム用継手

## エスロン<sup>®</sup> ADスリム継手 FS 価格表

＜耐火VPパイプ立て管接続専用継手＞

2010年度版

## INDEX

---

■品番の見方	
■ADスリム継手FS 100A 品番	
一般タイプ	1
ロングタイプ	4
エルボ付	6
Z付H=120mm<100A>	8
Z付H=140mm<100A>	10
横枝管 100A	12
二段タイプ<100A>	14
■ADスリム継手FSハイパワー 100A 品番	
一般タイプ	24
ロングタイプ	26
横枝管 100A<ハイパワー 100A>	28
■ADスリム継手FS 80A 品番	
一般タイプ	29
ロングタイプ	32
エルボ付<80A>	34
Z付H=120mm<80A>	36
Z付H=140mm<80A>	38
■ADスリム継手FSハイパワー 80A 品番	
一般タイプ	40
ロングタイプ	40
■最上階通気用継手FS 100A・80A・ハイパワー100A	40
■AD脚部継手・関連製品	41

# ADスリム継手FSの 品番の見方

ADスリム継手FSは耐火性硬質ポリ塩化ビニル管「耐火VPパイプ」を立て管接続するための継手です。  
ADスリム継手FSの品番は、下記の様な見方となります。

## 標準タイプの場合(二段タイプは除く。)

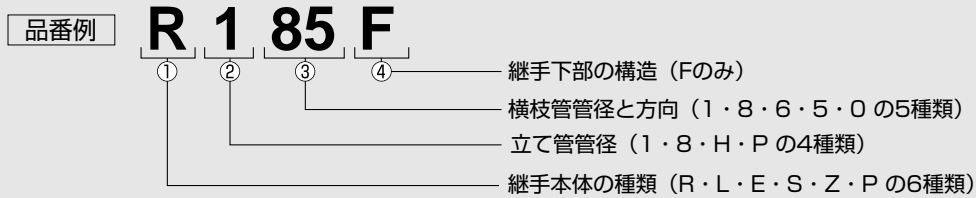

### ① - 1 継手本体の種類

#### R 一般タイプ

##### 本体1方向

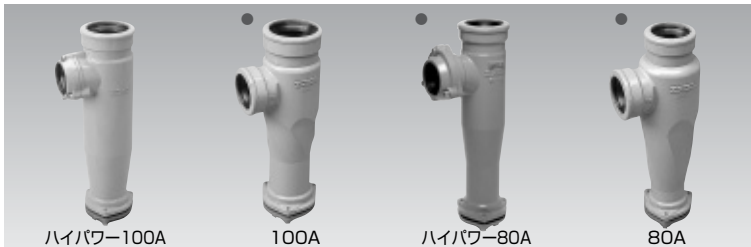

注) ●…… R一般タイプの本体1方向品の100・80Aについては、品番の末尾にNを付けてください。

##### 本体2方向

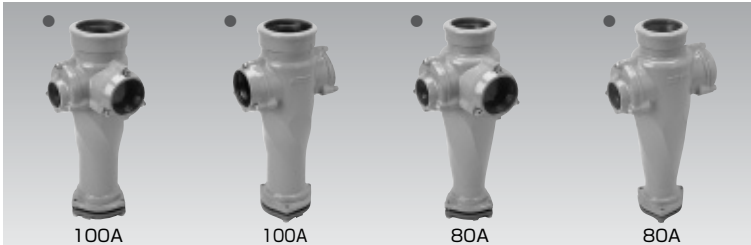

注) ●…… R一般タイプの本体2方向品の100・80Aについては、品番の末尾にNを付けてください。

##### 本体3方向

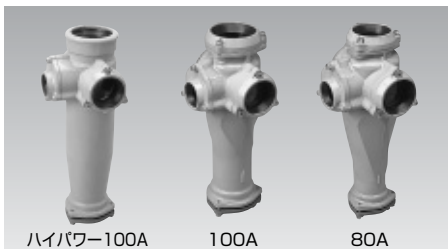

##### 本体4方向

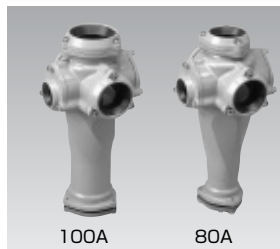

#### E エルボ付

##### 本体4方向



#### S 横枝管100A

##### 本体2方向



##### 本体3方向



##### 本体4方向



#### L ロングタイプ

##### 本体1方向

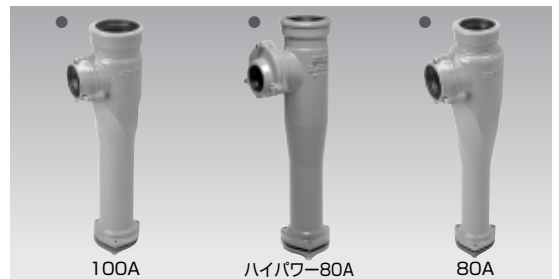

注) ●…… Lロングタイプの本体1方向品の100・80Aについては、品番の末尾にNを付けてください。

##### 本体3方向

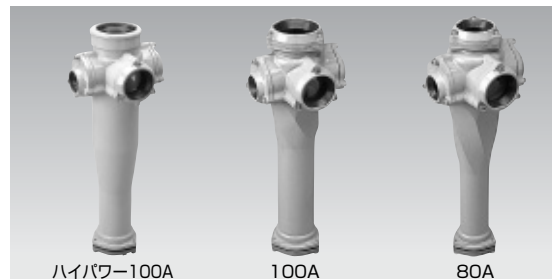

#### Z Z付H=120

##### 本体4方向



#### P Z付H=140

##### 本体4方向



### ① - 2 防振タイプの種類

特殊品として対応が可能です。お問い合わせは  
最寄りの営業所までご相談ください。

## ② 立て管管径

立て管管径	
H	…ハイパワー100A
P	…ハイパワー 80A
1	……………100A
8	…………… 80A

## ④ 継手下部の構造



F=受け口専用フランジタイプ

## ③ 横枝管管径と方向

管 径	
横枝管管径	
1	…………… 100A
8	…………… 80A
6	…………… 65A
5	…………… 50A
0	………接続口なし 又はCO栓

注) 便器が流入する場合は、カタログまたは技術資料の「対面流入の注意点」を参照ください。

### 方 向

横枝管の最大管径を上(場所イ)にして右まわり

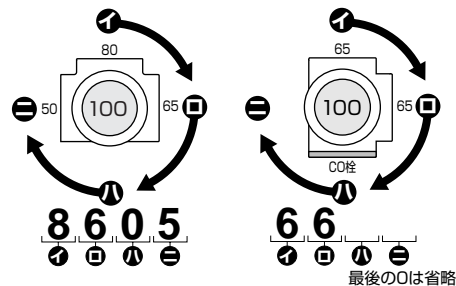

### 標準タイプの品番例

品番… **E 8 8 0 0 6 F**

…エルボ付  
…立て管 80A 80A  
…横枝管  
…接続口なし またはCO栓  
…横枝管 65A  
…受け口専用フランジタイプ

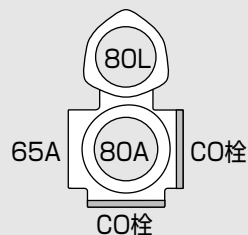

# 二段タイプ 100A の場合

品番例

**W 1 5B 12 F**



## ① 継手本体の種類

**W** 二段タイプ 上段80A

立て管……………100A  
 上段の横枝管… 80A

**T** 二段タイプ 上段50A

立て管……………100A  
 上段の横枝管… 50A

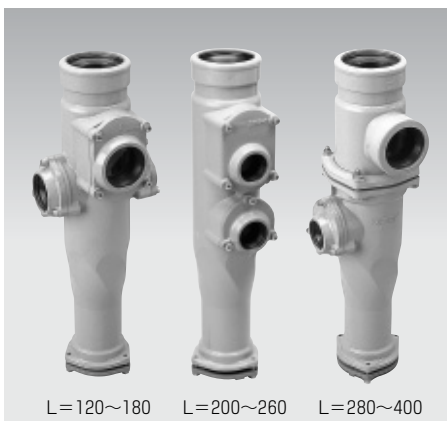

## ④ 上段枝高さ

L (高さ)	
12	120mm
14	140mm
16	160mm
18	180mm
20	200mm
22	220mm
24	240mm
26	260mm
28	280mm ※
30	300mm ※
32	320mm ※
34	340mm ※
36	360mm ※
38	380mm ※
40	400mm ※

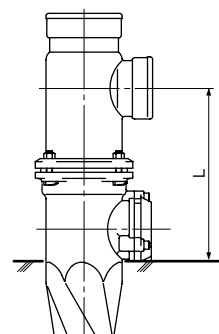

※任意で切れます。  
 (5mm単位で発注できます。)

## ② 立て管管径

立て管管径
1 … 100A

## ③-1 下段の横枝管管径

横枝管管径
8 …… 80A
6 …… 65A
5 …… 50A
C …… CO栓

## ③-2 上段に対する下段の横枝管の位置

位置

角 度
A …… 0°
B …… 90°
C …… 180°
D …… 270°

組 合 せ	上段枝高さ (mm)		
	120~180	200~260	280~400
角度：A 上段・下段 	×	○	○
角度：B 上段 下段 	○	○	○
角度：C 上段 下段 	×	×	○
角度：D 上段 下段 	○	○	○
角度：BとD 上段 下段 	○	×	×

<例1> 下段横枝管1方向の場合

<例2> 下段横枝管2方向の場合

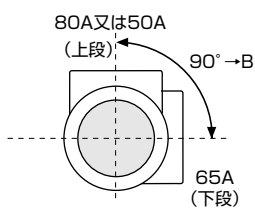

**6B**

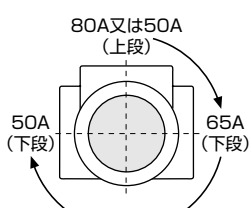

**65**

横枝管管径にて記載

## ⑤ 継手下部の構造



F=受け口専用フランジタイプ

## 二段タイプの品番例

品番… **W 1 65 14 F**  
 …… 二段タイプ 上段 80A  
 …… 立て管管径 100A  
 …… 下段横枝管管径と位置 140ミリ  
 …… 上段高さ 140ミリ  
 …… フランジ専用タイプ



# ADスリム継手FS 100A

## R 一般タイプ <100A>

### ■本体100A <横枝管接続口1方向>

図例	タイプ	品番	定価(円/個)	図例	タイプ	品番	定価(円/個)
	受け口	R18FN	30,700		受け口	R15FN	30,700
	受け口	R16FN	30,700		受け口	R1F	31,100







### ■本体100A <横枝管接続口2方向>

図例	タイプ	品番	定価(円/個)	図例	タイプ	品番	定価(円/個)
	受け口	R188FN	34,800		受け口	R166FN	38,700
	受け口	R1808FN	34,800		受け口	R1606FN	38,700
	受け口	R186FN	36,700		受け口	R165FN	39,200
	受け口	R1806FN	36,700		受け口	R1605FN	39,200
	受け口	R168FN	36,700		受け口	R156FN	39,200
	受け口	R185FN	37,100		受け口	R155FN	39,500
	受け口	R1805FN	37,100		受け口	R1505FN	39,500
	受け口	R158FN	37,100				

図例	タイプ	品番	定価(円/個)	図例	タイプ	品番	定価(円/個)
	受け口	R188F	34,800		受け口	R166F	38,700
	受け口	R1808F	34,800		受け口	R1606F	38,700
	受け口	R186F	36,700		受け口	R165F	39,200
	受け口	R1806F	36,700		受け口	R1605F	39,200
	受け口	R18006F	36,700		受け口	R16005F	39,200
	受け口	R185F	37,100		受け口	R155F	39,500
	受け口	R1805F	37,100		受け口	R1505F	39,500
	受け口	R18005F	37,100				

## R 一般タイプ <100A>

### ■本体100A <横枝管接続口3方向>

図例	タイプ	品番	定価(円/個)	図例	タイプ	品番	定価(円/個)
	受け口	<b>R1888F</b>	<b>34,300</b>		受け口	<b>R18065F</b>	<b>38,700</b>
	受け口	<b>R1886F</b>	<b>36,400</b>		受け口	<b>R18056F</b>	<b>38,700</b>
	受け口	<b>R18068F</b>	<b>36,400</b>		受け口	<b>R1855F</b>	<b>39,200</b>
	受け口	<b>R1868F</b>	<b>36,400</b>		受け口	<b>R18505F</b>	<b>39,200</b>
	受け口	<b>R1885F</b>	<b>36,700</b>		受け口	<b>R18055F</b>	<b>39,200</b>
	受け口	<b>R18058F</b>	<b>36,700</b>		受け口	<b>R1666F</b>	<b>40,300</b>
	受け口	<b>R1858F</b>	<b>36,700</b>		受け口	<b>R1665F</b>	<b>40,800</b>
	受け口	<b>R1866F</b>	<b>38,300</b>		受け口	<b>R16605F</b>	<b>40,800</b>
	受け口	<b>R18066F</b>	<b>38,300</b>		受け口	<b>R1656F</b>	<b>40,800</b>
	受け口	<b>R18606F</b>	<b>38,300</b>		受け口	<b>R1655F</b>	<b>41,100</b>
	受け口	<b>R1865F</b>	<b>38,700</b>		受け口	<b>R16505F</b>	<b>41,100</b>
	受け口	<b>R18605F</b>	<b>38,700</b>		受け口	<b>R16055F</b>	<b>41,100</b>
	受け口	<b>R1856F</b>	<b>38,700</b>		受け口	<b>R1555F</b>	<b>41,400</b>
	受け口	<b>R18506F</b>	<b>38,700</b>				

注) 1.すべて受注生産です。納品時期は、受注後3営業日程度必要となります。

2.お問い合わせは、最寄りの営業所までご相談ください。

# ADスリム継手FS 100A

## R 一般タイプ <100A>

### ■本体100A <横枝管接続口4方向>

図例	タイプ	品番	定価(円/個)	図例	タイプ	品番	定価(円/個)
	受け口	R18888F	35,900		受け口	R18656F	42,200
	受け口	R18886F	37,900		受け口	R18566F	42,200
	受け口	R18885F	38,300		受け口	R18655F	42,700
	受け口	R18866F	40,000		受け口	R18565F	42,700
	受け口	R18686F	40,000		受け口	R18556F	42,700
	受け口	R18865F	40,300		受け口	R18555F	43,000
	受け口	R18685F	40,300		受け口	R16666F	43,000
	受け口	R18856F	40,300		受け口	R16665F	44,300
	受け口	R18855F	40,800		受け口	R16655F	44,700
	受け口	R18585F	40,800		受け口	R16565F	44,700
	受け口	R18666F	41,900		受け口	R16555F	45,000
	受け口	R18665F	42,200		受け口	R15555F	45,500

注) 1.すべて受注生産です。納品時期は、受注後3営業日程度必要となります。

2.お問い合わせは、最寄りの営業所までご相談ください。



## □ ロングタイプ 〈100A〉

### ■ 本体100A 〈横枝管接続口1方向〉























図 例	タイプ	品 番	定 価 (円/個)	図 例	タイプ	品 番	定 価 (円/個)
	受け口	<b>L18FN</b>	<b>39,700</b>		受け口	<b>L15FN</b>	<b>42,000</b>
	受け口	<b>L16FN</b>	<b>41,700</b>		受け口	<b>L1FN</b>	<b>40,200</b>

図 例	タイプ	品 番	定 価 (円/個)	図 例	タイプ	品 番	定 価 (円/個)
	受け口	<b>L18F</b>	<b>39,700</b>		受け口	<b>L15F</b>	<b>42,000</b>
	受け口	<b>L16F</b>	<b>41,700</b>				

### ■ 本体100A 〈横枝管接続口2方向〉

図 例	タイプ	品 番	定 価 (円/個)	図 例	タイプ	品 番	定 価 (円/個)
	受け口	<b>L188F</b>	<b>39,400</b>		受け口	<b>L166F</b>	<b>43,000</b>
	受け口	<b>L1808F</b>	<b>39,400</b>		受け口	<b>L1606F</b>	<b>43,000</b>
	受け口	<b>L186F</b>	<b>41,200</b>		受け口	<b>L165F</b>	<b>43,500</b>
	受け口	<b>L1806F</b>	<b>41,200</b>		受け口	<b>L1605F</b>	<b>43,500</b>
	受け口	<b>L18006F</b>	<b>41,200</b>		受け口	<b>L16005F</b>	<b>43,500</b>
	受け口	<b>L185F</b>	<b>41,700</b>		受け口	<b>L155F</b>	<b>43,800</b>
	受け口	<b>L1805F</b>	<b>41,700</b>		受け口	<b>L1505F</b>	<b>43,800</b>
	受け口	<b>L18005F</b>	<b>41,700</b>				

# ADスリム継手FS 100A

## □ ロングタイプ 〈100A〉

### ■ 本体100A 〈横枝管接続口3方向〉

図例	タイプ	品番	定価(円/個)	図例	タイプ	品番	定価(円/個)
	受け口	L1888F	39,000		受け口	L18065F	43,000
	受け口	L1886F	40,900		受け口	L18056F	43,000
	受け口	L18068F	40,900		受け口	L1855F	43,500
	受け口	L1868F	40,900		受け口	L18505F	43,500
	受け口	L1885F	41,200		受け口	L18055F	43,500
	受け口	L18058F	41,200		受け口	L1666F	44,500
	受け口	L1858F	41,200		受け口	L1665F	44,900
	受け口	L1866F	42,700		受け口	L16605F	44,900
	受け口	L18066F	42,700		受け口	L1656F	44,900
	受け口	L18606F	42,700		受け口	L1655F	45,300
	受け口	L1865F	43,000		受け口	L16505F	45,300
	受け口	L18605F	43,000		受け口	L16055F	45,300
	受け口	L1856F	43,000		受け口	L1555F	45,700
	受け口	L18506F	43,000				

注) 1.すべて受注生産です。納品時期は、受注後3営業日程度必要となります。



2.お問い合わせは、最寄りの営業所までご相談ください。

## E エルボ付 <100A> (エルボ部はフランジ接続となります)

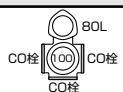
### ■本体100A <横枝管接続口1方向>

図例	タイプ	品番	定価(円/個)
	受け口	<b>E18F</b>	<b>42,400</b>

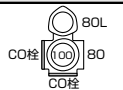
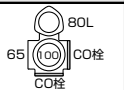
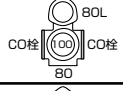
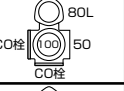
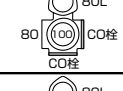
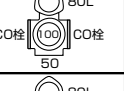
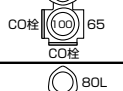
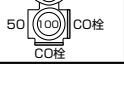
### ■本体100A <横枝管接続口2方向>

図例	タイプ	品番	定価(円/個)	図例	タイプ	品番	定価(円/個)
	受け口	<b>E188F</b>	<b>42,000</b>		受け口	<b>E18006F</b>	<b>44,000</b>
	受け口	<b>E1808F</b>	<b>42,000</b>		受け口	<b>E185F</b>	<b>44,400</b>
	受け口	<b>E18008F</b>	<b>42,000</b>		受け口	<b>E1805F</b>	<b>44,400</b>
	受け口	<b>E186F</b>	<b>44,000</b>		受け口	<b>E18005F</b>	<b>44,400</b>
	受け口	<b>E1806F</b>	<b>44,000</b>				

### ■本体100A <横枝管接続口3方向>



図例	タイプ	品番	定価(円/個)	図例	タイプ	品番	定価(円/個)
	受け口	<b>E1888F</b>	<b>41,700</b>		受け口	<b>E1858F</b>	<b>44,000</b>
	受け口	<b>E18088F</b>	<b>41,700</b>		受け口	<b>E18508F</b>	<b>44,000</b>
	受け口	<b>E18808F</b>	<b>41,700</b>		受け口	<b>E18058F</b>	<b>44,000</b>
	受け口	<b>E1886F</b>	<b>43,600</b>		受け口	<b>E18085F</b>	<b>44,000</b>
	受け口	<b>E18806F</b>	<b>43,600</b>		受け口	<b>E1866F</b>	<b>45,600</b>
	受け口	<b>E1868F</b>	<b>43,600</b>		受け口	<b>E18606F</b>	<b>45,600</b>
	受け口	<b>E18608F</b>	<b>43,600</b>		受け口	<b>E18066F</b>	<b>45,600</b>
	受け口	<b>E18068F</b>	<b>43,600</b>		受け口	<b>E1865F</b>	<b>45,900</b>
	受け口	<b>E18086F</b>	<b>43,600</b>		受け口	<b>E18605F</b>	<b>45,900</b>
	受け口	<b>E1885F</b>	<b>44,000</b>		受け口	<b>E1856F</b>	<b>45,900</b>
	受け口	<b>E18805F</b>	<b>44,000</b>		受け口	<b>E18506F</b>	<b>45,900</b>

# ADスリム継手FS 100A

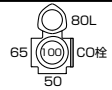
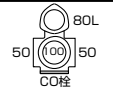
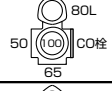
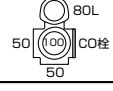
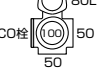
## ☒ エルボ付 <100A> (エルボ部はフランジ接続となります)

図例	タイプ	品番	定価(円/個)	図例	タイプ	品番	定価(円/個)
	受け口	<b>E18056F</b>	<b>45,900</b>		受け口	<b>E18505F</b>	<b>46,400</b>
	受け口	<b>E18065F</b>	<b>45,900</b>		受け口	<b>E18055F</b>	<b>46,400</b>
	受け口	<b>E1855F</b>	<b>46,400</b>				

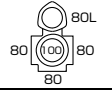
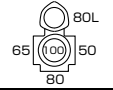
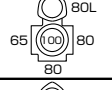
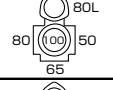
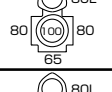
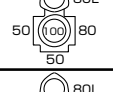
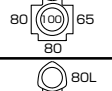
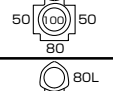
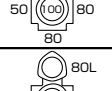
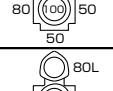
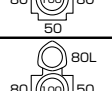
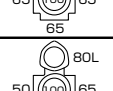
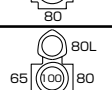
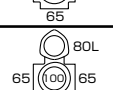
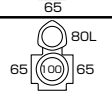
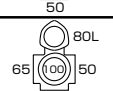
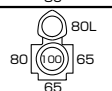
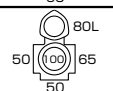
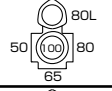
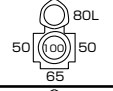
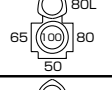
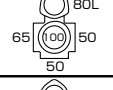
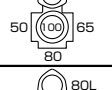
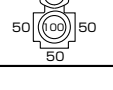
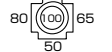
### ■本体100A <横枝管接続口4方向>

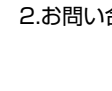
図例	タイプ	品番	定価(円/個)	図例	タイプ	品番	定価(円/個)
	受け口	<b>E18888F</b>	<b>41,200</b>		受け口	<b>E18586F</b>	<b>45,600</b>
	受け口	<b>E18886F</b>	<b>43,200</b>		受け口	<b>E18568F</b>	<b>45,600</b>
	受け口	<b>E18868F</b>	<b>43,200</b>		受け口	<b>E18855F</b>	<b>45,900</b>
	受け口	<b>E18688F</b>	<b>43,200</b>		受け口	<b>E18585F</b>	<b>45,900</b>
	受け口	<b>E18885F</b>	<b>43,600</b>		受け口	<b>E18558F</b>	<b>45,900</b>
	受け口	<b>E18858F</b>	<b>43,600</b>		受け口	<b>E18666F</b>	<b>47,200</b>
	受け口	<b>E18588F</b>	<b>43,600</b>		受け口	<b>E18665F</b>	<b>47,500</b>
	受け口	<b>E18866F</b>	<b>45,200</b>		受け口	<b>E18656F</b>	<b>47,500</b>
	受け口	<b>E18686F</b>	<b>45,200</b>		受け口	<b>E18566F</b>	<b>47,500</b>
	受け口	<b>E18668F</b>	<b>45,200</b>		受け口	<b>E18655F</b>	<b>48,000</b>
	受け口	<b>E18865F</b>	<b>45,600</b>		受け口	<b>E18565F</b>	<b>48,000</b>
	受け口	<b>E18856F</b>	<b>45,600</b>		受け口	<b>E18556F</b>	<b>48,000</b>
	受け口	<b>E18685F</b>	<b>45,600</b>		受け口	<b>E18555F</b>	<b>48,300</b>
	受け口	<b>E18658F</b>	<b>45,600</b>				

注) 1.すべて受注生産です。納品時期は、受注後3営業日程度必要となります。









2.お問い合わせは、最寄りの営業所までご相談ください。

## Z 付 H=120mm <100A>

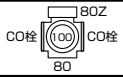

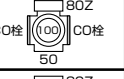

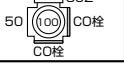



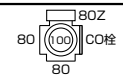
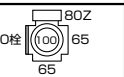
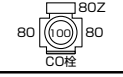
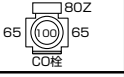

### ■本体100A <横枝管接続口1方向>

図例	タイプ	品番	定価(円/個)
	受け口	<b>Z18F</b>	<b>44,800</b>

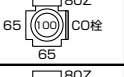
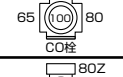
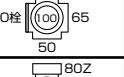
### ■本体100A <横枝管接続口2方向>

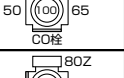
図例	タイプ	品番	定価(円/個)	図例	タイプ	品番	定価(円/個)
	受け口	<b>Z188F</b>	<b>44,400</b>		受け口	<b>Z18006F</b>	<b>46,400</b>
	受け口	<b>Z1808F</b>	<b>44,400</b>		受け口	<b>Z185F</b>	<b>46,700</b>
	受け口	<b>Z18008F</b>	<b>44,400</b>		受け口	<b>Z1805F</b>	<b>46,700</b>
	受け口	<b>Z186F</b>	<b>46,400</b>		受け口	<b>Z18005F</b>	<b>46,700</b>
	受け口	<b>Z1806F</b>	<b>46,400</b>				

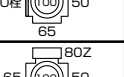
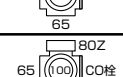
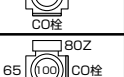
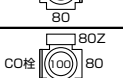
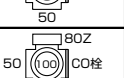
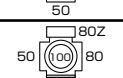
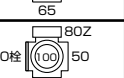
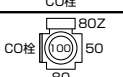
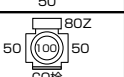
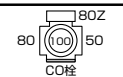
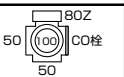
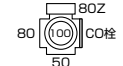
### ■本体100A <横枝管接続口3方向>

図例	タイプ	品番	定価(円/個)	図例	タイプ	品番	定価(円/個)
	受け口	<b>Z1888U</b>	<b>44,000</b>		受け口	<b>Z18085U</b>	<b>46,400</b>
	受け口	<b>Z18088U</b>	<b>44,000</b>		受け口	<b>Z1866U</b>	<b>48,000</b>
	受け口	<b>Z18808U</b>	<b>44,000</b>		受け口	<b>Z18606U</b>	<b>48,000</b>
	受け口	<b>Z1886U</b>	<b>45,900</b>		受け口	<b>Z18066U</b>	<b>48,000</b>
	受け口	<b>Z18806U</b>	<b>45,900</b>		受け口	<b>Z1865U</b>	<b>48,300</b>
	受け口	<b>Z1868U</b>	<b>45,900</b>		受け口	<b>Z18605U</b>	<b>48,300</b>
	受け口	<b>Z18608U</b>	<b>45,900</b>		受け口	<b>Z1856U</b>	<b>48,300</b>
	受け口	<b>Z18068U</b>	<b>45,900</b>		受け口	<b>Z18506U</b>	<b>48,300</b>
	受け口	<b>Z18086U</b>	<b>45,900</b>		受け口	<b>Z18056U</b>	<b>48,300</b>
	受け口	<b>Z1885U</b>	<b>46,400</b>		受け口	<b>Z18065U</b>	<b>48,300</b>
	受け口	<b>Z18805U</b>	<b>46,400</b>		受け口	<b>Z1855U</b>	<b>48,800</b>
	受け口	<b>Z1858U</b>	<b>46,400</b>		受け口	<b>Z18505U</b>	<b>48,800</b>
	受け口	<b>Z18508U</b>	<b>46,400</b>		受け口	<b>Z18055U</b>	<b>48,800</b>
	受け口	<b>Z18058U</b>	<b>46,400</b>				

# ADスリム継手FS 100A

**Z** Z付 H=120mm <100A>

## ■本体100A <横枝管接続口4方向>

図例	タイプ	品番	定価(円/個)	図例	タイプ	品番	定価(円/個)
	受け口	<b>Z18888F</b>	<b>43,600</b>		受け口	<b>Z18586F</b>	<b>48,000</b>
	受け口	<b>Z18886F</b>	<b>45,600</b>		受け口	<b>Z18568F</b>	<b>48,000</b>
	受け口	<b>Z18868F</b>	<b>45,600</b>		受け口	<b>Z18855F</b>	<b>48,300</b>
	受け口	<b>Z18688F</b>	<b>45,600</b>		受け口	<b>Z18585F</b>	<b>48,300</b>
	受け口	<b>Z18885F</b>	<b>45,900</b>		受け口	<b>Z18558F</b>	<b>48,300</b>
	受け口	<b>Z18858F</b>	<b>45,900</b>		受け口	<b>Z18666F</b>	<b>49,500</b>
	受け口	<b>Z18588F</b>	<b>45,900</b>		受け口	<b>Z18665F</b>	<b>49,900</b>
	受け口	<b>Z18866F</b>	<b>47,500</b>		受け口	<b>Z18656F</b>	<b>49,900</b>
	受け口	<b>Z18686F</b>	<b>47,500</b>		受け口	<b>Z18566F</b>	<b>49,900</b>
	受け口	<b>Z18668F</b>	<b>47,500</b>		受け口	<b>Z18655F</b>	<b>50,300</b>
	受け口	<b>Z18865F</b>	<b>48,000</b>		受け口	<b>Z18565F</b>	<b>50,300</b>
	受け口	<b>Z18856F</b>	<b>48,000</b>		受け口	<b>Z18556F</b>	<b>50,300</b>
	受け口	<b>Z18685F</b>	<b>48,000</b>		受け口	<b>Z18555F</b>	<b>50,700</b>
	受け口	<b>Z18658F</b>	<b>48,000</b>				



注) 1.すべて受注生産です。納品時期は、受注後3営業日程度必要となります。  
2.お問い合わせは、最寄りの営業所までご相談ください。

**P** Z付 H=140mm <100A>

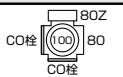
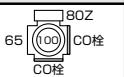
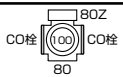
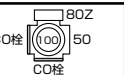
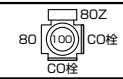
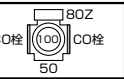
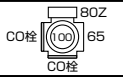

■本体100A <横枝管接続口1方向>

図例	タイプ	品番	定価(円/個)
	受け口	<b>P18F</b>	<b>44,800</b>

■本体100A <横枝管接続口2方向>

図例	タイプ	品番	定価(円/個)	図例	タイプ	品番	定価(円/個)
	受け口	<b>P188F</b>	<b>44,400</b>		受け口	<b>P18006F</b>	<b>46,400</b>
	受け口	<b>P1808F</b>	<b>44,400</b>		受け口	<b>P185F</b>	<b>46,700</b>
	受け口	<b>P18008F</b>	<b>44,400</b>		受け口	<b>P1805F</b>	<b>46,700</b>
	受け口	<b>P186F</b>	<b>46,400</b>		受け口	<b>P18005F</b>	<b>46,700</b>
	受け口	<b>P1806F</b>	<b>46,400</b>				

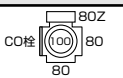
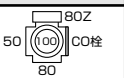
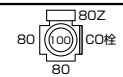
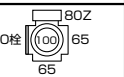
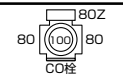
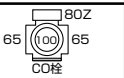
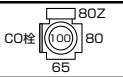
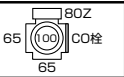
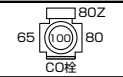
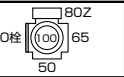
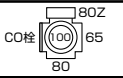
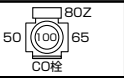
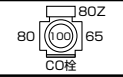
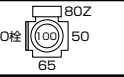
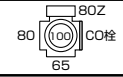
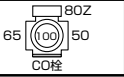
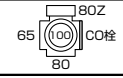
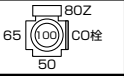
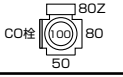
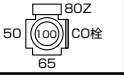
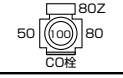
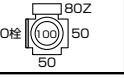
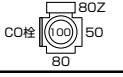
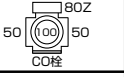
■本体100A <横枝管接続口3方向>

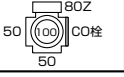
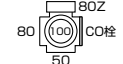
図例	タイプ	品番	定価(円/個)	図例	タイプ	品番	定価(円/個)
	受け口	<b>P1888F</b>	<b>44,000</b>		受け口	<b>P18085F</b>	<b>46,400</b>
	受け口	<b>P18088F</b>	<b>44,000</b>		受け口	<b>P1866F</b>	<b>48,000</b>
	受け口	<b>P18808F</b>	<b>44,000</b>		受け口	<b>P18606F</b>	<b>48,000</b>
	受け口	<b>P1886F</b>	<b>45,900</b>		受け口	<b>P18066F</b>	<b>48,000</b>
	受け口	<b>P18806F</b>	<b>45,900</b>		受け口	<b>P1865F</b>	<b>48,300</b>
	受け口	<b>P1868F</b>	<b>45,900</b>		受け口	<b>P18605F</b>	<b>48,300</b>
	受け口	<b>P18608F</b>	<b>45,900</b>		受け口	<b>P1856F</b>	<b>48,300</b>
	受け口	<b>P18068F</b>	<b>45,900</b>		受け口	<b>P18506F</b>	<b>48,300</b>
	受け口	<b>P18086F</b>	<b>45,900</b>		受け口	<b>P18056F</b>	<b>48,300</b>
	受け口	<b>P1885F</b>	<b>46,400</b>		受け口	<b>P18065F</b>	<b>48,300</b>
	受け口	<b>P18805F</b>	<b>46,400</b>		受け口	<b>P1855F</b>	<b>48,800</b>
	受け口	<b>P1858F</b>	<b>46,400</b>		受け口	<b>P18505F</b>	<b>48,800</b>
	受け口	<b>P18508F</b>	<b>46,400</b>		受け口	<b>P18055F</b>	<b>48,800</b>
	受け口	<b>P18058F</b>	<b>46,400</b>				

# ADスリム継手FS 100A

**P** Z付 H=140mm <100A>

## ■本体100A <横枝管接続口4方向>

図例	タイプ	品番	定価(円/個)	図例	タイプ	品番	定価(円/個)
	受け口	<b>P18888F</b>	<b>43,600</b>		受け口	<b>P18586F</b>	<b>48,000</b>
	受け口	<b>P18886F</b>	<b>45,600</b>		受け口	<b>P18568F</b>	<b>48,000</b>
	受け口	<b>P18868F</b>	<b>45,600</b>		受け口	<b>P18855F</b>	<b>48,300</b>
	受け口	<b>P18688F</b>	<b>45,600</b>		受け口	<b>P18585F</b>	<b>48,300</b>
	受け口	<b>P18885F</b>	<b>45,900</b>		受け口	<b>P18558F</b>	<b>48,300</b>
	受け口	<b>P18858F</b>	<b>45,900</b>		受け口	<b>P18666F</b>	<b>49,500</b>
	受け口	<b>P18588F</b>	<b>45,900</b>		受け口	<b>P18665F</b>	<b>49,900</b>
	受け口	<b>P18866F</b>	<b>47,500</b>		受け口	<b>P18656F</b>	<b>49,900</b>
	受け口	<b>P18686F</b>	<b>47,500</b>		受け口	<b>P18566F</b>	<b>49,900</b>
	受け口	<b>P18668F</b>	<b>47,500</b>		受け口	<b>P18655F</b>	<b>50,300</b>
	受け口	<b>P18865F</b>	<b>48,000</b>		受け口	<b>P18565F</b>	<b>50,300</b>
	受け口	<b>P18856F</b>	<b>48,000</b>		受け口	<b>P18556F</b>	<b>50,300</b>
	受け口	<b>P18685F</b>	<b>48,000</b>		受け口	<b>P18555F</b>	<b>50,700</b>
	受け口	<b>P18658F</b>	<b>48,000</b>				

注) 1.すべて受注生産です。納品時期は、受注後3営業日程度必要となります。

2.お問い合わせは、最寄りの営業所までご相談ください。













## S 横枝管100A <100A>











### ■本体100A <横枝管接続口1方向>

図例	タイプ	品番	定価(円/個)
	受け口	<b>S11F</b>	<b>35,900</b>

### ■本体100A <横枝管接続口2方向>

図例	タイプ	品番	定価(円/個)	図例	タイプ	品番	定価(円/個)
	受け口	<b>S1101F</b>	<b>44,700</b>		受け口	<b>S1106F</b>	<b>46,500</b>
	受け口	<b>S111F</b>	<b>44,700</b>		受け口	<b>S11006F</b>	<b>46,500</b>
	受け口	<b>S118F</b>	<b>44,500</b>		受け口	<b>S115F</b>	<b>46,900</b>
	受け口	<b>S1108F</b>	<b>44,500</b>		受け口	<b>S1105F</b>	<b>46,900</b>
	受け口	<b>S11008F</b>	<b>44,500</b>		受け口	<b>S11005F</b>	<b>46,900</b>
	受け口	<b>S116F</b>	<b>46,500</b>				

### ■本体100A <横枝管接続口3方向>

図例	タイプ	品番	定価(円/個)	図例	タイプ	品番	定価(円/個)
	受け口	<b>S1111F</b>	<b>44,400</b>		受け口	<b>S1186F</b>	<b>50,200</b>
	受け口	<b>S1118F</b>	<b>44,300</b>		受け口	<b>S11806F</b>	<b>50,200</b>
	受け口	<b>S11108F</b>	<b>44,300</b>		受け口	<b>S11086F</b>	<b>50,200</b>
	受け口	<b>S11018F</b>	<b>44,300</b>		受け口	<b>S1168F</b>	<b>50,200</b>
	受け口	<b>S1116F</b>	<b>46,300</b>		受け口	<b>S11608F</b>	<b>50,200</b>
	受け口	<b>S11106F</b>	<b>46,300</b>		受け口	<b>S11068F</b>	<b>50,200</b>
	受け口	<b>S11016F</b>	<b>46,300</b>		受け口	<b>S1185F</b>	<b>50,500</b>
	受け口	<b>S1115F</b>	<b>46,600</b>		受け口	<b>S11805F</b>	<b>50,500</b>
	受け口	<b>S11105F</b>	<b>46,600</b>		受け口	<b>S11085F</b>	<b>50,500</b>
	受け口	<b>S11015F</b>	<b>46,600</b>		受け口	<b>S1158F</b>	<b>50,500</b>
	受け口	<b>S1188F</b>	<b>48,200</b>		受け口	<b>S11508F</b>	<b>50,500</b>
	受け口	<b>S11808F</b>	<b>48,200</b>		受け口	<b>S11058F</b>	<b>50,500</b>
	受け口	<b>S11088F</b>	<b>48,200</b>				

# ADスリム継手FS 100A

## S 横枝管100A <100A>

### ■本体100A <横枝管接続口4方向>

図例	タイプ	品番	定価(円/個)	図例	タイプ	品番	定価(円/個)
	受け口	<b>S11118F</b>	<b>44,000</b>		受け口	特注品	<b>50,300</b>
	受け口	<b>S11116F</b>	<b>45,900</b>		受け口	特注品	<b>50,300</b>
	受け口	<b>S11115F</b>	<b>46,400</b>		受け口	特注品	<b>51,800</b>
	受け口	特注品	<b>47,900</b>		受け口	特注品	<b>53,700</b>
	受け口	特注品	<b>47,900</b>		受け口	特注品	<b>53,700</b>
	受け口	特注品	<b>49,800</b>		受け口	特注品	<b>53,700</b>
	受け口	特注品	<b>49,800</b>		受け口	特注品	<b>54,200</b>
	受け口	特注品	<b>49,800</b>		受け口	特注品	<b>54,200</b>
	受け口	特注品	<b>50,300</b>		受け口	特注品	<b>54,200</b>

注) 1.すべて受注生産です。納品時期は、受注後3営業日程度必要となります。  
2.お問い合わせは、最寄りの営業所までご相談ください。

# W 二段タイプ(上段80A) <100A>

## ■本体100A、上段横枝管80A

図例	上段高さ(mm)	タイプ	品番	定価(円/個)	図例	上段高さ(mm)	タイプ	品番	定価(円/個)
	400	受け口	W1CA40F	52,700		380	受け口	W16A38F	54,300
	400	受け口	W1CB40F			380	受け口	W16B38F	
	400	受け口	W1CC40F			380	受け口	W16C38F	
	400	受け口	W1CD40F			380	受け口	W16D38F	
	400	受け口	W18A40F	52,300		380	受け口	W15A38F	54,700
	400	受け口	W18B40F			380	受け口	W15B38F	
	400	受け口	W18C40F			380	受け口	W15C38F	
	400	受け口	W18D40F			380	受け口	W15D38F	
	400	受け口	W16A40F	54,300		360	受け口	W1CA36F	52,700
	400	受け口	W16B40F			360	受け口	W1CB36F	
	400	受け口	W16C40F			360	受け口	W1CC36F	
	400	受け口	W16D40F			360	受け口	W1CD36F	
	400	受け口	W15A40F	54,700		360	受け口	W18A36F	52,300
	400	受け口	W15B40F			360	受け口	W18B36F	
	400	受け口	W15C40F			360	受け口	W18C36F	
	400	受け口	W15D40F			360	受け口	W18D36F	
	380	受け口	W1CA38F	52,700		360	受け口	W16A36F	54,300
	380	受け口	W1CB38F			360	受け口	W16B36F	
	380	受け口	W1CC38F			360	受け口	W16C36F	
	380	受け口	W1CD38F			360	受け口	W16D36F	
	380	受け口	W18A38F	52,300		360	受け口	W15A36F	54,700
	380	受け口	W18B38F			360	受け口	W15B36F	
	380	受け口	W18C38F			360	受け口	W15C36F	
	380	受け口	W18D38F			360	受け口	W15D36F	

# ADスリム継手FS 100A

## W 二段タイプ(上段80A) <100A>

### ■本体100A、上段横枝管80A

図例	上段高さ(mm)	タイプ	品番	定価(円/個)	図例	上段高さ(mm)	タイプ	品番	定価(円/個)
	340	受け口	W1CA34F	51,400		320	受け口	W16A32F	53,000
	340	受け口	W1CB34F			320	受け口	W16B32F	
	340	受け口	W1CC34F			320	受け口	W16C32F	
	340	受け口	W1CD34F			320	受け口	W16D32F	
	340	受け口	W18A34F	51,100		320	受け口	W15A32F	53,400
	340	受け口	W18B34F			320	受け口	W15B32F	
	340	受け口	W18C34F			320	受け口	W15C32F	
	340	受け口	W18D34F			320	受け口	W15D32F	
	340	受け口	W16A34F	53,000		300	受け口	W1CA30F	50,000
	340	受け口	W16B34F			300	受け口	W1CB30F	
	340	受け口	W16C34F			300	受け口	W1CC30F	
	340	受け口	W16D34F			300	受け口	W1CD30F	
	340	受け口	W15A34F	53,400		300	受け口	W18A30F	49,700
	340	受け口	W15B34F			300	受け口	W18B30F	
	340	受け口	W15C34F			300	受け口	W18C30F	
	340	受け口	W15D34F			300	受け口	W18D30F	
	320	受け口	W1CA32F	51,400		300	受け口	W16A30F	51,600
	320	受け口	W1CB32F			300	受け口	W16B30F	
	320	受け口	W1CC32F			300	受け口	W16C30F	
	320	受け口	W1CD32F			300	受け口	W16D30F	
	320	受け口	W18A32F	51,100		300	受け口	W15A30F	52,100
	320	受け口	W18B32F			300	受け口	W15B30F	
	320	受け口	W18C32F			300	受け口	W15C30F	
	320	受け口	W18D32F			300	受け口	W15D30F	

# W 二段タイプ(上段80A) <100A>

## ■本体100A、上段横枝管80A

図例	上段高さ(mm)	タイプ	品番	定価(円/個)	図例	上段高さ(mm)	タイプ	品番	定価(円/個)
	280	受け口	W1CA28F	50,000		260	受け口	W16A26F	51,600
	280	受け口	W1CB28F			260	受け口	W16B26F	
	280	受け口	W1CC28F			260	受け口	W16D26F	
	280	受け口	W1CD28F			260	受け口	W15A26F	52,100
	280	受け口	W18A28F		260	受け口	W15B26F		
	280	受け口	W18B28F		260	受け口	W15D26F		
	280	受け口	W18C28F	49,700		240	受け口	W1CA24F	50,000
	280	受け口	W18D28F			240	受け口	W1CB24F	
	280	受け口	W16A28F			240	受け口	W1CD24F	
	280	受け口	W16B28F			240	受け口	W18A24F	49,700
	280	受け口	W16C28F		240	受け口	W18B24F		
	280	受け口	W16D28F		240	受け口	W18D24F		
	280	受け口	W15A28F	52,100		240	受け口	W16A24F	51,600
	280	受け口	W15B28F			240	受け口	W16B24F	
	280	受け口	W15C28F			240	受け口	W16D24F	
	280	受け口	W15D28F			240	受け口	W15A24F	52,100
	260	受け口	W1CA26F		240	受け口	W15B24F		
	260	受け口	W1CB26F		240	受け口	W15D24F		
	260	受け口	W1CD26F	49,700		260	受け口	W18A26F	
	260	受け口	W18A26F			260	受け口	W18B26F	
	260	受け口	W18B26F			260	受け口	W18D26F	
	260	受け口	W18D26F						

注) 1.すべて受注生産です。納品時期は、受注後3営業日程度必要となります。  
2.お問い合わせは、最寄りの営業所までご相談ください。

# ADスリム継手FS 100A

## W 二段タイプ(上段80A) <100A>

### ■本体100A、上段横枝管80A

図例	上段高さ(mm)	タイプ	品番	定価(円/個)	図例	上段高さ(mm)	タイプ	品番	定価(円/個)
	220	受け口	W1CA22F	50,000		180	受け口	W1CC18F	50,000
	220	受け口	W1CB22F			180	受け口	W18B18F	49,700
	220	受け口	W1CD22F			180	受け口	W18D18F	
	220	受け口	W18A22F	49,700		180	受け口	W16B18F	51,600
	220	受け口	W18B22F			180	受け口	W16D18F	
	220	受け口	W18D22F			180	受け口	W15B18F	52,100
	220	受け口	W16A22F		180	受け口	W15D18F		
	220	受け口	W16B22F	51,600		180	受け口	W18818F	49,400
	220	受け口	W16D22F			180	受け口	W18618F	51,300
	220	受け口	W15A22F			180	受け口	W16818F	
	220	受け口	W15B22F	52,100		180	受け口	W18518F	51,600
	220	受け口	W15D22F			180	受け口	W15818F	
	200	受け口	W1CA20F		50,000		180	受け口	W16618F
	200	受け口	W1CB20F			180	受け口	W16518F	53,700
	200	受け口	W1CD20F			180	受け口	W15618F	
	200	受け口	W18A20F	49,700		180	受け口	W15518F	54,000
	200	受け口	W18B20F			160	受け口	W1CC16F	50,000
	200	受け口	W18D20F			160	受け口	W18B16F	49,700
	200	受け口	W16A20F		160	受け口	W18D16F		
	200	受け口	W16B20F	51,600		160	受け口	W16B16F	51,600
	200	受け口	W16D20F			160	受け口	W16D16F	
	200	受け口	W15A20F			160	受け口	W15B16F	52,100
	200	受け口	W15B20F		160	受け口	W15D16F		
	200	受け口	W15D20F		160	受け口	W18816F	49,400	

# W 二段タイプ(上段80A) <100A>

## ■本体100A、上段横枝管80A

図例	上段高さ(mm)	タイプ	品番	定価(円/個)	図例	上段高さ(mm)	タイプ	品番	定価(円/個)
	160	受け口	W18616F	51,300		120	受け口	W1CC12F	50,000
	160	受け口	W16816F			120	受け口	W18B12F	49,700
	160	受け口	W18516F	51,600		120	受け口	W18D12F	
	160	受け口	W15816F			120	受け口	W16B12F	52,100
	160	受け口	W16616F	53,200		120	受け口	W16D12F	
	160	受け口	W16516F	53,700		120	受け口	W15B12F	49,400
	160	受け口	W15616F			120	受け口	W15D12F	
	160	受け口	W15516F	54,000		120	受け口	W18812F	51,600
	140	受け口	W1CC14F	50,000		120	受け口	W18614F	
	140	受け口	W18B14F	49,700		120	受け口	W16814F	51,600
	140	受け口	W18D14F			120	受け口	W18514F	
	140	受け口	W16B14F	51,600		120	受け口	W15814F	53,700
	140	受け口	W16D14F			120	受け口	W16614F	
	140	受け口	W15B14F	52,100		120	受け口	W16514F	53,700
	140	受け口	W15D14F			120	受け口	W15614F	
	140	受け口	W18814F	49,400		120	受け口	W15514F	54,000
	140	受け口	W18614F	51,300					
	140	受け口	W16814F						
	140	受け口	W18514F	51,600					
	140	受け口	W15814F						
	140	受け口	W16614F	53,200					
	140	受け口	W16514F	53,700					
	140	受け口	W15614F						
	140	受け口	W15514F	54,000					

注) 1.すべて受注生産です。納品時期は、受注後3営業日程度必要となります。  
2.お問い合わせは、最寄りの営業所までご相談ください。

# ADスリム継手FS 100A

## T 二段タイプ(上段50A) <100A>

### ■本体100A、上段横枝管50A

図例	上段高さ(mm)	タイプ	品番	定価(円/個)	図例	上段高さ(mm)	タイプ	品番	定価(円/個)
	400	受け口	T1CA40F	52,600		380	受け口	T16A38F	54,200
	400	受け口	T1CB40F			380	受け口	T16B38F	
	400	受け口	T1CC40F			380	受け口	T16C38F	
	400	受け口	T1CD40F			380	受け口	T16D38F	
	400	受け口	T18A40F	52,300		380	受け口	T15A38F	54,700
	400	受け口	T18B40F			380	受け口	T15B38F	
	400	受け口	T18C40F			380	受け口	T15C38F	
	400	受け口	T18D40F			380	受け口	T15D38F	
	400	受け口	T16A40F	54,200		360	受け口	T1CA36F	52,600
	400	受け口	T16B40F			360	受け口	T1CB36F	
	400	受け口	T16C40F			360	受け口	T1CC36F	
	400	受け口	T16D40F			360	受け口	T1CD36F	
	400	受け口	T15A40F	54,700		360	受け口	T18A36F	52,300
	400	受け口	T15B40F			360	受け口	T18B36F	
	400	受け口	T15C40F			360	受け口	T18C36F	
	400	受け口	T15D40F			360	受け口	T18D36F	
	380	受け口	T1CA38F	52,600		360	受け口	T16A36F	54,200
	380	受け口	T1CB38F			360	受け口	T16B36F	
	380	受け口	T1CC38F			360	受け口	T16C36F	
	380	受け口	T1CD38F			360	受け口	T16D36F	
	380	受け口	T18A38F	52,300		360	受け口	T15A36F	54,700
	380	受け口	T18B38F			360	受け口	T15B36F	
	380	受け口	T18C38F			360	受け口	T15C36F	
	380	受け口	T18D38F			360	受け口	T15D36F	



# T 二段タイプ(上段50A) <100A>

## ■本体100A、上段横枝管50A

図例	上段高さ(mm)	タイプ	品番	定価(円/個)	図例	上段高さ(mm)	タイプ	品番	定価(円/個)
	340	受け口	T1CA34F	51,400		320	受け口	T16A32F	53,000
	340	受け口	T1CB34F			320	受け口	T16B32F	
	340	受け口	T1CC34F			320	受け口	T16C32F	
	340	受け口	T1CD34F			320	受け口	T16D32F	
	340	受け口	T18A34F	51,100		320	受け口	T15A32F	53,500
	340	受け口	T18B34F			320	受け口	T15B32F	
	340	受け口	T18C34F			320	受け口	T15C32F	
	340	受け口	T18D34F			320	受け口	T15D32F	
	340	受け口	T16A34F	53,000		300	受け口	T1CA30F	50,000
	340	受け口	T16B34F			300	受け口	T1CB30F	
	340	受け口	T16C34F			300	受け口	T1CC30F	
	340	受け口	T16D34F			300	受け口	T1CD30F	
	340	受け口	T15A34F	53,500		300	受け口	T18A30F	49,700
	340	受け口	T15B34F			300	受け口	T18B30F	
	340	受け口	T15C34F			300	受け口	T18C30F	
	340	受け口	T15D34F			300	受け口	T18D30F	
	320	受け口	T1CA32F	51,400		300	受け口	T16A30F	51,600
	320	受け口	T1CB32F			300	受け口	T16B30F	
	320	受け口	T1CC32F			300	受け口	T16C30F	
	320	受け口	T1CD32F			300	受け口	T16D30F	
	320	受け口	T18A32F	51,100		300	受け口	T15A30F	52,100
	320	受け口	T18B32F			300	受け口	T15B30F	
	320	受け口	T18C32F			300	受け口	T15C30F	
	320	受け口	T18D32F			300	受け口	T15D30F	

注) 1.すべて受注生産です。納品時期は、受注後3営業日程度必要となります。 2.お問い合わせは、最寄りの営業所までご相談ください。

# ADスリム継手FS 100A

## T 二段タイプ(上段50A) <100A>

### ■本体100A、上段横枝管50A

図例	上段高さ(mm)	タイプ	品番	定価(円/個)	図例	上段高さ(mm)	タイプ	品番	定価(円/個)
	280	受け口	T1CA28F	50,000		260	受け口	T16A26F	51,900
	280	受け口	T1CB28F			260	受け口	T16B26F	
	280	受け口	T1CC28F			260	受け口	T16D26F	
	280	受け口	T1CD28F			260	受け口	T15A26F	52,400
	280	受け口	T18A28F		260	受け口	T15B26F		
	280	受け口	T18B28F		260	受け口	T15D26F		
	280	受け口	T18C28F	49,700		240	受け口	T1CA24F	50,000
	280	受け口	T18D28F			240	受け口	T1CB24F	
	280	受け口	T16A28F			240	受け口	T1CD24F	
	280	受け口	T16B28F			240	受け口	T18A24F	49,700
	280	受け口	T16C28F		240	受け口	T18B24F		
	280	受け口	T16D28F		240	受け口	T18D24F		
	280	受け口	T15A28F	52,100		240	受け口	T16A24F	51,900
	280	受け口	T15B28F			240	受け口	T16B24F	
	280	受け口	T15C28F			240	受け口	T16D24F	
	280	受け口	T15D28F			240	受け口	T15A24F	52,400
	260	受け口	T1CA26F		240	受け口	T15B24F		
	260	受け口	T1CB26F	50,000		240	受け口	T15D24F	
	260	受け口	T1CD26F			260	受け口	T18A26F	49,700
	260	受け口	T18A26F			260	受け口	T18B26F	
	260	受け口	T18B26F			260	受け口	T18D26F	
	260	受け口	T18D26F						

注) 1.すべて受注生産です。納品時期は、受注後3営業日程度必要となります。  
2.お問い合わせは、最寄りの営業所までご相談ください。

# T 二段タイプ(上段50A) <100A>

## ■本体100A、上段横枝管50A

図例	上段高さ(mm)	タイプ	品番	定価(円/個)	図例	上段高さ(mm)	タイプ	品番	定価(円/個)
	220	受け口	T1CA22F	50,000		180	受け口	T1CC18F	50,000
	220	受け口	T1CB22F			180	受け口	T18B18F	49,700
	220	受け口	T1CD22F			180	受け口	T18D18F	
	220	受け口	T18A22F	49,700		180	受け口	T16B18F	51,600
	220	受け口	T18B22F			180	受け口	T16D18F	
	220	受け口	T18D22F			180	受け口	T15B18F	52,100
	220	受け口	T16A22F	51,900		180	受け口	T15D18F	
	220	受け口	T16B22F			180	受け口	T18818F	49,400
	220	受け口	T16D22F			180	受け口	T18618F	51,300
	220	受け口	T15A22F	52,400		180	受け口	T16818F	
	220	受け口	T15B22F			180	受け口	T18518F	51,800
	220	受け口	T15D22F			180	受け口	T15818F	
	200	受け口	T1CA20F	50,000		180	受け口	T16618F	53,200
	200	受け口	T1CB20F			180	受け口	T16518F	53,700
	200	受け口	T1CD20F			180	受け口	T15618F	
	200	受け口	T18A20F	49,700		180	受け口	T15518F	54,200
	200	受け口	T18B20F			160	受け口	T1CC16F	50,000
	200	受け口	T18D20F			160	受け口	T18B16F	49,700
	200	受け口	T16A20F	51,900		160	受け口	T18D16F	
	200	受け口	T16B20F			160	受け口	T16B16F	51,600
	200	受け口	T16D20F			160	受け口	T16D16F	
	200	受け口	T15A20F	52,400		160	受け口	T15B16F	52,100
	200	受け口	T15B20F			160	受け口	T15D16F	
	200	受け口	T15D20F			160	受け口	T18816F	49,400

# ADスリム継手FS 100A

## T 二段タイプ(上段50A) <100A>





### ■本体100A、上段横枝管50A

図例	上段高さ(mm)	タイプ	品番	定価(円/個)	図例	上段高さ(mm)	タイプ	品番	定価(円/個)
	160	受け口	T18616F	51,300		120	受け口	T1CC12F	50,000
	160	受け口	T16816F			120	受け口	T18B12F	49,700
	160	受け口	T18516F	51,800		120	受け口	T18D12F	
	160	受け口	T15816F			120	受け口	T16B12F	52,100
	160	受け口	T16616F	53,200		120	受け口	T16D12F	
	160	受け口	T16516F	53,700		120	受け口	T15B12F	49,400
	160	受け口	T15616F			120	受け口	T15D12F	
	160	受け口	T15516F	54,200		120	受け口	T18812F	51,300
	140	受け口	T1CC14F	50,000		120	受け口	T18612F	
	140	受け口	T18B14F	49,700		120	受け口	T16812F	51,600
	140	受け口	T18D14F			120	受け口	T18512F	
	140	受け口	T16B14F	51,600		120	受け口	T15812F	53,700
	140	受け口	T16D14F			120	受け口	T16612F	
	140	受け口	T15B14F	52,100		120	受け口	T16512F	51,300
	140	受け口	T15D14F			120	受け口	T15612F	
	140	受け口	T18814F	49,400		120	受け口	T15512F	51,300
	140	受け口	T18614F	51,300	注) 1.すべて受注生産です。納品時期は、受注後3営業日程度必要となります。 2.お問い合わせは、最寄りの営業所までご相談ください。				
	140	受け口	T16814F						
	140	受け口	T18514F	51,800					
	140	受け口	T15814F						
	140	受け口	T16614F	53,200					
	140	受け口	T16514F	53,700					
	140	受け口	T15614F						
	140	受け口	T15514F	54,200					

# ADスリム継手FS ハイパワー 100A

## R 一般タイプ <ハイパワー100A>

### ■本体100A <横枝管接続口1方向>

図例	タイプ	品番	定価(円/個)	図例	タイプ	品番	定価(円/個)
	受け口	<b>RH8F</b>	<b>37,100</b>		受け口	<b>RH5F</b>	<b>39,300</b>
	受け口	<b>RH6F</b>	<b>38,900</b>		受け口	<b>RHF</b>	<b>37,400</b>



























### ■本体100A <横枝管接続口2方向>

図例	タイプ	品番	定価(円/個)	図例	タイプ	品番	定価(円/個)
	受け口	<b>RH88F</b>	<b>43,400</b>		受け口	<b>RH66F</b>	<b>47,100</b>
	受け口	<b>RH808F</b>	<b>43,400</b>		受け口	<b>RH606F</b>	<b>47,100</b>
	受け口	<b>RH86F</b>	<b>45,200</b>		受け口	<b>RH65F</b>	<b>47,400</b>
	受け口	<b>RH806F</b>	<b>45,200</b>		受け口	<b>RH605F</b>	<b>47,400</b>
	受け口	<b>RH8006F</b>	<b>45,200</b>		受け口	<b>RH6005F</b>	<b>47,400</b>
	受け口	<b>RH85F</b>	<b>45,600</b>		受け口	<b>RH55F</b>	<b>47,700</b>
	受け口	<b>RH805F</b>	<b>45,600</b>		受け口	<b>RH505F</b>	<b>47,700</b>
	受け口	<b>RH8005F</b>	<b>45,600</b>				

# ADスリム継手FS ハイパワー 100A

## R 一般タイプ 〈ハイパワー100A〉

### ■本体100A 〈横枝管接続口3方向〉





図例	タイプ	品番	定価(円/個)	図例	タイプ	品番	定価(円/個)
	受け口	<b>RH888F</b>	<b>43,000</b>		受け口	<b>RH665F</b>	<b>46,900</b>
	受け口	<b>RH886F</b>	<b>44,900</b>		受け口	<b>RH656F</b>	<b>48,900</b>
	受け口	<b>RH868F</b>	<b>44,900</b>		受け口	<b>RH6605F</b>	<b>48,900</b>
	受け口	<b>RH8068F</b>	<b>44,900</b>		受け口	<b>RH655F</b>	<b>49,200</b>
	受け口	<b>RH885F</b>	<b>45,200</b>		受け口	<b>RH6505F</b>	<b>49,200</b>
	受け口	<b>RH858F</b>	<b>45,200</b>		受け口	<b>RH6055F</b>	<b>49,200</b>
	受け口	<b>RH8058F</b>	<b>45,200</b>		受け口	<b>RH555F</b>	<b>49,600</b>
	受け口	<b>RH866F</b>	<b>46,700</b>				
	受け口	<b>RH8606F</b>	<b>46,700</b>				
	受け口	<b>RH8066F</b>	<b>46,700</b>				
	受け口	<b>RH865F</b>	<b>47,100</b>				
	受け口	<b>RH8605F</b>	<b>47,100</b>				
	受け口	<b>RH856F</b>	<b>47,100</b>				
	受け口	<b>RH8506F</b>	<b>47,100</b>				
	受け口	<b>RH8065F</b>	<b>47,100</b>				
	受け口	<b>RH8056F</b>	<b>47,100</b>				
	受け口	<b>RH855F</b>	<b>47,400</b>				
	受け口	<b>RH8505F</b>	<b>47,400</b>				
	受け口	<b>RH8055F</b>	<b>47,400</b>				
	受け口	<b>RH666F</b>	<b>48,500</b>				

注) 1.すべて受注生産です。納品時期は、受注後3営業日程度必要となります。

2.お問い合わせは、最寄りの営業所までご相談ください。

## □ ロングタイプ 〈ハイパワー100A〉

### ■ 本体100A 〈横枝管接続口1方向〉

図 例	タイプ	品 番	定 価 (円/個)	図 例	タイプ	品 番	定 価 (円/個)
	受け口	特注品	56,300		受け口	特注品	58,500
	受け口	特注品	58,200		受け口	特注品	56,700

### ■ 本体100A 〈横枝管接続口2方向〉

図 例	タイプ	品 番	定 価 (円/個)	図 例	タイプ	品 番	定 価 (円/個)
	受け口	特注品	56,000		受け口	特注品	59,700
	受け口	特注品	56,000		受け口	特注品	59,700
	受け口	特注品	57,800		受け口	特注品	60,000
	受け口	特注品	57,800		受け口	特注品	60,000
	受け口	特注品	57,800		受け口	特注品	60,000
	受け口	特注品	58,200		受け口	特注品	60,400
	受け口	特注品	58,200		受け口	特注品	60,400
	受け口	特注品	58,200				

### ■ 本体100A 〈横枝管接続口3方向〉

図 例	タイプ	品 番	定 価 (円/個)	図 例	タイプ	品 番	定 価 (円/個)
	受け口	特注品	55,500		受け口	特注品	59,700
	受け口	特注品	57,400		受け口	特注品	59,700
	受け口	特注品	57,400		受け口	特注品	59,700
	受け口	特注品	57,400		受け口	特注品	59,700
	受け口	特注品	57,800		受け口	特注品	59,700
	受け口	特注品	57,800		受け口	特注品	59,700
	受け口	特注品	57,800		受け口	特注品	60,000
	受け口	特注品	59,200		受け口	特注品	60,000
	受け口	特注品	59,200		受け口	特注品	60,000
	受け口	特注品	59,200		受け口	特注品	61,000

# ADスリム継手FS ハイパワー 100A

## □ ロングタイプ 〈ハイパワー100A〉

### ■ 本体100A 〈横枝管接続口3方向〉

図 例	タイプ	品 番	定 価 (円/個)	図 例	タイプ	品 番	定 価 (円/個)
	受け口	特注品	<b>61,500</b>		受け口	特注品	<b>61,800</b>
	受け口	特注品	<b>61,500</b>		受け口	特注品	<b>61,800</b>
	受け口	特注品	<b>61,500</b>		受け口	特注品	<b>62,200</b>
	受け口	特注品	<b>61,800</b>				

注) 1.すべて受注生産です。納品時期は、受注後3営業日程度必要となります。  
 2.お問い合わせは、最寄りの営業所までご相談ください。







## S 横枝管100A 〈ハイパワー100A〉







### ■本体100A 〈横枝管接続口1方向〉

図例	タイプ	品番	定価(円/個)
	受け口	<b>SH1F</b>	<b>55,700</b>

### ■本体100A 〈横枝管接続口2方向〉

図例	タイプ	品番	定価(円/個)	図例	タイプ	品番	定価(円/個)
	受け口	<b>SH11F</b>	<b>55,400</b>		受け口	<b>SH108F</b>	<b>59,000</b>
	受け口	<b>SH101F</b>	<b>55,400</b>		受け口	<b>SH1008F</b>	<b>59,000</b>
	受け口	<b>SH18F</b>	<b>59,000</b>				

### ■本体100A 〈横枝管接続口3方向〉

図例	タイプ	品番	定価(円/個)	図例	タイプ	品番	定価(円/個)
	受け口	<b>SH111F</b>	<b>55,200</b>		受け口	<b>SH188F</b>	<b>62,300</b>
	受け口	<b>SH118F</b>	<b>58,700</b>		受け口	<b>SH1808F</b>	<b>62,300</b>
	受け口	<b>SH181F</b>	<b>58,700</b>		受け口	<b>SH1088F</b>	<b>62,300</b>
	受け口	<b>SH1081F</b>	<b>58,700</b>				

注) 1.すべて受注生産です。納品時期は、受注後3営業日程度必要となります。  
2.お問い合わせは、最寄りの営業所までご相談ください。

# ADスリム継手FS 80A

## R 一般タイプ <80A>

### ■本体80A <横枝管接続口1方向>

図例	タイプ	品番	定価(円/個)	図例	タイプ	品番	定価(円/個)
	受け口	R88FN	26,900		受け口	R85FN	26,900
	受け口	R86FN	26,900		受け口	R8F	27,200

### ■本体80A <横枝管接続口2方向>

図例	タイプ	品番	定価(円/個)	図例	タイプ	品番	定価(円/個)
	受け口	R888FN	30,800		受け口	R866FN	34,800
	受け口	R8808FN	30,800		受け口	R8606FN	34,800
	受け口	R886FN	32,900		受け口	R865FN	35,200
	受け口	R8806FN	32,900		受け口	R8605FN	35,200
	受け口	R868FN	32,900		受け口	R856FN	35,200
	受け口	R885FN	33,200		受け口	R855FN	35,600
	受け口	R8805FN	33,200		受け口	R8505FN	35,600
	受け口	R858FN	33,200				

図例	タイプ	品番	定価(円/個)	図例	タイプ	品番	定価(円/個)
	受け口	R888F	30,900		受け口	R866F	34,900
	受け口	R8808F	30,900		受け口	R8606F	34,900
	受け口	R886F	33,000		受け口	R865F	35,300
	受け口	R8806F	33,000		受け口	R8605F	35,300
	受け口	R88006F	33,000		受け口	R86005F	35,300
	受け口	R885F	33,300		受け口	R855F	35,700
	受け口	R8805F	33,300		受け口	R8505F	35,700
	受け口	R88005F	33,300				

## R 一般タイプ 〈80A〉

### ■本体80A 〈横枝管接続口3方向〉

























図例	タイプ	品番	定価(円/個)	図例	タイプ	品番	定価(円/個)
	受け口	<b>R8888F</b>	<b>30,500</b>		受け口	<b>R88065F</b>	<b>34,800</b>
	受け口	<b>R8886F</b>	<b>32,400</b>		受け口	<b>R88056F</b>	<b>34,800</b>
	受け口	<b>R88068F</b>	<b>32,400</b>		受け口	<b>R8855F</b>	<b>35,200</b>
	受け口	<b>R8868F</b>	<b>32,400</b>		受け口	<b>R88505F</b>	<b>35,200</b>
	受け口	<b>R8885F</b>	<b>32,900</b>		受け口	<b>R88055F</b>	<b>35,200</b>
	受け口	<b>R88058F</b>	<b>32,900</b>		受け口	<b>R8666F</b>	<b>36,400</b>
	受け口	<b>R8858F</b>	<b>32,900</b>		受け口	<b>R8665F</b>	<b>36,800</b>
	受け口	<b>R8866F</b>	<b>34,500</b>		受け口	<b>R86605F</b>	<b>36,800</b>
	受け口	<b>R88066F</b>	<b>34,500</b>		受け口	<b>R8656F</b>	<b>36,800</b>
	受け口	<b>R88606F</b>	<b>34,500</b>		受け口	<b>R8655F</b>	<b>37,200</b>
	受け口	<b>R8865F</b>	<b>34,800</b>		受け口	<b>R86505F</b>	<b>37,200</b>
	受け口	<b>R88605F</b>	<b>34,800</b>		受け口	<b>R86055F</b>	<b>37,200</b>
	受け口	<b>R8856F</b>	<b>34,800</b>		受け口	<b>R8555F</b>	<b>37,600</b>
	受け口	<b>R88506F</b>	<b>34,800</b>				

注) 1.すべて受注生産です。納品時期は、受注後3営業日程度必要となります。  
 2.お問い合わせは、最寄りの営業所までご相談ください。

# ADスリム継手FS 80A

## R 一般タイプ <80A>

### ■本体80A <横枝管接続口4方向>

図例	タイプ	品番	定価(円/個)	図例	タイプ	品番	定価(円/個)
	受け口	<b>R88888F</b>	<b>32,100</b>		受け口	<b>R88656F</b>	<b>38,400</b>
	受け口	<b>R88886F</b>	<b>34,000</b>		受け口	<b>R88566F</b>	<b>38,400</b>
	受け口	<b>R88885F</b>	<b>34,500</b>		受け口	<b>R88655F</b>	<b>38,700</b>
	受け口	<b>R88866F</b>	<b>36,000</b>		受け口	<b>R88565F</b>	<b>38,700</b>
	受け口	<b>R88686F</b>	<b>36,000</b>		受け口	<b>R88556F</b>	<b>38,700</b>
	受け口	<b>R88865F</b>	<b>36,400</b>		受け口	<b>R88555F</b>	<b>39,200</b>
	受け口	<b>R88685F</b>	<b>36,400</b>		受け口	<b>R86666F</b>	<b>40,000</b>
	受け口	<b>R88856F</b>	<b>36,400</b>		受け口	<b>R86665F</b>	<b>40,300</b>
	受け口	<b>R88855F</b>	<b>36,800</b>		受け口	<b>R86655F</b>	<b>40,800</b>
	受け口	<b>R88585F</b>	<b>36,800</b>		受け口	<b>R86565F</b>	<b>40,800</b>
	受け口	<b>R88666F</b>	<b>38,000</b>		受け口	<b>R86555F</b>	<b>41,100</b>
	受け口	<b>R88665F</b>	<b>38,400</b>		受け口	<b>R85555F</b>	<b>41,600</b>

注) 1.すべて受注生産です。納品時期は、受注後3営業日程度必要となります。

2.お問い合わせは、最寄りの営業所までご相談ください。

## L ロングタイプ <80A>

### ■本体80A <横枝管接続口1方向>









図 例	タイプ	品 番	定 価 (円/個)	図 例	タイプ	品 番	定 価 (円/個)
	受け口	<b>L88FN</b>	<b>35,500</b>		受け口	<b>L85FN</b>	<b>38,000</b>
	受け口	<b>L86FN</b>	<b>37,600</b>		受け口	<b>L8FN</b>	<b>31,600</b>

図 例	タイプ	品 番	定 価 (円/個)	図 例	タイプ	品 番	定 価 (円/個)
	受け口	<b>L88F</b>	<b>35,600</b>		受け口	<b>L85F</b>	<b>38,100</b>
	受け口	<b>L86F</b>	<b>37,700</b>				

### ■本体80A <横枝管接続口2方向>

図 例	タイプ	品 番	定 価 (円/個)	図 例	タイプ	品 番	定 価 (円/個)
	受け口	<b>L888F</b>	<b>35,400</b>		受け口	<b>L866F</b>	<b>39,100</b>
	受け口	<b>L8808F</b>	<b>35,400</b>		受け口	<b>L8606F</b>	<b>39,100</b>
	受け口	<b>L886F</b>	<b>37,200</b>		受け口	<b>L865F</b>	<b>39,400</b>
	受け口	<b>L8806F</b>	<b>37,200</b>		受け口	<b>L8605F</b>	<b>39,400</b>
	受け口	<b>L88006F</b>	<b>37,200</b>		受け口	<b>L86005F</b>	<b>39,400</b>
	受け口	<b>L885F</b>	<b>37,600</b>		受け口	<b>L855F</b>	<b>39,900</b>
	受け口	<b>L8805F</b>	<b>37,600</b>		受け口	<b>L8505F</b>	<b>39,900</b>
	受け口	<b>L88005F</b>	<b>37,600</b>				

# ADスリム継手FS 80A

## □ ロングタイプ <80A>

### ■ 本体80A <横枝管接続口3方向>

図例	タイプ	品番	定価(円/個)	図例	タイプ	品番	定価(円/個)
	受け口	L8888F	34,900		受け口	L88065F	39,100
	受け口	L8886F	36,800		受け口	L88056F	39,100
	受け口	L88068F	36,800		受け口	L8855F	39,400
	受け口	L8868F	36,800		受け口	L88505F	39,400
	受け口	L8885F	37,200		受け口	L88055F	39,400
	受け口	L88058F	37,200		受け口	L8666F	40,900
	受け口	L8858F	37,200		受け口	L8665F	41,000
	受け口	L8866F	38,600		受け口	L86605F	41,000
	受け口	L88066F	38,600		受け口	L8656F	41,000
	受け口	L88606F	38,600		受け口	L8655F	41,300
	受け口	L8865F	39,100		受け口	L86505F	41,300
	受け口	L88605F	39,100		受け口	L86055F	41,300
	受け口	L8856F	39,100		受け口	L8555F	41,800
	受け口	L88506F	39,100				

注) 1.すべて受注生産です。納品時期は、受注後3営業日程度必要となります。





2.お問い合わせは、最寄りの営業所までご相談ください。

## E エルボ付 <80A> (エルボ部はフランジ接続となります)

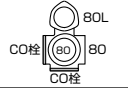
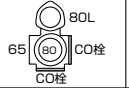
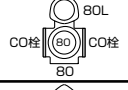

### ■本体80A <横枝管接続口1方向>

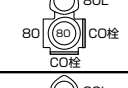
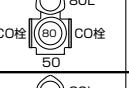
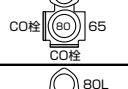
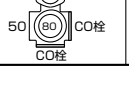
図 例	タイプ	品 番	定 価 (円/個)
	受け口	<b>E88F</b>	<b>38,500</b>

### ■本体80A <横枝管接続口2方向>

図 例	タイプ	品 番	定 価 (円/個)	図 例	タイプ	品 番	定 価 (円/個)
	受け口	<b>E888F</b>	<b>38,400</b>		受け口	<b>E88006F</b>	<b>40,200</b>
	受け口	<b>E8808F</b>	<b>38,400</b>		受け口	<b>E885F</b>	<b>40,700</b>
	受け口	<b>E88008F</b>	<b>38,400</b>		受け口	<b>E8805F</b>	<b>40,700</b>
	受け口	<b>E886F</b>	<b>40,200</b>		受け口	<b>E88005F</b>	<b>40,700</b>
	受け口	<b>E8806F</b>	<b>40,200</b>				

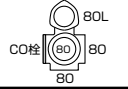
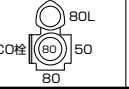
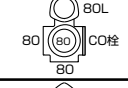
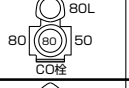
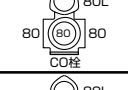
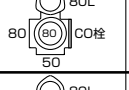
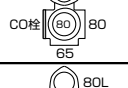
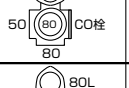
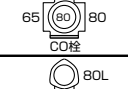
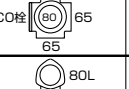
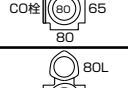
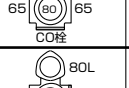
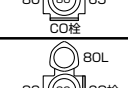
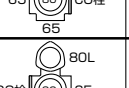
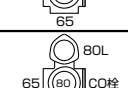
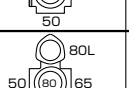
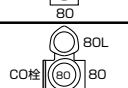
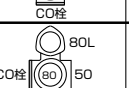
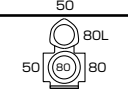
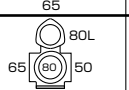
### ■本体80A <横枝管接続口3方向>

図 例	タイプ	品 番	定 価 (円/個)	図 例	タイプ	品 番	定 価 (円/個)
	受け口	<b>E8888F</b>	<b>38,000</b>		受け口	<b>E8858F</b>	<b>40,200</b>
	受け口	<b>E88088F</b>	<b>38,000</b>		受け口	<b>E88508F</b>	<b>40,200</b>
	受け口	<b>E88808F</b>	<b>38,000</b>		受け口	<b>E88058F</b>	<b>40,200</b>
	受け口	<b>E8886F</b>	<b>39,900</b>		受け口	<b>E88085F</b>	<b>40,200</b>
	受け口	<b>E88806F</b>	<b>39,900</b>		受け口	<b>E8866F</b>	<b>41,700</b>
	受け口	<b>E8868F</b>	<b>39,900</b>		受け口	<b>E88606F</b>	<b>41,700</b>
	受け口	<b>E88608F</b>	<b>39,900</b>		受け口	<b>E88066F</b>	<b>41,700</b>
	受け口	<b>E88068F</b>	<b>39,900</b>		受け口	<b>E8865F</b>	<b>42,000</b>
	受け口	<b>E88086F</b>	<b>39,900</b>		受け口	<b>E88605F</b>	<b>42,000</b>
	受け口	<b>E8885F</b>	<b>40,200</b>		受け口	<b>E8856F</b>	<b>42,000</b>
	受け口	<b>E88805F</b>	<b>40,200</b>		受け口	<b>E88506F</b>	<b>42,000</b>

# ADスリム継手FS 80A

## エルボ付〈80A〉(エルボ部はフランジ接続となります)

### ■本体80A〈横枝管接続口3方向〉

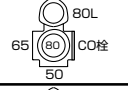
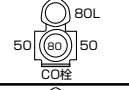
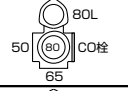
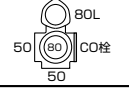
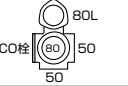
図例	タイプ	品番	定価(円/個)	図例	タイプ	品番	定価(円/個)
	受け口	<b>E88056F</b>	<b>42,000</b>		受け口	<b>E88505F</b>	<b>42,500</b>
	受け口	<b>E88065F</b>	<b>42,000</b>		受け口	<b>E88055F</b>	<b>42,500</b>
	受け口	<b>E8855F</b>	<b>42,500</b>				

### ■本体80A〈横枝管接続口4方向〉

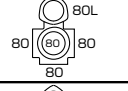
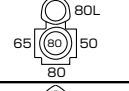
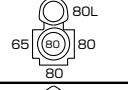
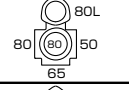
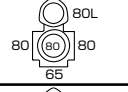
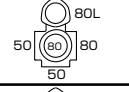
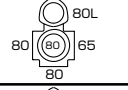
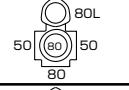
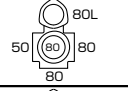
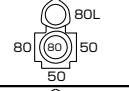
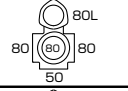
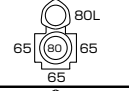
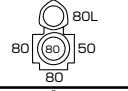
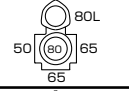
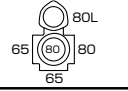
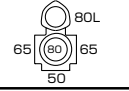
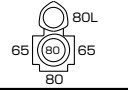
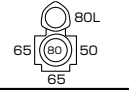
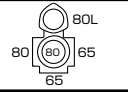
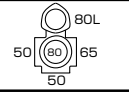
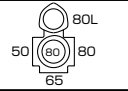
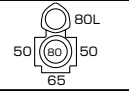
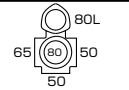
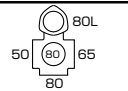
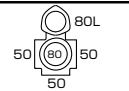
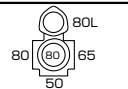
図例	タイプ	品番	定価(円/個)	図例	タイプ	品番	定価(円/個)
	受け口	<b>E88888F</b>	<b>37,300</b>		受け口	<b>E88586F</b>	<b>41,700</b>
	受け口	<b>E88886F</b>	<b>39,300</b>		受け口	<b>E88568F</b>	<b>41,700</b>
	受け口	<b>E88868F</b>	<b>39,300</b>		受け口	<b>E88855F</b>	<b>42,000</b>
	受け口	<b>E88688F</b>	<b>39,300</b>		受け口	<b>E88585F</b>	<b>42,000</b>
	受け口	<b>E88885F</b>	<b>39,600</b>		受け口	<b>E88558F</b>	<b>42,000</b>
	受け口	<b>E88858F</b>	<b>39,600</b>		受け口	<b>E88666F</b>	<b>43,200</b>
	受け口	<b>E88588F</b>	<b>39,600</b>		受け口	<b>E88665F</b>	<b>43,600</b>
	受け口	<b>E88866F</b>	<b>41,200</b>		受け口	<b>E88656F</b>	<b>43,600</b>
	受け口	<b>E88686F</b>	<b>41,200</b>		受け口	<b>E88566F</b>	<b>43,600</b>
	受け口	<b>E88668F</b>	<b>41,200</b>		受け口	<b>E88655F</b>	<b>44,000</b>
	受け口	<b>E88865F</b>	<b>41,700</b>		受け口	<b>E88565F</b>	<b>44,000</b>
	受け口	<b>E88856F</b>	<b>41,700</b>		受け口	<b>E88556F</b>	<b>44,000</b>
	受け口	<b>E88685F</b>	<b>41,700</b>		受け口	<b>E88555F</b>	<b>44,400</b>
	受け口	<b>E88658F</b>	<b>41,700</b>				

注) 1.すべて受注生産です。納品時期は、受注後3営業日程度必要となります。

2.お問い合わせは、最寄りの営業所までご相談ください。



## Z 付 H=120mm <80A>

### ■本体80A <横枝管接続口1方向>

図例	タイプ	品番	定価(円/個)
	受け口	<b>Z88F</b>	<b>42,100</b>

### ■本体80A <横枝管接続口2方向>

図例	タイプ	品番	定価(円/個)	図例	タイプ	品番	定価(円/個)
	受け口	<b>Z888F</b>	<b>41,800</b>		受け口	<b>Z88006F</b>	<b>43,700</b>
	受け口	<b>Z8808F</b>	<b>41,800</b>		受け口	<b>Z885F</b>	<b>44,200</b>
	受け口	<b>Z88008F</b>	<b>41,800</b>		受け口	<b>Z8805F</b>	<b>44,200</b>
	受け口	<b>Z886F</b>	<b>43,700</b>		受け口	<b>Z88005F</b>	<b>44,200</b>
	受け口	<b>Z8806F</b>	<b>43,700</b>				

### ■本体80A <横枝管接続口3方向>

図例	タイプ	品番	定価(円/個)	図例	タイプ	品番	定価(円/個)
	受け口	<b>Z8888F</b>	<b>41,300</b>		受け口	<b>Z88085F</b>	<b>43,700</b>
	受け口	<b>Z88088F</b>	<b>41,300</b>		受け口	<b>Z8866F</b>	<b>45,400</b>
	受け口	<b>Z88808F</b>	<b>41,300</b>		受け口	<b>Z88606F</b>	<b>45,400</b>
	受け口	<b>Z8886F</b>	<b>43,400</b>		受け口	<b>Z88066F</b>	<b>45,400</b>
	受け口	<b>Z88806F</b>	<b>43,400</b>		受け口	<b>Z8865F</b>	<b>45,700</b>
	受け口	<b>Z8868F</b>	<b>43,400</b>		受け口	<b>Z88605F</b>	<b>45,700</b>
	受け口	<b>Z88608F</b>	<b>43,400</b>		受け口	<b>Z8856F</b>	<b>45,700</b>
	受け口	<b>Z88068F</b>	<b>43,400</b>		受け口	<b>Z88506F</b>	<b>45,700</b>
	受け口	<b>Z88086F</b>	<b>43,400</b>		受け口	<b>Z88056F</b>	<b>45,700</b>
	受け口	<b>Z8885F</b>	<b>43,700</b>		受け口	<b>Z88065F</b>	<b>45,700</b>
	受け口	<b>Z88805F</b>	<b>43,700</b>		受け口	<b>Z8855F</b>	<b>46,200</b>
	受け口	<b>Z8858F</b>	<b>43,700</b>		受け口	<b>Z88505F</b>	<b>46,200</b>
	受け口	<b>Z88508F</b>	<b>43,700</b>		受け口	<b>Z88055F</b>	<b>46,200</b>
	受け口	<b>Z88058F</b>	<b>43,700</b>				

# ADスリム継手FS 80A

**Z** Z付 H=120mm <80A>

## ■本体80A <横枝管接続口4方向>

図例	タイプ	品番	定価(円/個)	図例	タイプ	品番	定価(円/個)
	受け口	<b>Z88888F</b>	<b>41,000</b>		受け口	<b>Z88586F</b>	<b>45,400</b>
	受け口	<b>Z88886F</b>	<b>42,900</b>		受け口	<b>Z88568F</b>	<b>45,400</b>
	受け口	<b>Z88868F</b>	<b>42,900</b>		受け口	<b>Z88855F</b>	<b>45,700</b>
	受け口	<b>Z88688F</b>	<b>42,900</b>		受け口	<b>Z88585F</b>	<b>45,700</b>
	受け口	<b>Z88885F</b>	<b>43,400</b>		受け口	<b>Z88558F</b>	<b>45,700</b>
	受け口	<b>Z88858F</b>	<b>43,400</b>		受け口	<b>Z88666F</b>	<b>47,000</b>
	受け口	<b>Z88588F</b>	<b>43,400</b>		受け口	<b>Z88665F</b>	<b>47,300</b>
	受け口	<b>Z88866F</b>	<b>44,900</b>		受け口	<b>Z88656F</b>	<b>47,300</b>
	受け口	<b>Z88686F</b>	<b>44,900</b>		受け口	<b>Z88566F</b>	<b>47,300</b>
	受け口	<b>Z88668F</b>	<b>44,900</b>		受け口	<b>Z88655F</b>	<b>47,800</b>
	受け口	<b>Z88865F</b>	<b>45,400</b>		受け口	<b>Z88565F</b>	<b>47,800</b>
	受け口	<b>Z88856F</b>	<b>45,400</b>		受け口	<b>Z88556F</b>	<b>47,800</b>
	受け口	<b>Z88685F</b>	<b>45,400</b>		受け口	<b>Z88555F</b>	<b>48,100</b>
	受け口	<b>Z88658F</b>	<b>45,400</b>				

注) 1.すべて受注生産です。納品時期は、受注後3営業日程度必要となります。





2.お問い合わせは、最寄りの営業所までご相談ください。

## P Z付 H=140mm <80A>



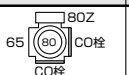
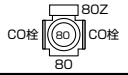
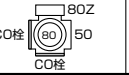

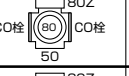
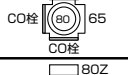
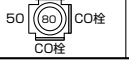





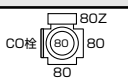
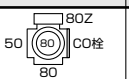
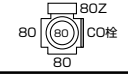
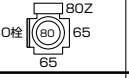

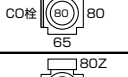
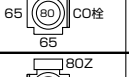
### ■本体80A <横枝管接続口1方向>

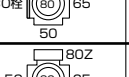
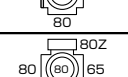
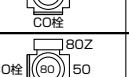
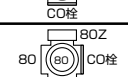
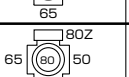
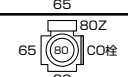
図例	タイプ	品番	定価(円/個)
	受け口	<b>P88F</b>	<b>42,100</b>

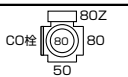
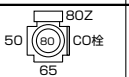
### ■本体80A <横枝管接続口2方向>

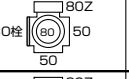
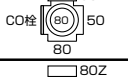
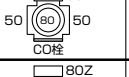
図例	タイプ	品番	定価(円/個)	図例	タイプ	品番	定価(円/個)
	受け口	<b>P888F</b>	<b>41,800</b>		受け口	<b>P88006F</b>	<b>43,700</b>
	受け口	<b>P8808F</b>	<b>41,800</b>		受け口	<b>P885F</b>	<b>44,200</b>
	受け口	<b>P88008F</b>	<b>41,800</b>		受け口	<b>P8805F</b>	<b>44,200</b>
	受け口	<b>P886F</b>	<b>43,700</b>		受け口	<b>P88005F</b>	<b>44,200</b>
	受け口	<b>P8806F</b>	<b>43,700</b>				

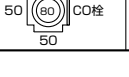
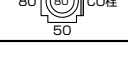
### ■本体80A <横枝管接続口3方向>

図例	タイプ	品番	定価(円/個)	図例	タイプ	品番	定価(円/個)
	受け口	<b>P8888F</b>	<b>41,300</b>		受け口	<b>P88085F</b>	<b>43,700</b>
	受け口	<b>P88088F</b>	<b>41,300</b>		受け口	<b>P8866F</b>	<b>45,400</b>
	受け口	<b>P88808F</b>	<b>41,300</b>		受け口	<b>P88606F</b>	<b>45,400</b>
	受け口	<b>P8886F</b>	<b>43,400</b>		受け口	<b>P88066F</b>	<b>45,400</b>
	受け口	<b>P88806F</b>	<b>43,400</b>		受け口	<b>P8865F</b>	<b>45,700</b>
	受け口	<b>P8868F</b>	<b>43,400</b>		受け口	<b>P88605F</b>	<b>45,700</b>
	受け口	<b>P88608F</b>	<b>43,400</b>		受け口	<b>P8856F</b>	<b>45,700</b>
	受け口	<b>P88068F</b>	<b>43,400</b>		受け口	<b>P88506F</b>	<b>45,700</b>
	受け口	<b>P88086F</b>	<b>43,400</b>		受け口	<b>P88056F</b>	<b>45,700</b>
	受け口	<b>P8885F</b>	<b>43,700</b>		受け口	<b>P88065F</b>	<b>45,700</b>
	受け口	<b>P88805F</b>	<b>43,700</b>		受け口	<b>P8855F</b>	<b>46,200</b>
	受け口	<b>P8858F</b>	<b>43,700</b>		受け口	<b>P88505F</b>	<b>46,200</b>
	受け口	<b>P88508F</b>	<b>43,700</b>		受け口	<b>P88055F</b>	<b>46,200</b>
	受け口	<b>P88058F</b>	<b>43,700</b>				

# ADスリム継手FS 80A

**P** Z付 H=140mm <80A>

## ■本体80A <横枝管接続口4方向>

図例	タイプ	品番	定価(円/個)	図例	タイプ	品番	定価(円/個)
	受け口	<b>P88888F</b>	<b>41,000</b>		受け口	<b>P88586F</b>	<b>45,400</b>
	受け口	<b>P88886F</b>	<b>42,900</b>		受け口	<b>P88568F</b>	<b>45,400</b>
	受け口	<b>P88868F</b>	<b>42,900</b>		受け口	<b>P88855F</b>	<b>45,700</b>
	受け口	<b>P88688F</b>	<b>42,900</b>		受け口	<b>P88585F</b>	<b>45,700</b>
	受け口	<b>P88885F</b>	<b>43,400</b>		受け口	<b>P88588F</b>	<b>45,700</b>
	受け口	<b>P88858F</b>	<b>43,400</b>		受け口	<b>P88666F</b>	<b>47,000</b>
	受け口	<b>P88588F</b>	<b>43,400</b>		受け口	<b>P88665F</b>	<b>47,300</b>
	受け口	<b>P88866F</b>	<b>44,900</b>		受け口	<b>P88656F</b>	<b>47,300</b>
	受け口	<b>P88686F</b>	<b>44,900</b>		受け口	<b>P88566F</b>	<b>47,300</b>
	受け口	<b>P88668F</b>	<b>44,900</b>		受け口	<b>P88655F</b>	<b>47,800</b>
	受け口	<b>P88865F</b>	<b>45,400</b>		受け口	<b>P88565F</b>	<b>47,800</b>
	受け口	<b>P88856F</b>	<b>45,400</b>		受け口	<b>P88566F</b>	<b>47,800</b>
	受け口	<b>P88685F</b>	<b>45,400</b>		受け口	<b>P88555F</b>	<b>48,100</b>
	受け口	<b>P88658F</b>	<b>45,400</b>				



注) 1.すべて受注生産です。納品時期は、受注後3営業日程度必要となります。

2.お問い合わせは、最寄りの営業所までご相談ください。

# ADスリム継手FS ハイパワー 80A



## R 一般タイプ <ハイパワー80A>

### ■本体80A <横枝管接続口1方向>

図例	タイプ	品番	定価(円/個)	図例	タイプ	品番	定価(円/個)
	受け口	<b>RP6FN</b>	<b>29,400</b>		受け口	<b>RPFN</b>	<b>27,300</b>
	受け口	<b>RP5FN</b>	<b>29,400</b>				

## L ロングタイプ <ハイパワー80A>

### ■本体80A <横枝管接続口1方向>

図例	タイプ	品番	定価(円/個)	図例	タイプ	品番	定価(円/個)
	受け口	<b>LP6FN</b>	<b>32,700</b>		受け口	<b>LPFN</b>	<b>30,200</b>
	受け口	<b>LP5FN</b>	<b>32,700</b>				

# 最上階通気用継手FS 100A・80A・ハイパワー100A

### ■最上階通気用継手追加価格

継手品種	スラブ上高さH (mm)	定価(円) <継手本体加算分>
ADスリム継手FS 100A	<b>175</b>	<b>5,500</b>
	<b>210</b>	<b>400</b>
ADスリム継手FS 80A	<b>152</b>	<b>5,500</b>
	<b>180</b>	<b>300</b>
ADスリム継手FS ハイパワー100A	<b>180</b>	<b>5,500</b>

注) 特注品となりますので、継手仕様(通常のADスリム継手FSの品番)とH寸法をご提示の上、最寄りの営業所までご相談ください。

## 関連製品

### エスロン耐火VPパイプ〈FS-VP〉

呼び	長さ (mm)	品番	定価 (1本当:円)
40	4,000	<b>FSVP404</b>	<b>4,100</b>
50	4,000	<b>FSVP504</b>	<b>5,000</b>
65	4,000	<b>FSVP654</b>	<b>6,900</b>
75	4,000	<b>FSVP754</b>	<b>8,300</b>
100	4,000	<b>FSVP1H4</b>	<b>12,100</b>
125	4,000	<b>FSVP1Q4</b>	<b>17,100</b>

### 耐火VPパイプサニタリーバンド〈FS-VP〉

品名	品番	定価 (円/個)
ストレートタイプ	<b>FSPSBS</b>	<b>2,750</b>
10°曲がりタイプ	<b>FSPSB10</b>	<b>3,000</b>
90°曲がりタイプ	企 画 中	

### CO栓

品名	サイズ	品番	定価 (円/個)
CO栓	80A	<b>SCO4</b>	<b>1,900</b>
	100A	<b>SCO1H</b>	<b>2,400</b>
横枝用CO栓	80A	<b>SCO4N</b>	<b>1,900</b>
	100A	<b>SCO1HN</b>	<b>2,400</b>

### RRアダプターセット (横枝管用)

品名	サイズ	品番	定価 (円/個)
RRアダプター セット (横枝管用)	50A	<b>SFRR5K</b>	<b>800</b>
	65A	<b>SFRR6K</b>	<b>1,000</b>
	80A	<b>SFRR8K</b>	<b>1,600</b>
	メカニカル鑄鉄80A	受注生産	<b>1,600</b>
	100A	<b>SFRR1HK</b>	<b>2,000</b>
	80A×50A	<b>SFRR85K</b>	<b>4,000</b>
	80A×65A	<b>SFRR86K</b>	<b>3,500</b>
	100A×80A	<b>SFRR18K</b>	<b>5,900</b>

### RRアダプターセット (立て管用)

品名	サイズ	品番	定価 (円/個)
RRアダプター セット (立て管用)	80A	受注生産	<b>1,600</b>
	メカニカル鑄鉄80A	受注生産	<b>1,600</b>
	100A	受注生産	<b>2,000</b>
	メカニカル鑄鉄100A	受注生産	<b>2,000</b>

### 支持用アダプターセット (立て管用)

品名	サイズ	品番	定価 (円/個)
支持用 アダプターセット (立て管用)	80A	<b>SFRR8S</b>	<b>2,800</b>
	メカニカル鑄鉄80A	受注生産	<b>2,800</b>
	100A	<b>SFRR1HS</b>	<b>3,400</b>
	メカニカル鑄鉄100A	受注生産	<b>3,400</b>

### ADスリム継手フランジセット取付用ボルト

呼び径	品番	定価 (円/個)
M10×35 (80A, 100A)	<b>SBK35</b>	<b>100</b>
M10×16 (CO栓)	<b>SBK16</b>	<b>100</b>

### クッションパッキン

品名	サイズ	品番	定価 (円/個)
クッションパッキン	50A	<b>ADPAK50</b>	<b>400</b>
	65A	<b>ADPAK65</b>	<b>540</b>
	80A	<b>ADPAK80</b>	<b>680</b>
	100A	<b>ADPAK1H</b>	<b>980</b>
	125A	<b>ADPAK1Q</b>	<b>1,380</b>
	150A	<b>ADPAK1F</b>	<b>2,000</b>
	200A	<b>ADPAK2H</b>	<b>4,230</b>

### AD脚部継手

品名	サイズ	品番	定価 (円/個)
AD脚部継手	80A×80A	<b>LEAD808</b>	<b>16,600</b>
	80A×100A	<b>LEAD80</b>	<b>17,600</b>
	80A×125A	<b>LEAD805</b>	<b>21,000</b>
	80A×150A	<b>LEAD806</b>	<b>27,600</b>
	100A×100A	<b>LEAD1H4</b>	<b>20,300</b>
	100A×125A	<b>LEAD1H</b>	<b>25,700</b>
	100A×150A	<b>LEAD1H6</b>	<b>29,700</b>
	100A×200A	<b>LEAD1H8</b>	<b>44,800</b>
AD脚部継手 ロングタイプ	80A×100A	<b>LEAD84L</b>	<b>23,700</b>
	80A×125A	<b>LEAD85L</b>	<b>24,900</b>
	80A×150A	<b>LEAD86L</b>	<b>40,700</b>
	100A×125A	<b>LEAD1HL</b>	<b>27,600</b>
	100A×150A	<b>LEAD1FL</b>	<b>42,100</b>
	100A×200A	<b>LEAD18L</b>	<b>54,200</b>
掃除口・支持付 AD脚部継手	80A×100A	<b>LAD804B</b>	<b>33,300</b>
	100A×125A	<b>LAD1H5B</b>	<b>39,500</b>
	100A×150A	<b>LAD1H6B</b>	<b>47,900</b>
AD脚部継手 スリム直結 ショートタイプ	80A×100A	<b>LAD84RH</b>	<b>22,000</b>
	100A×125A	<b>LAD1HRH</b>	<b>30,100</b>
	100A×150A	<b>LAD1FRH</b>	<b>34,100</b>
掃除口付 AD脚部継手 スリム直結 ショートタイプ	80A×100A	<b>LAD84RB</b>	<b>33,300</b>
	100A×125A	<b>LAD1HRB</b>	<b>39,400</b>
	100A×150A	<b>LAD1FRB</b>	<b>48,000</b>
AD脚部継手 スリム直結 ショートタイプ (SUS仕様)	80A×100A	<b>AD84RHS</b>	<b>30,800</b>
	100A×125A	<b>AD1HRHS</b>	<b>38,900</b>
	100A×150A	<b>AD1FRHS</b>	<b>42,900</b>
掃除口付AD脚部 継手スリム直結 ショートタイプ (SUS仕様)	80A×100A	<b>AD84RBS</b>	<b>44,400</b>
	100A×125A	<b>AD1HRBS</b>	<b>50,500</b>
	100A×150A	<b>AD1FRBS</b>	<b>59,100</b>

## AD脚部継手ロングタイプ <防振タイプ>

サイズ	対応スラブ厚	品番	定価(円/個)
80A×100A	235	<b>LEAD84V</b>	<b>31,500</b>
	320	<b>LEAD84X</b>	<b>35,300</b>
80A×125A	235	<b>LEAD85V</b>	<b>32,700</b>
	300	<b>LEAD85X</b>	<b>36,500</b>
80A×150A	235	<b>LEAD86V</b>	<b>48,500</b>
	300	<b>LEAD86X</b>	<b>52,300</b>
100A×125A	235	<b>LEAD1HV</b>	<b>36,400</b>
	305	<b>LEAD1HX</b>	<b>40,200</b>
100A×150A	235	<b>LEAD1FV</b>	<b>50,900</b>
	295	<b>LEAD1FX</b>	<b>54,700</b>
100A×200A	235	<b>LEAD18V</b>	<b>63,000</b>
	268	<b>LEAD18X</b>	<b>66,100</b>

## 支持金具セット

継手品種		品番	入り数(個)	定価(円/個)
ADスリム継手 FS 100A	一般タイプ 1・2方向品 <sup>注1)</sup>	<b>SJKH100</b>	10	<b>9,600</b>
	ロングタイプ 1方向品 <sup>注1)</sup>			
	ハイパワー 全品種	<b>SJKW100</b>	10	<b>17,000</b>
	二段タイプ			
その他 <sup>注2)</sup>	<b>SJKT100</b>	10	<b>9,600</b>	
ADスリム継手 FS 80A	一般タイプ 1・2方向品 <sup>注1)</sup>	<b>SJKN80</b>	10	<b>9,300</b>
	ロングタイプ 1方向品 <sup>注1)</sup>			
	二段タイプ	<b>SJKW80</b>	10	<b>17,000</b>
	その他 <sup>注3)</sup>	<b>SJKT80</b>	10	<b>9,300</b>
AD脚部継手 (掃除口付支持付 除く)	125A(立て管サイズ)	<b>SJJK125</b>	15	<b>5,000</b>
	100A(立て管サイズ)	<b>SJJK100</b>	20	<b>3,800</b>
	80A(立て管サイズ)	<b>SJJK80</b>	20	<b>3,700</b>
AD脚部継手 (掃除口付支持付 除く) (SUS製)	125A(立て管サイズ)	<b>SUSK125</b>	20	<b>11,200</b>
	100A(立て管サイズ)	<b>SUSK100</b>	20	<b>8,600</b>
	80A(立て管サイズ)	<b>SUSK80</b>	20	<b>8,200</b>
AD脚部継手 ロングタイプ	125A(立て管サイズ)	<b>SJKL125</b>	10	<b>8,900</b>
	100A(立て管サイズ)	<b>SJKL100</b>	10	<b>8,500</b>
	80A(立て管サイズ)	<b>SJKL80</b>	10	<b>8,000</b>

注1) 継手上部受口がRRアダプターの場合(継手品番の末尾がN以外の場合)は、「その他」用をご使用ください。

注2) 支持用アダプターが別途必要となります。

## 満水試験用継手・治具

品名	サイズ	品番	定価(円/個)
満水試験兼用 掃除口付継手 (COS-T II)	80A	<b>COSTM80</b>	<b>19,000</b>
	100A	<b>COSTM1H</b>	<b>26,500</b>
満水試験用 掃除口付継手 (COS-T II RRタイプ)	80A	<b>COSTR80</b>	<b>19,900</b>
	100A	<b>COSTR1H</b>	<b>27,450</b>
満水試験用治具 (COS-TPA II)	80A	<b>ADMMA80</b>	<b>24,650</b>
	100A	<b>ADMMA1H</b>	<b>28,300</b>

## ADメカニカル継手

品名	サイズ	品番	定価(円/個)
90°大曲 エルボ (90°LL)	80A	<b>ADMLL80</b>	<b>6,480</b>
	100A	<b>ADMLL1H</b>	<b>8,580</b>
	125A	<b>ADMLL1Q</b>	<b>15,600</b>
45°エルボ (45°L)	80A	<b>ADM4L80</b>	<b>6,150</b>
	100A	<b>ADM4L1H</b>	<b>7,300</b>
	125A	<b>ADM4L1Q</b>	<b>13,200</b>
22° $\frac{1}{2}$ エルボ (22° $\frac{1}{2}$ L)	80A	<b>ADM2L80</b>	<b>9,000</b>
	100A	<b>ADM2L1H</b>	<b>12,200</b>
	125A	<b>ADM2L1Q</b>	<b>19,400</b>
90°Y (ST)	80A	<b>ADMST80</b>	<b>9,100</b>
	100A	<b>ADMST1H</b>	<b>12,150</b>
	125A	<b>ADMST1Q</b>	<b>22,900</b>
90°大曲Y (TY)	80A	<b>ADMTY80</b>	<b>10,180</b>
	100A	<b>ADMTY1H</b>	<b>13,850</b>
	125A	<b>ADMTY1Q</b>	<b>26,900</b>
45°Y (Y)	80A	<b>ADM4Y80</b>	<b>9,610</b>
	100A	<b>ADM4Y1H</b>	<b>12,670</b>
	125A	<b>ADM4Y1Q</b>	<b>24,150</b>
Bタイプ45° エルボ (45°L-B)	50A	<b>A45LB50</b>	<b>3,560</b>
	65A	<b>A45LB65</b>	<b>4,850</b>
	80A	<b>A45LB80</b>	<b>5,950</b>
ソケット (S)	80A	<b>ADMS80</b>	<b>5,500</b>
	100A	<b>ADMS1H</b>	<b>6,900</b>
	125A	<b>ADMS1Q</b>	<b>12,000</b>
	100A×80A	<b>ADMS1H1</b>	<b>6,600</b>
	125A×80A	<b>ADMS1Q2</b>	<b>9,800</b>
	125A×100A	<b>ADMS1Q1</b>	<b>10,800</b>
	150A×100A	<b>ADMS1F2</b>	<b>12,900</b>
150A×125A	<b>ADMS1F1</b>	<b>14,500</b>	

## 掃除口付きソケット

品名	サイズ	品番	定価(円/個)
掃除口付きソケット (COS)	80A	<b>COSM80</b>	<b>9,400</b>
	100A	<b>COSM1H</b>	<b>11,950</b>
掃除口付きソケット (COS RRタイプ)	80A	<b>COSRR80</b>	<b>9,750</b>
	100A	<b>COSRR1H</b>	<b>12,400</b>

# 積水化学工業株式会社 環境・ライフラインカンパニー

## 東日本支店 管工機材営業部

- 管 材 営 業 所 〒 105-8450 東京都港区虎ノ門2-3-17 (虎ノ門2丁目タワー)  
☎ 03(5521)0641
- 甲 信 事 務 所 〒 390-0815 松本市深志1-1-15 (朝日生命松本深志ビル)  
☎ 0263(38)1220
- 東 北 営 業 所 〒 984-0051 仙台市若林区新寺1-4-5 (ノースピアビル)  
☎ 022(298)6042
- 北 東 北 事 務 所 〒 020-0034 盛岡市盛岡駅前通15-20 (ニッセイ盛岡駅前ビル)  
☎ 019(624)6000
- 横 浜 営 業 所 〒 222-0033 横浜市港北区新横浜3-6-12 (日総第12ビル)  
☎ 045(474)1810
- 静 岡 事 務 所 〒 420-0851 静岡市葵区黒金町11-7 (三井生命静岡駅前ビル)  
☎ 054(275)0720
- 関 東 営 業 所 〒 330-0802 さいたま市大宮区宮町1-114-1 (ORE大宮ビル)  
☎ 048(646)0160
- 新 潟 営 業 所 〒 940-2121 長岡市喜多町川原1164-1  
☎ 0258(28)8311

## 中部支店

- 管 材 営 業 所 〒 460-0004 名古屋市中区新栄町2-9 (スカイオアシス栄)  
☎ 052(957)5303
- 北 陸 管 材 営 業 所 〒 920-0031 金沢市広岡3-1-1 (金沢パークビル)  
☎ 076(231)4245

## 西日本支店 管工機材営業部

- 管 材 営 業 所 〒 530-8565 大阪市北区西天満2-4-4 (堂島関電ビル)  
☎ 06(6365)4502
- 京 滋 営 業 所 〒 601-8105 京都市南区上鳥羽上調子町2-2 (京都研究所内)  
☎ 075(662)3418
- 広 島 営 業 所 〒 730-0017 広島市中区鉄砲町7-18 (東芝フコク生命ビル)  
☎ 082(224)6251
- 四 国 営 業 所 〒 761-8075 高松市多肥下町1568-5  
☎ 087(815)3582

## 九州支店

- 管 材 営 業 所 〒 812-0025 福岡市博多区店屋町1-35 (博多三井ビルディング2号館)  
☎ 092(271)1314

## 積水化学北海道(株) 営業本部

- 管工機材営業所 〒 001-0014 札幌市北区北14条西4-2-1 (ハーモネットビル)  
☎ 011(737)6330

お 客 様 相 談 室 【東 京】03-5521-0505  
【大 阪】06-6365-4133

●お問い合わせは上記各営業所へ

エスロンタイムズ on the Web

<http://www.eslontimes.com>

好評  
発信中!

\*記載価格はメーカー希望標準設計価格です。  
\*価格には消費税は含まれておりません。  
\*記載価格は2010年5月現在のものです。  
\*本価格表の記載事項は予告なく変更する場合があります。

不許転載

2010年 5月 初 版

単管式排水システム用継手  
エスロンADスリム継手 FS  
価格表

積水化学工業株式会社  
水インフラ事業部

ツールコード  
No.05640

2010.5. 2TH OY