

RESIN MATERIAL PRICE LIST

コビコ  
印 樹脂材料 価格表

2025.11



# 目 次

## ポリブテン管・継手／部材

ポリブテン管	1
被覆ポリブテン管	1
樹脂管(ポリブテン管・架橋ポリエチレン管)用 Jワックイック2	2
Jワックイック2 回転ヘッダー	6
熱融着タイプ継手(H種継手)	7
熱融着タイプ継手(H種R型継手)	10
電気融着タイプ継手(E種継手)	12
メカニカルタイプ継手(M種継手)	12

付属部材	14
防火区画貫通部材	18

## 施工工具類

熱融着タイプ工具類	19
-----------	----

## Jワックイック2回転ヘッダー注文書

注文書記入方法	20
注文書	21

## ポリブテン管

直 管	
略 号	P-S
	
1本=5m	

呼 び	単 価(円)	参考 円/m
13A×5.0	2,050	410
16A×5.0	2,850	570
20A×5.0	3,850	770
25A×5.0	5,100	1,020
30A×5.0	7,900	1,580
40A×5.0	10,450	2,090
50A×5.0	16,000	3,200
65A×5.0	25,600	5,120
75A×5.0	35,100	7,020
100A×5.0	62,200	12,440

※直管10A×5.0は受注生産品です。

2025年11月度版

コイル管	
略 号	P-C
	
1巻=120m	

呼 び	単 価(円)	参考 円/m
10A×120	33,600	280
13A×120	49,200	410
16A×120	68,400	570
20A×120	92,400	770

2025年11月度版

## 被覆ポリブテン管

### 被覆管シングル(給水用・給湯用)

略 号		HFK-SI
		
給水用(ブルー)		給湯用(ピンク)
1巻=30m		

呼 び	単 価(円)	入 数	厚 み
10A×5T-B30(ブルー)/10A×5T-P30(ピンク)	21,700	30m×1巻	5mm
13A×5T-B30(ブルー)/13A×5T-P30(ピンク)	27,300	30m×1巻	
16A×5T-B30(ブルー)/16A×5T-P30(ピンク)	37,800	30m×1巻	
20A×5T-B30(ブルー)/20A×5T-P30(ピンク)	44,800	30m×1巻	
13A×5T-B60(ブルー)/13A×5T-P60(ピンク)	54,400	60m×1巻	
16A×5T-B60(ブルー)/16A×5T-P60(ピンク)	75,300	60m×1巻	
10A×10T-B30(ブルー)/10A×10T-P30(ピンク)	31,500	30m×1巻	10mm
13A×10T-B30(ブルー)/13A×10T-P30(ピンク)	37,800	30m×1巻	
16A×10T-B30(ブルー)/16A×10T-P30(ピンク)	45,900	30m×1巻	
20A×10T-B30(ブルー)/20A×10T-P30(ピンク)	56,900	30m×1巻	
13A×10T-B60(ブルー)/13A×10T-P60(ピンク)	75,300	60m×1巻	
16A×10T-B60(ブルー)/16A×10T-P60(ピンク)	91,700	60m×1巻	

2025年11月度版

# Jワックイック2

※Jワックイック2の10Aと13Aは  
ポリブテン管・架橋ポリエチレン管の兼用です。

テーバ付きガイド(青または赤)



呼び	適用管種	PB管	PE-X管 (PN15)
10A・13A		青(兼用)	
16A・20A		青(専用)	赤(専用)

### おねじ付ソケット

略号 JOQ2-M(PB管用)/JOQ2-M-X(PE-X管用)



PB管	PE-X管	呼び	単価(円)	入数
●		10A×R1/2	2,120	20個
●		13A×R1/2	2,340	20個
●		13A×R3/4	3,110	15個
●	●	16A×R1/2	3,110	15個
●	●	16A×R3/4	3,240	15個
●	●	20A×R3/4	5,000	10個
●		13A×G1/2	2,340	20個
●		13A×G3/4	2,980	15個
●	●	16A×G3/4	3,240	15個

2023年6月度版

### おねじ付ソケット(胴長)

略号 JOQ2-DN-M



PB管	PE-X管	呼び	単価(円)	入数
●		10A×R1/2	3,400	15個
●		13A×R1/2	3,880	15個
●		10A×G1/2	3,400	15個
●		13A×G1/2	3,880	15個

2023年6月度版

### めねじ付ソケット

略号 JOQ2-F(PB管用)/JOQ2-F-X(PE-X管用)



PB管	PE-X管	呼び	単価(円)	入数
●		10A×Rc1/2	2,300	20個
●		13A×Rc1/2	2,440	20個
●		13A×Rc3/4	3,520	15個
●	●	16A×Rc3/4	3,240	15個
●	●	20A×Rc3/4	5,330	10個

2023年6月度版

### めねじ付ソケット(パッキン付)

略号 JOQ2-F(PKツキ)(PB管用)/JOQ2-F-X(PKツキ)(PE-X管用)



PB管	PE-X管	呼び	単価(円)	入数
●		10A×G1/2	2,930	20個
●		13A×G1/2	3,110	20個
●		13A×G3/4	3,680	15個
●	●	16A×G3/4	4,260	15個

2023年6月度版

### ユニオンソケット

略号 JOQ2-UNS(PB管用)/JOQ2-UNS-X(PE-X管用)

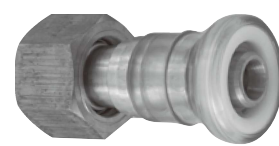

PB管	PE-X管	呼び	単価(円)	入数
●		10A×G1/2	2,760	20個
●		13A×G1/2	2,910	20個
●		13A×G3/4	3,510	20個
●	●	16A×G3/4	3,890	15個
●	●	20A×G3/4	5,610	10個

2023年6月度版

### おねじ付エルボ

略号 JOQ2-ML(PB管用)/JOQ2-ML-X(PE-X管用)



PB管	PE-X管	呼び	単価(円)	入数
●	●	16A×R3/4	4,490	10個
●	●	20A×R3/4	5,940	5個
●	●	16A×G3/4	4,490	10個
●	●	20A×G3/4	5,940	5個

2023年6月度版

### 給水栓用エルボ(上座)

略号 JOQ2-FL



PB管	PE-X管	呼び	単価(円)	入数
●		13A×Rp1/2	3,380	10個
●		13A×Rp1/2	3,380	10個

2023年6月度版

### 給水栓用エルボ(両座)

略号 JOQ2-FL-W(PB管用)/JOQ2-FL-W-X(PE-X管用)



PB管	PE-X管	呼び	単価(円)	入数
●		10A×Rp1/2	3,350	10個
●		13A×Rp1/2	3,570	10個
●		13A×Rp1/2	3,570	10個
●	●	20A×Rp3/4	7,790	5個

2023年6月度版

### 給水栓用エルボ(後座)

略号 JOQ2-FL-B(PB管用)/JOQ2-FL-B-X(PE-X管用)



PB管	PE-X管	呼び	単価(円)	入数
●	●	16A×Rp1/2	5,020	10個
●	●	16A×Rp3/4	5,020	10個

2023年6月度版

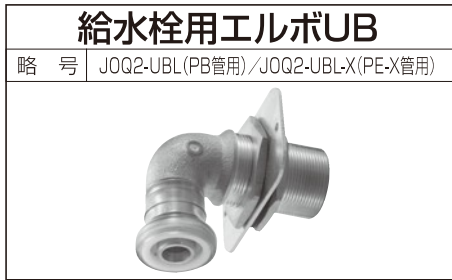

PB管	PE-X管	呼び	単価(円)	入数
●		13A×Rp1/2	5,320	5個
●	●	16A×Rp3/4	6,990	5個

2023年6月度版

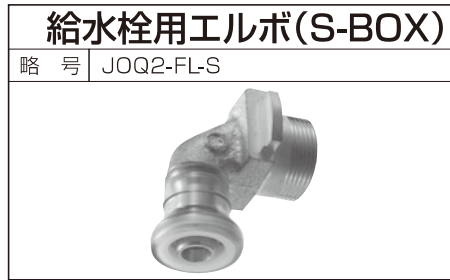

PB管	PE-X管	呼び	単価(円)	入数
●		10A×Rc1/2	3,680	10個
●		13A×Rc1/2	3,950	10個
●		10A×Rp1/2	3,680	10個
●		13A×Rp1/2	3,950	10個

2023年6月度版



PB管	PE-X管	呼び	単価(円)	入数
●		10A×Rc1/2	3,680	10個
●		13A×Rc1/2	3,950	10個
●		10A×Rp1/2	3,680	10個
●		13A×Rp1/2	3,950	10個

2023年6月度版



PB管	PE-X管	単価(円)	単価(円)	入数
●		10A×Rc1/2	4,440	10個
●		13A×Rc1/2	4,740	10個
●		10A×Rp1/2	4,440	10個
●		13A×Rp1/2	4,740	10個

2023年6月度版



PB管	PE-X管	呼び	単価(円)	入数
●		10A×Rc1/2	3,240	10個
●		13A×Rc1/2	3,380	10個
●	●	16A×Rc1/2	5,510	10個

2023年6月度版



PB管	PE-X管	呼び	単価(円)	入数
●		13A×Rc1/2	6,080	5個

2023年6月度版

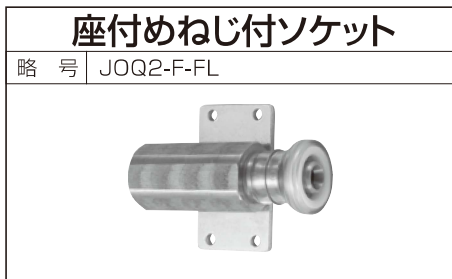

PB管	PE-X管	呼び	単価(円)	入数
●		13A×Rc1/2	3,950	10個

2023年6月度版

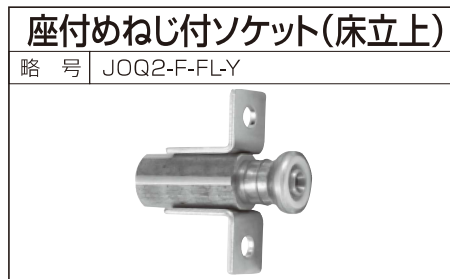

PB管	PE-X管	呼び	単価(円)	入数
●		13A×Rc1/2	4,550	10個

2023年6月度版

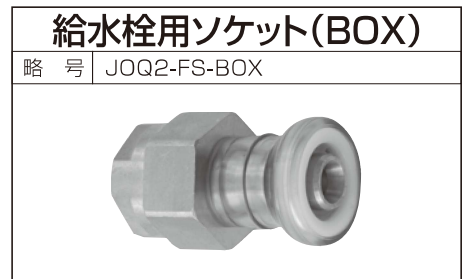

PB管	PE-X管	呼び	単価(円)	入数
●		10A×Rc1/2	3,090	20個
●		13A×Rc1/2	3,240	15個

2023年6月度版

テーバ付きガイド(青または赤)



表.テーバ付ガイドの色と適用管種

適用管種	PB管	PE-X管 (PN15)
呼び	青(兼用)	
10A・13A	青(兼用)	
16A・20A	青(専用)	赤(専用)

※ 10Aと13Aはポリブテン管・架橋ポリエチレン管の兼用です。

### 座付45°エルボ

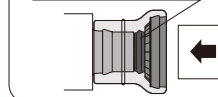
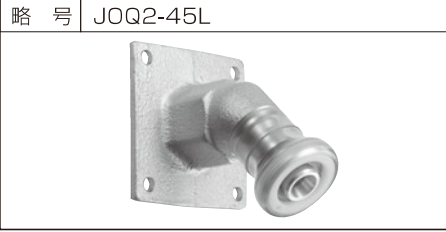

略号	呼び	単価(円)	入数
JOQ2-45L	13A×Rc1/2	3,950	10個

2023年6月度版

### クイックジョイント

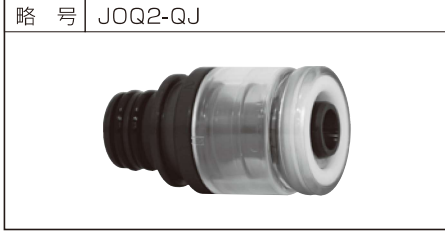

略号	呼び	単価(円)	入数
JOQ2-QJ	13A	2,290	20個

2023年6月度版

### エルボ



略号	呼び	単価(円)	入数
JOQ2-L(PB管用)/JOQ2-L-X(PE-X管用)	13A	2,100	20個
	16A	3,000	10個
	20A	4,700	5個

2023年6月度版

### チー



略号	呼び	単価(円)	入数
JOQ2-T(PB管用)/JOQ2-T-X(PE-X管用)	13A	3,000	15個
	16A	4,000	10個
	20A	5,900	5個

2023年6月度版

### ソケット



略号	呼び	単価(円)	入数
JOQ2-S(PB管用)/JOQ2-S-X(PE-X管用)	10A	2,000	20個
	13A	2,000	20個
	16A	2,900	15個
	20A	4,300	10個

2023年6月度版

### 径違いエルボ



略号	呼び	単価(円)	入数
JOQ2-RL(PB管用)/JOQ2-RL-X(PE-X管用)	16A×13A	3,000	10個
	20A×13A	4,700	5個

2023年6月度版

### 径違いチー



略号	呼び	単価(円)	入数
JOQ2-RT(PB管用)/JOQ2-RT-X(PE-X管用)	13A×13A×枝10A	3,000	10個
	16A×16A×枝10A	4,000	15個
	16A×16A×枝13A	4,000	10個
	20A×20A×枝13A	5,900	5個

2023年6月度版

### 三方径違いチー



略号	呼び	単価(円)	入数
JOQ2-RT(PB管用)/JOQ2-RT-X(PE-X管用)	16A×10A×枝13A	4,000	10個
	16A×13A×枝13A	4,000	10個
	20A×13A×枝13A	5,900	5個

2023年6月度版

### 径違いソケット



略号	呼び	単価(円)	入数
JOQ2-RS(PB管用)/JOQ2-RS-X(PE-X管用)	13A×10A	2,000	20個
	16A×13A	2,900	15個
	20A×13A	4,300	10個
	20A×16A	4,300	10個

2023年6月度版

### HIVP変換アダプターソケット

略号 HIVP-HAD-S(PB管用)/HIVP-HAD-SX(PE-X管用)



PB管	PE-X管	呼び	単価(円)	入数
●		HIVP13×13A	2,900	10個
●		HIVP20×13A	3,500	10個
●	●	HIVP20×16A	3,600	10個
●	●	HIVP20×20A	4,600	10個

2023年6月度版

### HIVP変換エルボ

略号 HIVP-HAD-L(PB管用)/HIVP-HAD-LX(PE-X管用)



PB管	PE-X管	呼び	単価(円)	入数
●		HIVP13×13A	2,900	10個
●	●	HIVP20×16A	3,600	10個
●	●	HIVP20×20A	4,600	5個

2023年6月度版

### おねじ付バルブ

略号 JOQ2-VB-M(PPS)



PB管	PE-X管	呼び	単価(円)	入数
●		13A×G1/2	6,400	15個
●		13A×R1/2	6,400	15個

2023年6月度版

### 逆止弁付バルブ

略号 JOQ2-GVB-UN(PPS)/JOQ2-GVB-UN-X(PPS)



PB管	PE-X管	呼び	単価(円)	入数
●		13A×G1/2	9,750	15個
●		13A×G3/4	12,350	5個
●	●	16A×G3/4	12,710	5個

2023年6月度版

### ヘッダーバルブ

略号 JOQ2-VB-HDR(PPS)



PB管	PE-X管	呼び	単価(円)	入数
●		13A	7,590	15個

2023年6月度版

# Jワックイック2 回転ヘッダー

※10Aと13Aはポリブテン管・架橋ポリエチレン管の兼用です。



## 標準販売品種

□ はポリブテン管用 □ は架橋ポリエチレン管用です。  
★は受注生産品です。

品名略号	主管呼び	分岐管		単価(円)	入数
		呼び	口数		
J2 HDR13-13-2K	13A★ [PB・PE-X兼用]	13A	2	8,000	5個
J2 HDR13-13-3K			3	10,400	5個
J2 HDR13-13-4K			4	13,600	5個
J2 HDR13-13-5K			5	16,700	5個
J2 HDR13-13-6K			6	19,800	5個
J2 HDR13-13-7K			7	22,900	5個
J2 HDR13-13-8K			8	26,100	5個
J2 HDR13-13-9K			9	29,300	5個
J2 HDR16-13-2K			16A [PB用]	13A	2
J2 HDR16-13-3K	3	10,700			5個
J2 HDR16-13-4K	4	13,900			5個
J2 HDR16-13-5K	5	17,000			5個
J2 HDR16-13-6K	6	20,200			5個
J2 HDR16-13-7K	7	23,400			5個
J2 HDR16-13-8K	8	26,400			5個
J2 HDR16-13-9K	9	29,600			5個
J2 HDR20-13-2K	20A [PB用]	13A			2
J2 HDR20-13-3K			3	11,500	5個
J2 HDR20-13-4K			4	14,600	5個
J2 HDR20-13-5K			5	17,800	5個
J2 HDR20-13-6K			6	20,900	5個
J2 HDR20-13-7K			7	24,000	5個
J2 HDR20-13-8K			8	27,200	5個
J2 HDR20-13-9K			9	30,300	5個
J2 HDR $\frac{3}{4}$ -13-2K			Rc $\frac{3}{4}$	13A	2
J2 HDR $\frac{3}{4}$ -13-3K	3	13,100			5個
J2 HDR $\frac{3}{4}$ -13-4K	4	16,600			5個
J2 HDR $\frac{3}{4}$ -13-5K	5	20,100			5個
J2 HDR $\frac{3}{4}$ -13-6K	6	23,400			5個
J2 HDR $\frac{3}{4}$ -13-7K	7	27,600			5個
J2 HDR $\frac{3}{4}$ -13-8K	8	30,300			5個
J2 HDR $\frac{3}{4}$ -13-9K	9	33,800			5個
J2 HDR HVP 20-13-2K	HVP20★	13A			2
J2 HDR HVP 20-13-3K			3	12,000	5個
J2 HDR HVP 20-13-4K			4	15,200	5個
J2 HDR HVP 20-13-5K			5	18,400	5個
J2 HDR HVP 20-13-6K			6	21,500	5個
J2 HDR HVP 20-13-7K			7	25,300	5個
J2 HDR HVP 20-13-8K			8	27,800	5個
J2 HDR HVP 20-13-9K			9	31,000	3個
J2 HDR-X16-13-2K			16A [PE-X用]	13A	2
J2 HDR-X16-13-3K	3	10,700			5個
J2 HDR-X16-13-4K	4	13,900			5個
J2 HDR-X16-13-5K	5	17,000			5個
J2 HDR-X16-13-6K	6	20,200			5個
J2 HDR-X16-13-7K	7	23,400			5個
J2 HDR-X16-13-8K	8	26,400			5個
J2 HDR-X16-13-9K	9	29,600			5個
J2 HDR-X20-13-2K	20A [PE-X用]	13A			2
J2 HDR-X20-13-3K			3	11,500	5個
J2 HDR-X20-13-4K			4	14,600	5個
J2 HDR-X20-13-5K			5	17,800	5個
J2 HDR-X20-13-6K			6	20,900	5個
J2 HDR-X20-13-7K			7	24,000	5個
J2 HDR-X20-13-8K			8	27,200	5個
J2 HDR-X20-13-9K			9	30,300	5個

## 受注生産品種

主管呼び	分岐管	単価(円)	入数	
				呼び
13A [PB・PE-X兼用]	10A 13A	2	8,000	1個
		3	10,400	1個
		4	13,600	1個
		5	16,700	1個
		6	19,800	1個
		7	22,900	1個
		8	26,100	1個
		9	29,300	1個
		16A [PB用]	10A 13A 16A	2
3	11,200			1個
4	14,200			1個
5	17,400			1個
6	20,500			1個
7	23,700			1個
8	26,900			1個
9	30,000			1個
20A [PB用]	10A 13A 16A			2
		3	11,800	1個
		4	15,000	1個
		5	18,100	1個
		6	21,300	1個
		7	24,500	1個
		8	27,500	1個
		9	30,700	1個
		Rc $\frac{3}{4}$	10A 13A 16A	2
3	13,100			1個
4	16,600			1個
5	20,100			1個
6	23,400			1個
7	26,900			1個
8	30,300			1個
9	33,800			1個
HVP20	10A 13A 16A			2
		3	12,000	1個
		4	15,200	1個
		5	18,400	1個
		6	21,500	1個
		7	24,700	1個
		8	27,800	1個
		9	31,000	1個
		16A [PE-X用]	10A 13A 16A	2
3	11,200			1個
4	14,200			1個
5	17,400			1個
6	20,500			1個
7	23,700			1個
8	26,900			1個
9	30,000			1個
20A [PE-X用]	10A 13A 16A			2
		3	11,800	1個
		4	15,000	1個
		5	18,100	1個
		6	21,300	1個
		7	24,500	1個
		8	27,500	1個
		9	30,700	1個

※ 受注生産品は、主管と分岐管口数別の定価です。  
分岐管呼び10A、13A、16Aいずれの組合せでも口数が同じであれば定価は変わりません。品種については、カタログを参照願います。

## ヘッダーブラケット

2023年6月度版

略号	HDR-BRKT(本体)/HDR-BRKT-WU(Uバンド)		
Jワックイック2専用			
本体	サイズ	単価(円)	入数
	L50	800	★ご確認ください。
Uバンド	サイズ	単価(円)	入数
	32A(カバー無し)	590	★ご確認ください。
	40A(カバー有り)	650	★ご確認ください。

2023年6月度版



## ヘッダー分岐管用ねじアダプター

略号	J2 HDR-AD-F		
Jワックイック2専用			
本体	サイズ	単価(円)	入数
	13A×Rc1/2	2,250	20個

2023年6月度版

## ヘッダー主管用カバー

略号	J2 HDR-S-CVR		
Jワックイック2専用			
本体	サイズ (ヘッダーカバー全サイズ共通)	単価(円)	入数
		650	100個

2023年6月度版

## ヘッダー分岐管用カバー

略号	J2 HDR-T-CVR		
Jワックイック2専用			
本体	サイズ (ヘッダーカバー全サイズ共通)	単価(円)	入数
		610	100個

2023年6月度版

## ヘッダーカバー用ふた

略号	J2 HDR-F-CVR		
Jワックイック2専用			
本体	サイズ (ヘッダーカバー全サイズ共通)	単価(円)	入数
		110	100個

2023年6月度版

受注生産品をご注文される場合は、必ず本定価表P20の【Jワックイック2 回転ヘッダー注文書記入方法】をご確認いただき、P21の【Jワックイック2 回転ヘッダー注文書】に必要事項をご記入の上FAXにてご注文願います。

# 熱融着タイプ継手(H種継手)



呼び	単価(円)	入数
13A	390	1,000個(250×4)
16A	490	720個(180×4)
20A	590	500個(125×4)
25A	760	300個(75×4)
30A	920	240個(60×4)
40A	1,180	180個
50A	1,720	144個
65A	3,070	70個
75A	5,130	55個
100A	8,820	24個

2025年11月度版



呼び	単価(円)	入数
13A	540	500個(125×4)
16A	640	300個(75×4)
20A	840	250個
25A	1,250	150個
30A	1,810	90個
40A	2,490	75個
50A	3,810	50個
65A	5,650	25個
75A	7,940	15個
100A	15,840	8個

2025年11月度版



呼び	単価(円)	入数
13A	530	800個(200×4)
16A	610	500個(125×4)
20A	710	400個(100×4)
25A	1,010	160個(40×4)
30A	1,560	150個
40A	2,040	125個
50A	3,210	55個
65A	4,160	30個
75A	7,020	22個
100A	13,560	8個

2025年11月度版

## H種径違いソケット

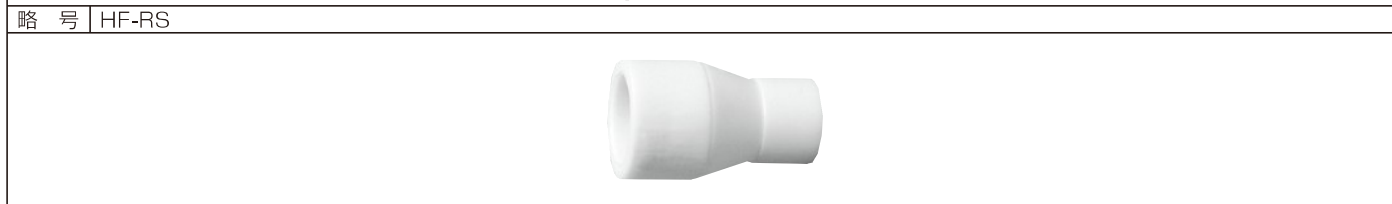

呼び	単価(円)	入数	呼び	単価(円)	入数	呼び	単価(円)	入数
16A×13A	490	720個(180×4)	40A×20A	1,190	220個	65A×50A	3,210	98個
20A×13A	590	580個(145×4)	40A×25A	1,190	190個	75A×50A	4,580	77個
20A×16A	590	520個(130×4)	40A×30A	1,190	200個	75A×65A	4,580	48個
25A×16A	770	340個(85×4)	50A×25A	1,740	216個	100A×75A	7,060	36個
25A×20A	770	380個	50A×30A	1,740	120個			
30A×20A	930	300個	50A×40A	1,740	120個			
30A×25A	930	200個	65A×40A	3,210	120個			

2025年11月度版

## H種径違いチー

略号 HF-RT



呼び	単価(円)	入数	呼び	単価(円)	入数	呼び	単価(円)	入数
16A×13A	640	450個	40A×16A	2,510	84個	65A×30A	5,140	24個
20A×13A	850	300個	40A×20A	2,510	90個	65A×40A	5,140	24個
20A×16A	850	300個	40A×25A	2,510	84個	65A×50A	5,140	25個
25A×13A	1,260	200個	40A×30A	2,510	75個	75A×25A	7,360	18個
25A×16A	1,260	180個	50A×13A	3,830	72個	75A×30A	7,360	18個
25A×20A	1,260	160個	50A×16A	3,830	60個	75A×40A	7,360	16個
30A×13A	1,820	120個	50A×20A	3,830	60個	75A×50A	7,360	16個
30A×16A	1,820	110個	50A×25A	3,830	60個	75A×65A	7,360	16個
30A×20A	1,820	110個	50A×30A	3,830	54個	100A×50A	14,720	8個
30A×25A	1,820	110個	50A×40A	3,830	48個	100A×65A	14,720	8個
40A×13A	2,510	84個	65A×25A	5,140	24個	100A×75A	14,720	8個

2025年11月度版

## H種キャップ

略号 HF-C



呼び	単価(円)	入数
13A	530	1,800個(450×4)
16A	630	1,200個(300×4)
20A	710	800個(200×4)
25A	1,020	400個(100×4)
30A	1,600	240個
40A	2,300	280個
50A	3,360	140個

2025年11月度版

## H種三方径違いチー

略号 HF-RT-T



呼び	単価(円)	入数
16A×13A×13A	640	450個
16A×13A×16A	640	450個
20A×13A×13A	850	350個
20A×13A×20A	850	300個
25A×20A×20A	1,260	170個

2025年11月度版

## H種Y字型径違いチー

略号 HF-YT



呼び	単価(円)	入数
16A×13A	1,280	150個
20A×13A	1,700	100個

2025年11月度版

## H種バルブソケット(おねじ付)

略号 HF-VLVS-M

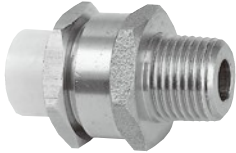

呼び	単価(円)	入数
13A×R $\frac{1}{2}$	2,960	90個
16A×R $\frac{1}{2}$	3,800	50個
16A×R $\frac{3}{4}$	3,800	50個
20A×R $\frac{3}{4}$	5,050	40個
25A×R1	8,140	30個
30A×R1 $\frac{1}{4}$	8,390	24個
40A×R1 $\frac{1}{2}$	11,640	16個
50A×R2	18,880	5個

2025年11月度版

## H種バルブソケット(めねじ付)

略号 HF-VLVS-F



呼び	単価(円)	入数
13A×Rc $\frac{1}{2}$	2,960	90個
16A×Rc $\frac{1}{2}$	3,800	50個
16A×Rc $\frac{3}{4}$	3,800	50個
20A×Rc $\frac{3}{4}$	5,050	40個
25A×Rc1	8,140	30個
30A×Rc1 $\frac{1}{4}$	8,390	24個
40A×Rc1 $\frac{1}{2}$	11,640	16個
50A×Rc2	18,880	5個

2025年11月度版

### H種L型バルブソケット(上座)

略号 | HF-VLVS-LU



呼び	単価(円)	入数
13A×Rp $\frac{1}{2}$	4,430	40個
13A×Rc $\frac{1}{2}$	4,430	40個

2025年11月度版

### H種L型バルブソケット(後座)

略号 | HF-VLVS-LB



呼び	単価(円)	入数
13A×Rp $\frac{1}{2}$	4,430	40個

2025年11月度版

### H種L型バルブソケット(両座)

略号 | HF-VLVS-L



呼び	単価(円)	入数
16A×Rp $\frac{1}{2}$	6,930	40個
20A×Rp $\frac{3}{4}$	9,600	40個

2025年11月度版

### H種給水栓ソケット

略号 | HF-VLVS-WS



呼び	単価(円)	入数
13A×Rc $\frac{1}{2}$	4,430	★ご確認ください。

2025年11月度版

### PBヘッダー

略号 | HF-CHDR-B



呼び×分岐数	単価(円)	入数
13A×13A×3K	2,660	★ご確認ください。
20A×13A×2K	1,960	★ご確認ください。
20A×13A×3K	2,660	★ご確認ください。

2025年11月度版

### UB用バルブソケットエルボ

略号 | HF-VLVS-UL



呼び	ねじ部	単価(円)	入数
13A×20L	Rp $\frac{1}{2}$	6,310	30個
13A×25L	Rp $\frac{1}{2}$	6,310	30個
13A×29L	Rp $\frac{1}{2}$	6,310	30個

2025年11月度版

### H種おねじ付ソケット(一体型)

略号 | HF-MS-OB



呼び	単価(円)	入数
13A×G $\frac{1}{2}$	3,370	25個
13A×R $\frac{1}{2}$	3,370	25個

2025年11月度版

### H種めねじ付ソケット(一体型)

略号 | HF-FS-OB



呼び	単価(円)	入数
13A×Rc $\frac{1}{2}$	4,430	25個

2025年11月度版

### H種給水栓エルボ(一体型)

略号 | HF-WL-OB



呼び	単価(円)	入数
13A×Rp $\frac{1}{2}$	6,310	16個

2025年11月度版

### H種給水栓ソケット(一体型)

略号 | HF-WS-OB



呼び	単価(円)	入数
13A×Rc $\frac{1}{2}$	5,900	25個

2025年11月度版

### H種ユニオンソケット(一体型)

略号 | HF-UNS-OB



呼び	単価(円)	入数
13A×G $\frac{1}{2}$	3,800	25個

2025年11月度版

# 熱融着タイプ継手(H種R型継手)

## おねじ付ソケット

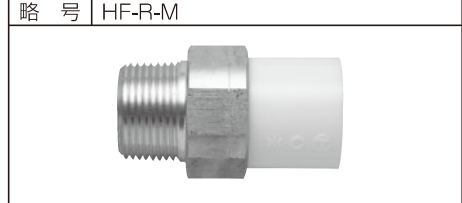

略号	HF-R-M	
呼び	単価 (円)	入数
13A×R $\frac{1}{2}$	3,100	100個
13A×R $\frac{3}{4}$	3,100	100個
13A×G $\frac{1}{2}$	3,100	100個
16A×R $\frac{1}{2}$	3,960	100個
16A×R $\frac{3}{4}$	3,960	100個
20A×R $\frac{3}{4}$	5,280	100個

2025年11月度版

## おねじ付ソケット(胴長)

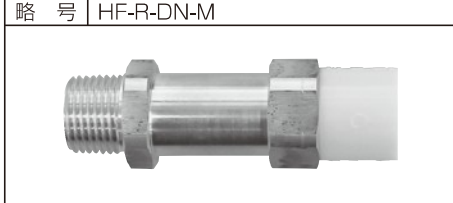

略号	HF-R-DN-M	
呼び	単価 (円)	入数
13A×R $\frac{1}{2}$	5,090	100個

2025年11月度版

## めねじ付ソケット

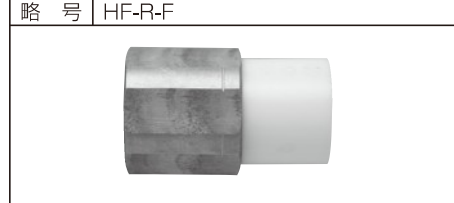

略号	HF-R-F	
呼び	単価 (円)	入数
13A×Rc $\frac{1}{2}$	3,100	100個
16A×Rc $\frac{1}{2}$	3,960	100個
16A×Rc $\frac{3}{4}$	3,960	100個
20A×Rc $\frac{3}{4}$	5,280	100個

2025年11月度版

## ユニオンソケット

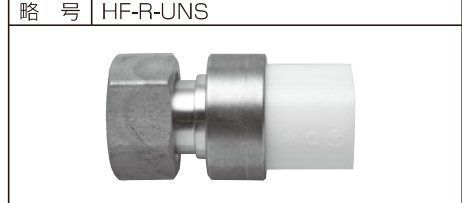

略号	HF-R-UNS	
呼び	単価 (円)	入数
13A×G $\frac{1}{2}$	4,010	100個
16A×G $\frac{3}{4}$	5,610	100個
20A×G $\frac{3}{4}$	6,110	100個

2025年11月度版

## 給水栓ソケット



略号	HF-R-WS	
呼び	単価 (円)	入数
13A×Rc $\frac{1}{2}$	4,620	25個

2025年11月度版

## 給水栓ソケット(L45)

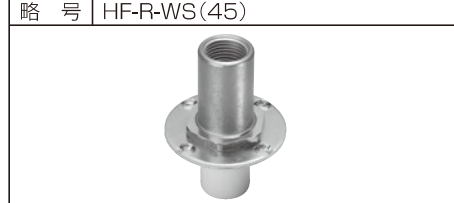

略号	HF-R-WS(45)	
呼び	単価 (円)	入数
13A×Rc $\frac{1}{2}$	6,540	25個

2025年11月度版

## 給水栓ソケット(水栓BOX用)

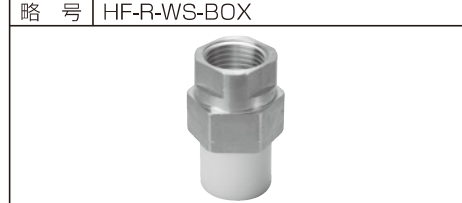

略号	HF-R-WS-BOX	
呼び	単価 (円)	入数
13A×Rp $\frac{1}{2}$	4,020	25個
13A×Rc $\frac{1}{2}$	4,020	25個

2025年11月度版

## 給水栓エルボUB20L・UB25L



略号	HF-R-UBL20/25	
呼び	単価 (円)	入数
13A×Rp $\frac{1}{2}$ ×20L	6,590	25個
13A×Rp $\frac{1}{2}$ ×25L	6,590	25個

2025年11月度版

## 給水栓エルボ(両座)



略号	HF-R-WL	
呼び	単価 (円)	入数
13A×Rp $\frac{1}{2}$	5,780	16個

2025年11月度版

### 給水栓エルボ(水栓BOX用)



略号	呼び	単価(円)	入数
SBOX	13A×Rp $\frac{1}{2}$	5,410	25個
	13A×Rc $\frac{1}{2}$	5,410	25個
MBOX	13A×Rp $\frac{1}{2}$	5,410	25個
	13A×Rc $\frac{1}{2}$	5,410	25個
LBOX	13A×Rp $\frac{1}{2}$	5,410	25個
	13A×Rc $\frac{1}{2}$	5,410	25個

2025年11月度版

### 給水栓エルボ両座(L26・L32)

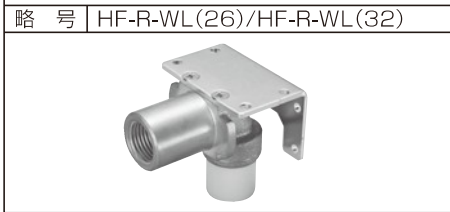

略号	呼び	単価(円)	入数
HF-R-WL(26)	13A×Rp $\frac{1}{2}$ ×L26	6,400	25個
	13A×Rc $\frac{1}{2}$ ×L26	6,400	25個
HF-R-WL(32)	13A×Rp $\frac{1}{2}$ ×L32	6,400	25個
	13A×Rc $\frac{1}{2}$ ×L32	6,400	25個

2025年11月度版

### 給水栓エルボ両座(L85)

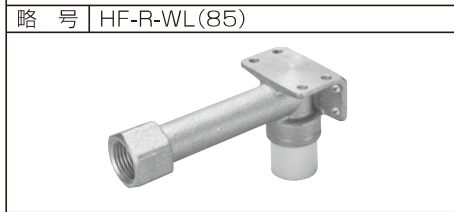

略号	呼び	単価(円)	入数
HF-R-WL(85)	13A×Rc $\frac{1}{2}$	7,530	16個

2025年11月度版

### 給水栓おねじ付エルボ両座(L85)

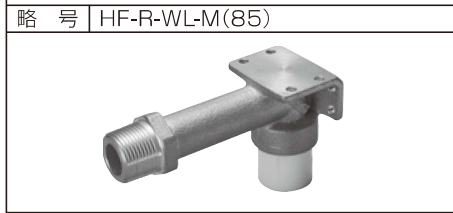

略号	呼び	単価(円)	入数
HF-R-WL-M(85)	16A×R $\frac{3}{4}$	8,360	16個

2025年11月度版

### 給水栓60°エルボ(L45)

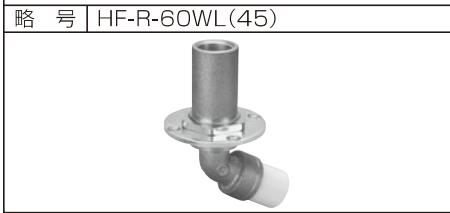

略号	呼び	単価(円)	入数
HF-R-60WL(45)	13A×Rc $\frac{1}{2}$	7,110	16個

2025年11月度版

### PBフランジシモク(平板)

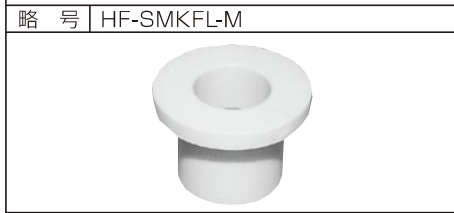

略号	呼び	単価(円)	入数
HF-SMKFL-M	20A	1,090	600個
	25A	1,340	400個
	30A	1,580	200個
	40A	1,910	168個
	50A	2,470	108個
	65A	3,990	66個
	75A	6,890	40個
	100A	9,730	25個

2025年11月度版

### フランジ-10K



略号	呼び	使用ボルト	単価(円)	入数
F-P-10	20A	M12×75	2,090	1個
	25A	M16×85	2,890	1個
	30A		3,690	1個
	40A		3,840	1個
	50A		4,800	1個
	65A		6,410	1個
	75A		7,210	1個
	100A		8,820	1個

2023年6月度版

### フランジ用平パッキン(全面パッキン)



略号	呼び	単価(円)	入数
PCN-FL	20A×10K	610	180個
	25A×10K	770	120個
	30A×10K	880	100個
	40A×10K	950	100個
	50A×10K	1,090	80個
	65A×10K	1,360	120個
	75A×10K	1,650	100個
	100A×10K	2,080	80個

2023年6月度版

# 電気融着タイプ継手(E種継手)

## E種ソケット

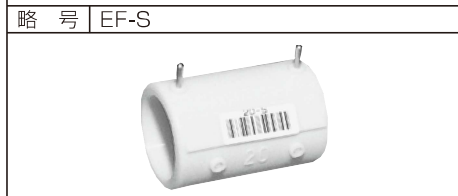

呼び	単価(円)	入数
10A	2,340	40個
13A	2,350	40個
16A	2,400	40個
20A	2,710	40個
25A	3,730	24個
30A	4,480	24個
40A	5,740	30個
50A	8,450	18個
65A	13,920	12個
75A	23,640	8個

2025年11月度版

## E種バルブソケット(おねじ付)

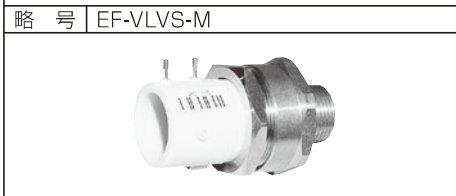

呼び	単価(円)	入数
10A×R $\frac{1}{2}$	6,250	25個
13A×R $\frac{1}{2}$	6,910	25個
16A×R $\frac{1}{2}$	8,870	16個
16A×R $\frac{3}{4}$	8,870	16個
20A×R $\frac{3}{4}$	10,170	16個

2025年11月度版

## E種バルブソケット(めねじ付)



呼び	単価(円)	入数
10A×Rc $\frac{1}{2}$	6,250	25個
13A×Rc $\frac{1}{2}$	6,910	25個
16A×Rc $\frac{1}{2}$	8,870	16個
16A×Rc $\frac{3}{4}$	8,870	16個
20A×Rc $\frac{3}{4}$	10,170	16個

2025年11月度版

## E種径違いソケット



呼び	単価(円)	入数
13A×10A	2,140	40個
16A×13A	3,070	40個
20A×13A	3,600	40個

2025年11月度版

## E種エルボ



呼び	単価(円)	入数
13A	3,340	24個
16A	3,470	24個
20A	3,680	24個

2025年11月度版

## E種チー

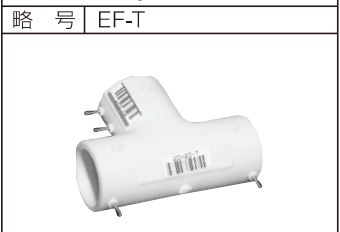

呼び	単価(円)	入数
13A	4,470	24個
16A	5,200	24個
20A	6,000	16個

2025年11月度版

## E種径違いチー



呼び	単価(円)	入数
16A×13A	4,930	24個
20A×13A	6,000	16個

2025年11月度版

# メカニカルタイプ継手 (M種継手)

## M種おねじ付ソケット



呼び	単価(円)	入数
10A×R $\frac{1}{2}$	2,440	128個
13A×R $\frac{1}{2}$	2,730	100個
16A×R $\frac{1}{2}$	4,280	70個
16A×R $\frac{3}{4}$	4,280	70個
20A×R $\frac{3}{4}$	5,600	50個

2023年6月度版

## M種めねじ付ソケット



呼び	単価(円)	入数
10A×Rc $\frac{1}{2}$	2,440	128個
13A×Rc $\frac{1}{2}$	2,730	108個
16A×Rc $\frac{1}{2}$	4,280	70個
16A×Rc $\frac{3}{4}$	4,280	70個
20A×Rc $\frac{3}{4}$	5,600	50個

2023年6月度版

## M種給水栓用エルボ(タイプ)



呼び	単価(円)	入数
10A×Rc $\frac{1}{2}$	5,720	50個
10A×Rp $\frac{1}{2}$		
13A×Rc $\frac{1}{2}$	6,120	50個
13A×Rp $\frac{1}{2}$		

2023年6月度版

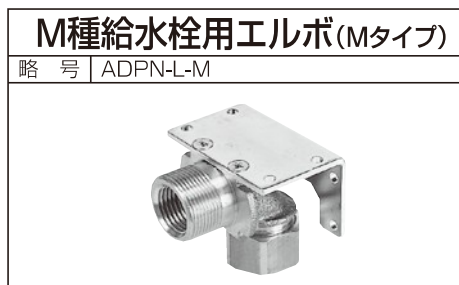

呼び	単価(円)	入数
10A×Rc $\frac{1}{2}$	5,720	50個
10A×Rp $\frac{1}{2}$		
13A×Rc $\frac{1}{2}$	6,120	50個
13A×Rp $\frac{1}{2}$		

2023年6月度版



呼び	単価(円)	入数
10A×Rc $\frac{1}{2}$	5,330	80個
10A×Rp $\frac{1}{2}$		
13A×Rc $\frac{1}{2}$	5,480	80個
13A×Rp $\frac{1}{2}$		

2023年6月度版



呼び	単価(円)	入数
10A×Rc $\frac{1}{2}$	5,330	80個
10A×Rp $\frac{1}{2}$		
13A×Rc $\frac{1}{2}$	5,480	80個
13A×Rp $\frac{1}{2}$		

2023年6月度版



呼び	単価(円)	入数
10A×Rc $\frac{1}{2}$	5,480	80個
10A×Rp $\frac{1}{2}$		
13A×Rc $\frac{1}{2}$	5,720	80個
13A×Rp $\frac{1}{2}$		

2023年6月度版

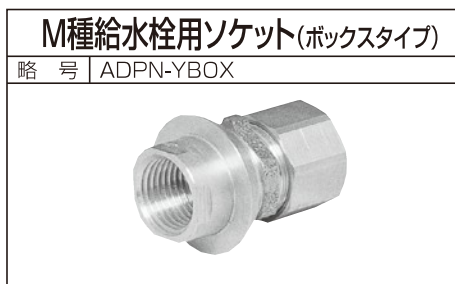

呼び	単価(円)	入数
10A×Rc $\frac{1}{2}$	3,170	96個
13A×Rc $\frac{1}{2}$	3,320	96個

2023年6月度版



呼び	単価(円)	入数
10A×G $\frac{1}{2}$	3,640	112個
13A×G $\frac{1}{2}$	4,070	106個
16A×G $\frac{3}{4}$	7,200	70個
20A×G $\frac{3}{4}$	9,220	50個

2023年6月度版

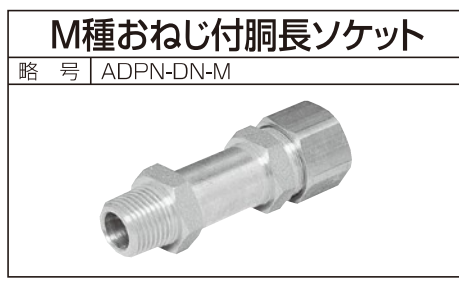

呼び	単価(円)	入数
10A×R $\frac{1}{2}$	3,320	72個
13A×R $\frac{1}{2}$	3,640	68個

2023年6月度版

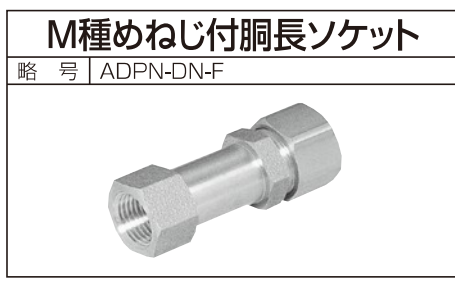

呼び	単価(円)	入数
10A×Rc $\frac{1}{2}$	3,320	90個
13A×Rc $\frac{1}{2}$	3,640	90個

2023年6月度版



呼び	ねじ部	単価(円)	入数
$\frac{3}{4}$ B	R $\frac{3}{4}$ ×Rc $\frac{3}{4}$	1,960	★ご確認ください。

2023年6月度版

### 金属ヘッダー

略号 | ADPN-BCHDR



呼び	単価(円)	入数
20A×3K	6,300	30個
20A×4K	7,800	20個
20A×5K	9,400	15個
20A×6K	11,300	15個

2023年6月度版

### ヘッダー用プラグ

略号 | BC-HDR-PLG



呼び	ねじ部	単価(円)	入数
3/4 B	R 3/4	960	236個

2023年6月度版

## 付属部材

### 壁用水栓ボックス

適合継手 | Jワンクイック2・H種R型継手  
略号 | S-KBOX



※継手は別売です。別途ご購入ください。  
本品にJワンクイック、M種継手を使用の際はお問い合わせください。

サイズ	適用壁厚(mm)	適合管		継手サイズ	単価(円)	入数
		サヤ管	適合樹脂管			
WSX-22J	9~13	22	13A	BOX-S	8,720	50個 (10個×5袋)
	13~17			BOX-M		
	18~23			BOX-L		

2023年6月度版

### 水栓レンチ

適合品 | S-KBOX WSX-22J  
略号 | SB-XXX



サイズ	単価(円)	入数
WSX-SL	840	1個

2023年6月度版

### 床用水栓ボックス

略号 | S-YBOX



GS-22B-1N0 GS-22B-2N0 GS-22B-3N0

※継手は別売です。別途ご購入ください。

サイズ	床上げ高さ(mm)	適合管		単価(円)	入数
		サヤ管	適合樹脂管		
GS-22B-1N0	240以上	22	10A・13A	1,190	40個
GS-22B-2N0	140~190	22	10A	1,500	40個
GS-22B-3N0	190~240	22	10A	1,610	40個

2023年6月度版

### 床用水栓ボックス用支持金具

略号 | S-YBOX-SPT

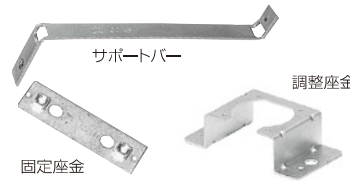

サポートバー 調整座金 固定座金

サイズ	単価(円)	入数
GS-110 (固定座金)	440	50個(10×5袋)
GS-111 (調整座金)	330	50個(10×5袋)
GS-111H (調整座金)	330	50個(10×5袋)
GS-112 (サポートバー)	470	50個(10×5袋)

2023年6月度版

### バルブ用スタンド

略号 | JOQ2-VBスタンド



支持サドル フレート

品名	単価(円)	入数
支持サドル (サイズ13A)	1,210	100個
プレート (テクトパイプ用)	320	1個
プレート (被覆付(5mm)ポリブテン管用)		

2023年6月度版

### サヤ管(ブルー・ピンク)

略号 S-P-B(ブルー)/S-P-P(ピンク)

サイズ	適合樹脂管	単価(円)	円/m	入数
IS-22-B(ブルー) IS-22-P(ピンク)	10A・13A	11,900	238	50m×1巻
IS-25-B(ブルー) IS-25-P(ピンク)	13A	13,200	264	50m×1巻
IS-28-B(ブルー) IS-28-P(ピンク)	16A	12,800	427	30m×1巻
IS-30-B(ブルー) IS-30-P(ピンク)	16A	13,100	437	30m×1巻
IS-36-B(ブルー) IS-36-P(ピンク)	20A	16,100	537	30m×1巻

2023年6月度版

### シーリングキャップ(ブルー・ピンク)

略号 S-SC-B(ブルー)/S-SC-P(ピンク)

サイズ	適合管		単価(円)	入数
	サヤ管※	適合樹脂管		
ISP-2210-B(ブルー) ISP-2210-P(ピンク)	IS-22-B IS-22-P	10A	138	200個 (10×20袋)
ISP-2213-B(ブルー) ISP-2213-P(ピンク)	IS-22-B IS-22-P	13A	138	200個 (10×20袋)
ISP-2513-B(ブルー) ISP-2513-P(ピンク)	IS-25-B IS-25-P	13A	154	200個 (10×20袋)
ISP-2816-B(ブルー) ISP-2816-P(ピンク)	IS-28-B IS-28-P	16A	154	200個 (10×20袋)
ISP-3016-B(ブルー) ISP-3016-P(ピンク)	IS-30-B IS-30-P	16A	154	200個 (10×20袋)
ISP-3620-B(ブルー) ISP-3620-P(ピンク)	IS-36-B IS-36-P	20A	154	200個 (10×20袋)

※および遮熱管、テクトパイプ

2023年6月度版

### サヤ管カップリング(Gタイプ)

略号 S-CAPL-Y

サイズ	適合サヤ管	単価(円)	入数
CD-22CR (オレンジ)	22	160	150個
PFS-22CR-I (アイボリー)	25	220	100個
CD-28CR (オレンジ)	28	290	100個
PFS-28CR-I (アイボリー)	30	410	50個
CD-36CR (オレンジ)	36	540	50個

2023年6月度版

### テクトパイプ/遮熱管

略号 SB-XXX

品名	サイズ	適合樹脂管	単価(円)	入数
遮熱管	IX-10-I(アイボリー)	10A	5,900	50m×1巻
	IXN-13-B(ブルー) IXN-13-P(ピンク)	13A	8,800	50m×1巻
テクトパイプ	IXN-13-I(アイボリー)	13A	8,800	50m×1巻
	IXN-16-B(ブルー) IXN-16-P(ピンク)	16A	10,900	50m×1巻
	IXN-16-I(アイボリー)	16A	10,900	50m×1巻
	IXN-20-B(ブルー) IXN-20-P(ピンク)	20A	9,700	30m×1巻
	IXN-20-I(アイボリー)	20A	9,700	30m×1巻

2023年6月度版

### CDサポート

略号 S-CD-SPT

サイズ	適合管	単価(円)	入数
CDB-22SO	22・25	570	★ご確認ください。
CDB-28SO	28・30	930	★ご確認ください。

2023年6月度版

### コーナーバンド

略号 S-CD-SPT

サイズ	適合管	単価(円)	入数
ISK-1618	16・18	420	10個
ISK-2225	22・25	570	10個
ISK-2830	28・30	930	10個

2023年6月度版

### サヤ管両サドル/テクトパイプ用両サドル

略号 S-SD-T

サイズ	適合サヤ管	適合テクトパイプ	単価(円)	入数
ISD-18X	-	IXN-13-B,P	60	400個
ISD-22	IS-22-B,P MCS-22	-	50	300個 (50×6袋)
ISD-25	IS-25-B,P	IXN-16-B,P	60	300個 (50×6袋)
ISD-28	IS-28-B,P	IXN-20-B,P	60	200個 (20×10袋)
ISD-30	IS-30-B,P MCS-30	-	70	160個 (20×8袋)
ISD-36	IS-36-B,P	-	90	120個 (20×6袋)

2023年6月度版

### サヤ管連結サドル

略号 S-SD-Y

サイズ	適合サヤ管	適合テクトパイプ	単価(円)	入数
ISC-18	-	IXN-13-B,P	70	320個
ISC-22	IS-22-B,P MCS-22	-	70	300個 (20×15袋)
ISC-25	IS-25-B,P	IXN-16-B,P	80	200個 (20×10袋)
ISC-28	IS-28-B,P	IXN-20-B,P	80	160個 (20×8袋)
ISC-30	IS-30-B,P MCS-30	-	80	160個 (20×8袋)
ISC-36	IS-36-B,P	-	90	120個 (20×6袋)

2023年6月度版

### 樹脂管用サドル(床/間仕切り兼用)

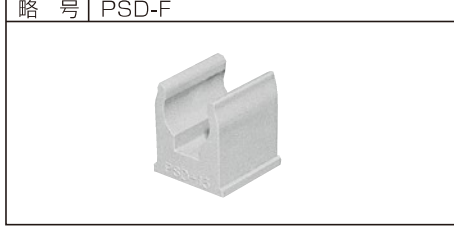

略号	PSD-F	
サイズ	単価(円)	入数
PSD-13	75	1000個
PSD-16	80	800個

2023年6月度版

### 樹脂サドル



略号	JSD	
サイズ	単価(円)	入数
13A	90	1000個/箱 (50個/袋×20袋)
16A	90	1000個/箱 (50個/袋×20袋)
20A	100	900個/箱 (50個/袋×18袋)

2023年6月度版

### キャッチイット



略号	PSD-C	
サイズ	単価(円)	入数
PP-10	100	2000個
PP-13	100	2000個
PP-16	110	2000個
PP-22	140	1200個
PP-28	150	1000個

2023年6月度版

### 消音テープ 未来工業製

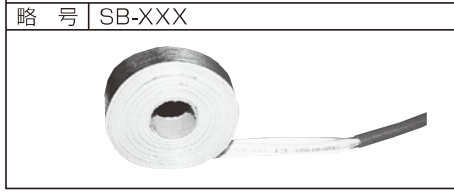

サイズ	適合管		長さ	単価(円)	入数
	サヤ管	適合樹脂管			
GCT-22	22	10A	30m	3,960	5個
GCT-22S	22	13A		3,960	5個
GCT-25S	25	13A		3,960	5個

2023年6月度版

### 表示プレート

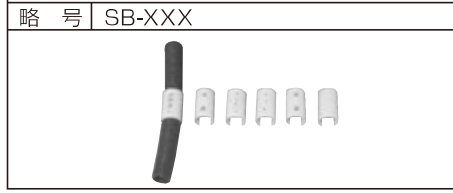

サイズ		単価(円)	入数
赤	青		
GKF-0	-	80	10/袋
GKF-1P	GKF-1B	80	10/袋
GKF-2P	GKF-2B	80	10/袋
GKF-3P	GKF-3B	80	10/袋
GKF-4P	GKF-4B	80	10/袋
GKF-5P	GKF-5B	80	10/袋
GKF-6P	GKF-6B	80	10/袋
GKF-7P	GKF-7B	80	10/袋
GKF-8P	GKF-8B	80	10/袋

2023年6月度版

### 行き先表示ラベル ※1

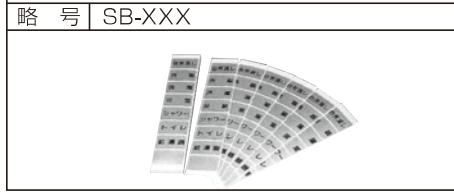

サイズ	単価(円)	入数
MRY	2,670 (50枚入)	1ケース 50枚×20包

※1... ポリブテン管には直接貼らないで下さい。 2023年6月度版

### テスト用アダプター(メス)

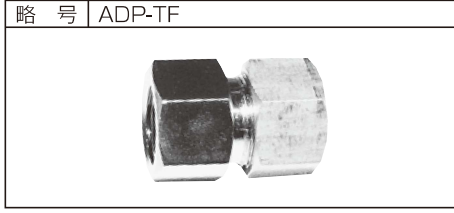

呼び	単価(円)	入数
10A	2,070	★ご確認ください。
13A	2,430	★ご確認ください。
16A	3,380	★ご確認ください。

2023年6月度版

### テスト用アダプター(キャップ)

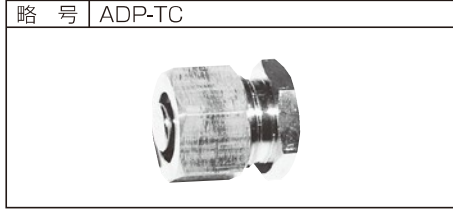

呼び	単価(円)	入数
10A	2,120	★ご確認ください。
13A	2,670	★ご確認ください。
16A	3,240	★ご確認ください。

2023年6月度版

### キスプラグ

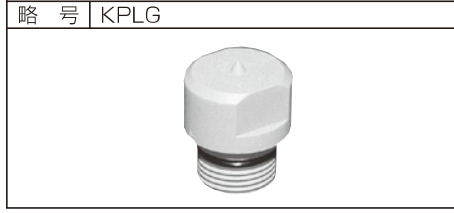

サイズ	単価(円)	入数
1/2 B	210	50個

2023年6月度版

### LUB継手

略号 | S-LUB



サイズ	適合管		単価(円)	入数
	分岐管	適合樹脂管		
GB4N-3010W	30	10A×2	1,870	50個

2023年6月度版

### サヤ管(グリーン) 未来工業製

略号 | SB-XXX



サイズ	適合樹脂管	単価(円)	入数
MCS-22	10A・13A	13,100	50m×1巻
MCS-30	10A×2	13,100	30m×1巻

2023年6月度版

### シーリングキャップ(グリーン)

略号 | SB-XXX

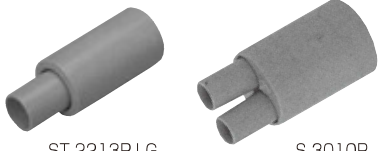

ST-2213P-LG      S-3010P

サイズ	適合管		単価(円)	入数
	サヤ管	適合樹脂管		
ST-2213P-LG (シングル)	22	13A	150	10個/袋
S-3010P (ダブル)	30	10A×2	150	10個/袋

2023年6月度版

### PBヘッダーカバー(腹割)

略号 | CHDR-CVR

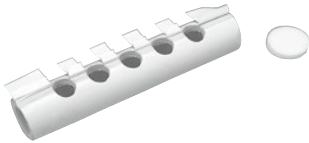

呼び	分岐数	単価(円)	入数	厚み
20A×13A×3K	3	1,090	100個	
20A×13A×4K	4	1,340	100個	
20A×13A×5K	5	1,460	50個	
20A×13A×6K	6	1,580	50個	

2023年6月度版

### 金属ヘッダーカバー(腹割)

略号 | BCHDRN-CVA



呼び	分岐数	単価(円)	入数	厚み
20A×13A×3K	3	1,170	★ご確認ください。	10mm
20A×13A×4K	4	1,340	★ご確認ください。	
20A×13A×5K	5	1,580	★ご確認ください。	
20A×13A×6K	6	1,780	★ご確認ください。	

2023年6月度版

### ヘッダーサドル

略号 | CHDR-KSD



適用	サイズ	単価(円)	入数
カバーあり	L120	550	500個

2023年6月度版

### L型バルブソケット固定台座

略号 | HF-VLVS-KB-ST



サイズ	単価(円)	入数
S1	2,240	40個

2023年6月度版

## ■ 防火区画貫通部材

### 耐火プラグネオテープ

略号 BK-KIT-T

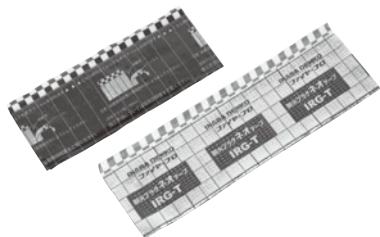

品番	単価(円)	入数
IRG-28T	1,340	100枚
IRG-48T	1,820	100枚

2023年6月度版

### 耐火テープ

略号 BK-KIT-I



品番	単価(円)	入数
IRTW	21,800	18巻/CS

2023年6月度版

### 耐火テープ 排水タイプN

略号 BK-KIT-T



品番	単価(円)	入数
IRTV-NY(床用)	19,400	8
IRTV-NK(壁用)	13,000	8

2023年6月度版

### イチジカン®-HOLD

略号 BK-KIT-F

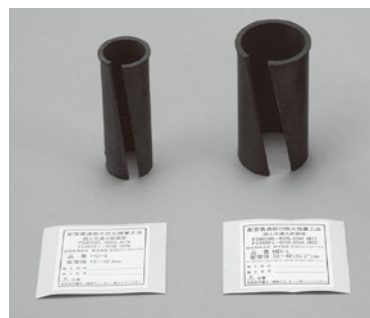

品番	単価(円)	入数
HD-S	1,050	10
HD-L	1,380	10

2023年6月度版

# 施工工具類

## 熱融着タイプ工具類

- ② HF融着機本体(小)  
略号 HF-MC-S
- ③ HFヒーターフェイス  
略号 HF-HF
- ④ HFコールドリング  
略号 HF-C-RING
- ⑤ HFデプスゲージ  
略号 HF-DG
- ⑥ パイプカッター  
略号 CUT-H
- ⑦ パイプカッター(替刃)  
略号 CUT-C

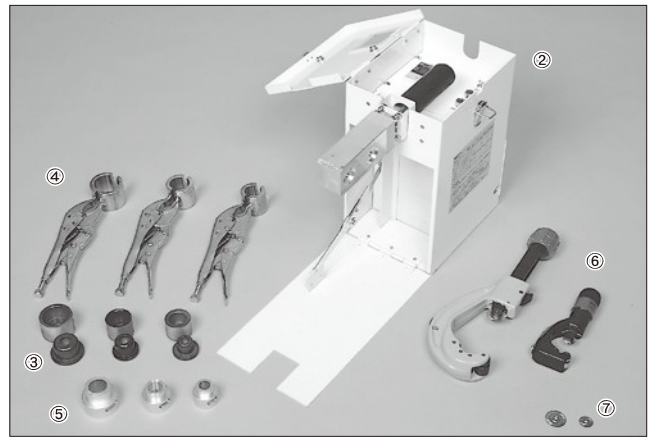

品名	略号	サイズ	単価(円)	備考
①HF工具セット(小)	HF-MC-S	ショウケイセット	403,600	10A~20A用セット

	品名	サイズ	単価(円)	小径セット	備考		品名	サイズ	単価(円)	小径セット	備考		
②	HF融着機本体	ホントイ	306,200	1	10A~50A用	⑤	HFデプスゲージ	10A	1,280	1			
		10A	7,600	1				13A	1,280	1			
		13A	7,600	1				16A	1,280	1			
		16A	7,600	1				20A	1,280	1			
		20A	8,200	1				25A	1,820				
		25A	10,800					30A	2,130				
		30A	12,800					40A	6,300				
		40A	13,900					50A	8,230				
		50A	17,600										
③	HFヒーターフェイス	10A	11,800	1		⑥	パイプカッター	S	20,900	1	10A~25A用 小径工具セット用		
		13A	11,800	1				M	59,700		16A~50A用		
		16A	11,800	1				L	113,200		40A~100A用		
		20A	11,800	1		⑦	パイプカッター 替刃	S	6,400	1	10A~25A用 小径工具セット用		
		25A	16,500					M	6,400		16A~50A用		
		30A	16,500					L	7,100		40A~100A用		
		40A	16,500										
		50A	30,700										
④	HFコールドリング	六角棒スバナ3mm	-	1									
		六角棒スバナ6mm	-	1									
		六角穴付ボルト4mm	-	1									
		六角穴付ボルト8mm	-	3									
		アセトン	500ml	-	1								
		紙 ウェス		-	1								
		工具箱		-	1							小径工具セット用	

2023年6月度版

# Jワンクイック2 回転ヘッダー注文書記入方法

- ① ご注文されるヘッダーに番号や記号を付けて、No.欄に記入して下さい。  
 (例1) 1.2.3などの番号  
 (例2) AW、AH、BW(Aタイプ給水、Aタイプ給湯)などの記号
- ② 主管のサイズを記入して下さい。主管には接続される管種とサイズに合わせた略号を記入します。  
 管種はPB用、PE-X用の2種類とサイズは13A、16A、20A、Rc3/4、HIVP20の5サイズからの選択となります。
- ③ 分岐管の本数を記入して下さい。
- ④ 分岐管のサイズを記入して下さい。分岐管のサイズは略号で記入します。
- ⑤ 分岐管のサイズは、10A、13A、16Aの3サイズからの選択となります。  
 分岐管の並び順は、主管側からの順番に記入します。  
 ※一番最後の分岐管サイズは10A、13Aの2サイズからの選択となります。
- ⑥ 個数を記入して下さい。

## 注文例

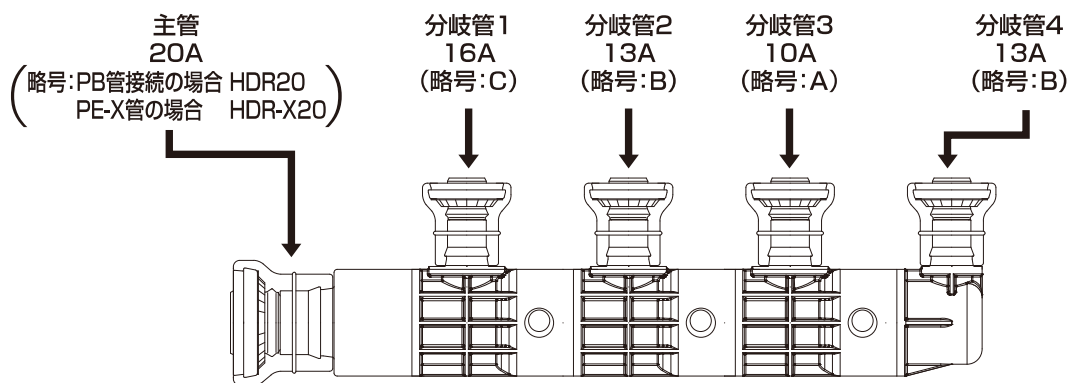

### ヘッダーソケット

呼び	略号	
	PB用	PE-X用
13A	HDR13	HDR13
16A	HDR16	HDR-X16
20A	HDR20	HDR-X20
Rc3/4	HDR3/4	HDR3/4
HVP20	HVP20	HVP20

13A, 16A, 20A      Rc3/4

### ヘッダーチー

呼び	略号
10A	A
13A	B
16A	C

### ヘッダーエルボ

呼び	略号
10A	A
13A	B

※ヘッダーチー16Aの適用管種は選択されたヘッダーソケットの管種で組立えます。

## 【記入例】

※主管がねじタイプの場合は必ず、正しい略号 HDR-3/4または、HDR-X3/4と記入して下さい。

No	ヘッダー略号			個数
	主管略号	分岐管本数	分岐管略号(主管側から)	
AW	HDR20	4	K-CBABB	1 個
			K-	個

- ① 番号や記号    ② 主管略号    ③ 分岐管本数    ④⑤ 分岐管略号及び順番    ⑥ 個数

## FAXお申し込み書

下記項目に必要事項をご記入のうえ、下記までご送稿下さい。

日本継手株式会社

部/営業所行

# 受注生産品用 Jワンクイック2 回転ヘッダー注文書

- ① ご注文されるヘッダーに番号や記号を付けて、No.欄に記入して下さい。
- ② 「注文書記入方法」に従ってヘッダーの略号を記入して下さい。
- ③ 必要個数を記入して下さい。
- ④ お客様会社名、担当者様氏名、納入先住所、電話番号を記入して下さい。

No	ヘッダー略号										個数	
	主管略号	分岐管本数	分岐管略号(主管側から)									
1		—	K—									個
2		—	K—									個
3		—	K—									個
4		—	K—									個
5		—	K—									個
6		—	K—									個
7		—	K—									個
8		—	K—									個
9		—	K—									個
10		—	K—									個

お客様会社名	
担当者様氏名	
納入先住所	〒
連絡先電話番号	TEL ( )

## 日本継手株式会社

本社・工場 大阪府岸和田市田治米町153番地の1  
 〒596-0805 TEL 072(445)0285(代) FAX 072(445)0291

本社営業部 大阪府岸和田市田治米町153番地の1  
 〒596-0805 TEL 072(445)6441 FAX 072(445)6013

東京営業部 東京都台東区蔵前2丁目17番4号JFE蔵前ビル3F  
 〒111-0051 TEL 03(5823)1651 FAX 03(5823)1653

東北営業所 仙台市宮城野区扇町2丁目4-28  
 〒983-0034 TEL 022(238)3860 FAX 022(238)3886

中部営業所 名古屋市中川区富船町4丁目1-8岡谷物流株式会社富船第2物流センター内1F  
 〒454-0823 TEL 052(352)4191 FAX 052(353)5153

九州営業所 福岡市博多区西月隈3丁目2番27号  
 〒812-0857 TEL 092(471)7456 FAX 092(471)1894



# 日本継手

- このパンフレットに記載されている内容は、製品についての情報提供を目的として作成されているため、詳細については当社(本社、営業部または各営業所)までお問い合わせの上、施工を行って下さい。
- 記載の規格・仕様等は、予告なく改訂することがありますので、ご了承下さい。
- このパンフレットに記載されている適用範囲外で製品をご使用になった場合、または当社に相談なく製品を改造して、ご使用になった場合に発生した事故等につきましては、当社では責任を負いかねますので、ご了承下さい。
- 当社の印刷物には、すべての裏表紙の右下に発行日を記しています。常にこの日付の新しいものをご覧いただくよう、お願い致します。最新の日付の確認は、当社までお問い合わせ下さい。
- パンフレット記載の規格・仕様は製品改良のため、予告なく変更することがありますので、ご了承ください。

■記載してある商品の価格には消費税は含まれておりません。

お問い合わせは -----



## 日本継手株式会社

本社・工場 大阪府岸和田市田治米町153番地の1  
〒596-0805 TEL 072(445)0285(代) FAX 072(445)0291  
本社営業部 大阪府岸和田市田治米町153番地の1  
〒596-0805 TEL 072(445)6441 FAX 072(445)6013  
東京営業部 東京都台東区蔵前2丁目17番4号JFE蔵前ビル3F  
〒111-0051 TEL 03(5823)1651 FAX 03(5823)1653  
東北営業部 仙台市宮城野区扇町2丁目4-28  
〒983-0034 TEL 022(238)3860 FAX 022(238)3886  
中部営業部 名古屋市中川区番船町4丁目1-8岡谷物流株式会社番船第2物流センター内1F  
〒454-0823 TEL 052(352)4191 FAX 052(353)5153  
九州営業部 福岡市博多区西月隈3丁目2番27号  
〒812-0857 TEL 092(471)7456 FAX 092(471)1894



No.0190- ISO 9001  
No.E1228-ISO-14001



MS  
CM002



NPF OFFICIAL HOMEPAGE  
<https://www.nippon-pf.co.jp>

2025年11月改訂  
202510-CL-MGF