

**ASOH**<sup>®</sup>  
Valve & Fitting Brand

**Ace**

***Products***

***LINE UP 2025***



## エースボール

P1~15

ネジ込接続型



ドレン抜き用



圧力計接続型



カップリング接続型



ホース接続型



ナイロンチューブ・  
ウレタンチューブ接続型



銅管接続型



エースボール3W・4W  
(Lポート・Tポート切替用)



エースボールRV  
(リボルビング・バルブ)



エースボールZERO  
(大流量タイプ)



エースボール-21 (SUS)



## チッコロ

P17~23

ネジ込接続型(BS)



ホース接続型



銅管接続型



チッコロ-α  
(ネジ込接続型(SUS))



## エーチェック P25~26

インライン逆止弁



## ウィーコック・メーターボール

P29

ウィーコック



メーターボール



## フレキシブルチューブ

P65~66

T型チューブ



H型チューブ



フリーカットチューブ



フレキ用パーツ



## カップリング

P59~62

片バルブタイプ



両バルブタイプ



ノーバルブタイプ



## エア・ミキサー

P69



ホース継手類・ホースクリップ

P31~38

エースニップル・メガニップル  
(SUS)



ホースニップル・デカニップル  
(BS)



内ネジ・ホースニップル  
(BS・SUS)



ホース接手(BS・SUS)



エースジョイント(SUS)



ホースジョイント(BS)



その他・ホース継手類



ホースクリップ



リング式継手類・チューブクランプ

P41~49

リングジョイント



リングエルボ・リングチーズ



リングナット・リング玉

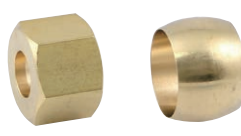

ゲージジョイント



フレアジョイント



フレアエルボ・フレアチーズ



フレアナット・フレアキャップ



チューブクランプ



ネジ継手

P51~57

プッシング



ニップル類



エルボ・チーズ類



クロス



NPT×PT変換プッシング  
(BS・SUS)



NPT×PT変換内外ソケット  
(BS・SUS)



PF×PT変換内外ソケット  
(BS・SUS)



内外ソケット・六角ソケット



沈みプラグ(BS・SUS)



ロックナット(BS・SUS)

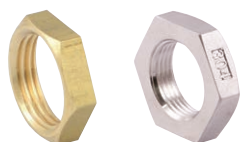

四角プラグ・六角プラグ  
(BS・SUS)



六角キャップ



# バルブ・継手の取扱いについて

## エースボールシリーズ

### 1. 配管接続時には

- ボール弁は流れ方向はありませんがハンドル操作に十分なスペースをとってください。
- バルブ前後の配管パイプのズレが、配管後のバルブに、無理な曲げが掛らない様にしてください。(本体を変形させる恐れがあります)
- バルブ及び配管内は、汚れ・ごみ・異物等の付着が無いことを確認してください。
- ネジ部(Rネジ)には必ずシールテープ等のシール剤を使用してください。
- パイプ配管時は、バルブに合ったスパナをご使用ください。※バルブをバイスにくわえたり、パイプレンチに掛けることは、絶対に避けてください。
- バルブ本体は二つの部品を右ネジ接続で構成されています。配管側のネジ部を緩める力が最大の場合、バルブ本体の接続部に緩みが生じる可能性がありますのでご注意ください。
- ホース(チューブ)接続は、ホースニップル部を上下・左右にあおるなどの無理な挿入を避けてください。尚、ホース(チューブ)は十分挿入後、ホースクリップ等にて固定してください。

### 2. 通常運転前には

- バルブを全開にして管内の異物除去のため、フラッシング作業をしてください。

### 3. ハンドル操作は

- ハンドルトルクは適度に軽いので、強い力で廻し過ぎないでください。(部品が破損する恐れがあります)

## チッコロシリーズ

### 1. 配管接続時には

- 流れ方向は表示矢印に従って取り付けてください。
- バルブ前後の配管パイプのズレが、配管後のバルブに、無理な曲げが掛らない様にしてください。(本体を変形させる恐れがあります)
- バルブ及び配管内は、汚れ・ごみ・異物等の付着が無いことを確認してください。
- ネジ部(Rネジ)には必ずシールテープ等のシール剤を使用してください。
- パイプ配管時は、ボディの“A”“→”マーク部にスパナを掛けしないでください。  
又、ハンドル部を持ってパイプに捻じ込まないでください。(スピンドルを曲げる恐れがあります)  
※バルブをバイスにくわえたり、パイプレンチに掛けることは、絶対に避けてください。

### 2. 通常運転前には

- バルブを全開にして管内の異物除去のため、フラッシング作業をしてください。  
尚、ロック機構の場合は、ロックナットを緩めてからハンドルを操作してください。
- グランド部は、外漏れの無い様に締付調整をしていますが、使用前に緩んでいないか確認してください。

## エースフィッティング

### 1. 配管接続時には

- バルブ及び配管内は、汚れ・ごみ・異物等の付着が無いことを確認してください。
- ネジ部(Rネジ)には必ずシールテープ等のシール剤を使用してください。
- 銅管継手の接続管は“O”“OL”“1/2H”を使用してください。  
また、管は真円に近い物で外表面は滑らかであり、切断はパイプカッターを使用し内、外面のバリ、カエリは取り除いてください。

### 2. 通常運転前には

- バルブを全開にして管内の異物除去のため、フラッシング作業をしてください。

※商品の色合いは、実物とは多少異なる場合がありますので、あらかじめご了承ください。

※商品およびパッケージのデザイン、仕様、外観、価格について、改良のため予告なく変更する場合がありますのでご了承ください。

※当サイト内に記載されている表示価格は、特別な記載のない限りすべてメーカー希望小売価格となります。消費税は含まれておりません。



# RoHS 指令について

## 1. RoHS指令とは

**Restriction of Hazardous Substances** (危険物質に関する制限) の頭文字から“RoHS”と呼ばれます。

電気・電子機器に含まれる特定有害物質の使用期限を定めた欧州連合(EU)による指令であり、2003年2月に最初の指令(RoHS1) が公布され2006年7月に施行されました。2011年7月には改正され(RoHS2) が公布。2013年1月3日から現在まで施行されています。

(旧指令(RoHS1)は2013年1月に廃止されています。)

### 特定有害物質 10物質

特定有害物質	最大許容濃度(閾値)
1. カドミウム	0.01wt%(100ppm)
2. 六価クロム	0.1wt%(1000ppm)
3. 鉛	0.1wt%(1000ppm)
4. 水銀	0.1wt%(1000ppm)
5. ポリ臭化ビフェニール類(PBB)	0.1wt%(1000ppm)
6. ポリ臭化ジフェニルエーテル類(PBDE)	0.1wt%(1000ppm)
7. フタル酸ジ-2-エチルヘキシル(DEHP)	0.1wt%(1000ppm)
8. フタル酸ブチルベンジル(BBP)	0.1wt%(1000ppm)
9. フタル酸ジ-n-ブチル(DBP)	0.1wt%(1000ppm)
10. フタル酸ジイソブチル(DIBP)	0.1wt%(1000ppm)

## 2. RoHS指令の適用除外となる「鉛」

RoHS指令の規制対象に含まれる「鉛」は、適用除外となります。

適用除外となるものは、技術的・科学的に代替が不可能な用途の物質に限ります。

具体的には以下の通りです。

- 鋼材に含まれる0.35wt%までの鉛
- アルミニウム含まれる0.4wt%までの鉛
- 銅合金(真鍮)に含まれる4wt%までの鉛

これらの物質は、現時点で「技術的・科学的に代替が不可能な用途」となり、また「期限」が設けられております。その為、期限が過ぎた場合、もしくは代替可能になった場合は適用除外の解除、もしくは期限の延長の検討が行われます。

# Aceball

## エースボール ..... 1~15

ねじ込み型 (ストレート・アングル型) ..... 2

・BM型 ・BW型 ・BS型 ・BV型

ドレン型 (ストレート・アングル型) ..... 4

・BD型 ・BL型

圧力計接続型 (ストレート型) ..... 4

・BK型

カップリング接続型 (ストレート型) ..... 4

・BO型

ホース接続型 (ストレート・アングル型) ..... 5

・BH型 ・BY型

チューブ接続型 (ストレート・アングル型) ..... 6

・BC型 ・BU型

銅管接続型 (ストレート・アングル型) ..... 7

・BR型 ・BF型

エースボール3Wシリーズ ..... 8

・横型・縦型三方2面シート (Lポート) 切替用

エースボール4Wシリーズ ..... 9

・横型三方4面シート (Tポート) 切替用

エースボールRV (ストレート・アングル型) ..... 10

エースボールZERO (ストレート型) ..... 12

エースボール-21 (ステンレス) ..... 13

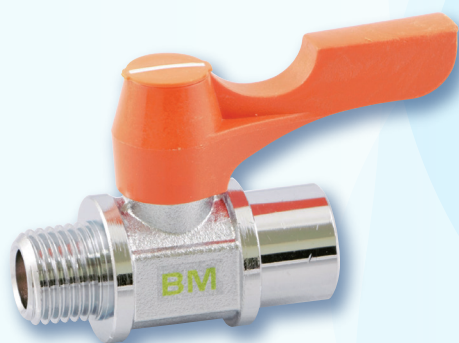

ストレート型



アングル型

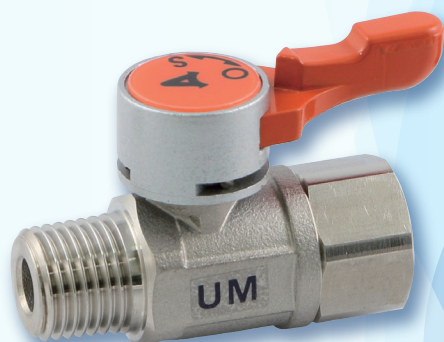

エースボール-21

## ロングセラーの小さな大もの。

使いやすさと経済性を第一に考えた親切設計の小型ボールバルブです。

### 特長

#### 接続の省力化

ボールバルブと継手の一体化により、配管作業の効率を高め、時間短縮と漏れ防止が万全です。

#### 流体抵抗極少

流体が殆どストレートに通過するので、圧力損失及び流速流量等の損失は極少です。

#### 優れた機能美 (DESIGN PAT.)

鮮やかな色調のハンドルとクロームメッキの白いボディが調和して、機器の機能と美観を高めます。

#### 開閉がスムーズで確実

トルクは軽く、ハンドルを90度廻すだけで、確実に開閉できます。

### 材質

#### 目的に合った材質で選べる。

経済性、利便性、耐蝕性など、用途に合わせて材質を選び、ユーザーのニーズにお応えします。

サイズの違う配管

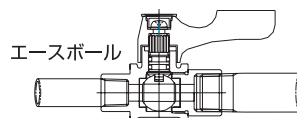
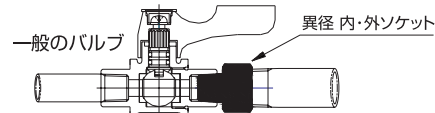
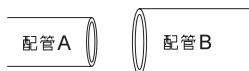

サイズの違う配管を接続する場合、バルブの形状を変える事で、接続部品が不要となります。

一般のバルブは、一次側も二次側も同サイズで異なるサイズの配管を接続するのに「異径内・外ソケット」が必要ですが、両配管に合わせたエースボールなら、接続部品が不要で、配管長さも短くコンパクトになります。

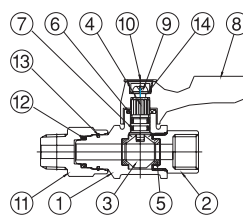
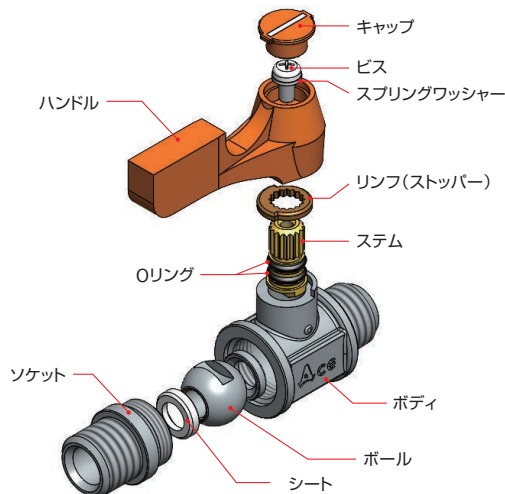

部品名

**エースボール RV**

部品名	材質	型番
1	ボディ	C3771B
2	ソケット	C3604B
3	ボール	C3604B
4	ステム	C3604B
5	シート	PTFE
6	リンフ	C2680
7	Oリング	NBR
8	ハンドル	PBT
9	ビス	SS
10	キャップ	PBT
11	RV型アダプター	C3604BD
12	Oリング	NBR
13	止め輪	SUS304-WPB
14	スプリングワッシャー	SUP

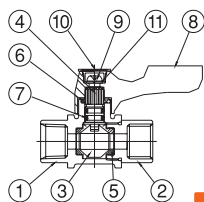

部品名

**エースボール**

部品名	材質	型番
1	ボディ	C3771B
2	ソケット	C3604B
3	ボール	C3604B
4	ステム	C3604B
5	シート	PTFE
6	リンフ	C2680
7	Oリング	NBR
8	ハンドル	PBT
9	ビス	SS
10	キャップ	PBT
11	スプリングワッシャー	SUP

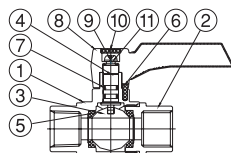

部品名

**エースボール ZERO**

部品名	材質	型番
1	ボディ	C3771B
2	ソケット	C3604B
3	ボール	C3604B
4	ステム	C3604B
5	シート	PTFE
6	平行ピン	SUS304
7	Oリング	NBR
8	ハンドル	ZDC
9	ビス	SS
10	キャップ	PE
11	スプリングワッシャー	SUP

## BM型

型番シール 標準品=紺字 RoHS指令相当品=緑字



外ネジ×内ネジ  
(両PT)



RoHS相当品

### RoHS指令相当品

品番	寸法	価格	入数
BM-9011R	R1/8 (外) × Rc1/8 (内)	2,000	20
BM-9022R	R1/4 (外) × Rc1/4 (内)	2,000	20
BM-9033R	R3/8 (外) × Rc3/8 (内)	2,500	20

(PT×PF)



RoHS相当品

### RoHS指令相当品

品番	寸法	価格	入数
BM-1011R	R1/8 (外) × G1/8 (内)	2,000	20
BM-1012R	G1/4 (内)	2,000	20
BM-1021R	R1/4 (外) × G1/8 (内)	2,000	20
BM-1022R	G1/4 (内)	2,000	20
BM-1032R	R3/8 (外) × G1/4 (内)	2,100	20
BM-2033R	G3/8 (内)	2,500	20
BM-2043R	R1/2 (外) × G3/8 (内)	2,500	20

品番	価格
BM-1011	1,850
BM-1012	1,850
BM-1021	1,850
BM-1022	1,850
BM-1032	1,950
BM-2033	2,300
BM-2043	2,300

※大流量タイプはP.12



RoHS相当品

### RoHS指令相当品

品番	寸法	価格	入数
BM-3011R	R1/8 (外) × G1/8 (内)	2,200	20
BM-3022R	R1/4 (外) × G1/4 (内)	2,200	20

品番	価格
BM-3011	1,950
BM-3022	1,950

## BW型

型番シール 標準品=紺字 RoHS指令相当品=緑字



内ネジ×内ネジ  
(両PT)



RoHS相当品

### RoHS指令相当品

品番	寸法	価格	入数
BW-9011R	Rc1/8 (内) × Rc1/8 (内)	2,000	20
BW-9022R	Rc1/4 (内) × Rc1/4 (内)	2,000	20
BW-9033R	Rc3/8 (内) × Rc3/8 (内)	2,500	20

(PT×PF)



RoHS相当品

### RoHS指令相当品

品番	寸法	価格	入数
BW-1011R	Rc1/8 (内) × G1/8 (内)	2,000	20
BW-1012R	G1/4 (内)	2,000	20
BW-1021R	Rc1/4 (内) × G1/8 (内)	2,000	20
BW-1022R	G1/4 (内)	2,000	20
BW-2033R	Rc3/8 (内) × G3/8 (内)	2,500	20

品番	価格
BW-1011	1,850
BW-1012	1,850
BW-1021	1,850
BW-1022	1,850
BW-2033	2,300

※大流量タイプはP.12



RoHS相当品

### RoHS指令相当品

品番	寸法	価格	入数
BW-3011R	Rc1/8 (内) × G1/8 (内)	2,200	20
BW-3022R	Rc1/4 (内) × G1/4 (内)	2,200	20

品番	価格
BW-3011	1,950
BW-3022	1,950



## BS型

型番シール 標準品=紺字 RoHS指令相当品=緑字



外ネジ×外ネジ  
(両PT)



RoHS相当品

### RoHS指令相当品

品番	寸法	価格	入数
BS-9011R	R1/8 (外) × R1/8 (外)	2,000	20
BS-9022R	R1/4 (外) × R1/4 (外)	2,000	20
BS-9033R	R3/8 (外) × R3/8 (外)	2,000	20
BS-9044R	R1/2 (外) × R1/2 (外)	2,900	10

(PT×PF)



RoHS相当品

### RoHS指令相当品

品番	寸法	価格	入数	品番	価格
BS-1011R	R1/8 (外) × G1/8 (外)	2,000	20	BS-1011	1,850
BS-1012R	G1/4 (外)	2,000	20	BS-1012	1,850
BS-1021R	R1/4 (外) × G1/8 (外)	2,000	20	BS-1021	1,850
BS-1022R	G1/4 (外)	2,000	20	BS-1022	1,850
BS-1023R	G3/8 (外)	2,000	20	BS-1023	1,850
BS-1032R	R3/8 (外) × G1/4 (外)	2,100	20	BS-1032	1,950
BS-1033R	G3/8 (外)	2,100	20	BS-1033	1,950
BS-2033R	R3/8 (外) × G3/8 (外)	2,500	20	BS-2033	2,300
BS-2034R	G1/2 (外)	2,500	20	BS-2034	2,300
BS-2043R	R1/2 (外) × G3/8 (外)	2,500	20	BS-2043	2,300
BS-2044R	G1/2 (外)	2,500	20	BS-2044	2,300

※大流量タイプはP.12



RoHS相当品

### RoHS指令相当品

品番	寸法	価格	入数	品番	価格
BS-3011R	R1/8 (外) × G1/8 (外)	2,200	20	BS-3011	1,950
BS-3022R	R1/4 (外) × G1/4 (外)	2,200	20	BS-3022	1,950
BS-3033R	R3/8 (外) × G3/8 (外)	2,200	20	BS-3033	1,950

## BV型

型番シール 標準品=紺字 RoHS指令相当品=緑字



内ネジ×外ネジ  
(PT×PF)



RoHS相当品

### RoHS指令相当品

品番	寸法	価格	入数	品番	価格
BV-1011R	Rc1/8 (内) × G1/8 (外)	2,000	20	BV-1011	1,850
BV-1012R	G1/4 (外)	2,000	20	BV-1012	1,850
BV-1021R	Rc1/4 (内) × G1/8 (外)	2,000	20	BV-1021	1,850
BV-1022R	G1/4 (外)	2,000	20	BV-1022	1,850
BV-1023R	G3/8 (外)	2,000	20	BV-1023	1,850
BV-2033R	Rc3/8 (内) × G3/8 (外)	2,500	20	BV-2033	2,400
BV-2034R	G1/2 (外)	2,500	20	BV-2034	2,400



RoHS相当品

### RoHS指令相当品

品番	寸法	価格	入数	品番	価格
BV-3011R	Rc1/8 (内) × G1/8 (外)	2,200	20	BV-3011	1,950
BV-3022R	Rc1/4 (内) × G1/4 (外)	2,200	20	BV-3022	1,950

## ドレン抜き用に

### BD型

外ネジ×ドレン口

型番シール 標準品=紺字 RoHS指令相当品=緑字



RoHS相当品

#### RoHS指令相当品

品番	寸法	価格	入数
BD-1100R	R1/8	1,900	20
BD-1200R	R1/4	1,900	20
BD-1300R	R3/8	1,900	20
BD-2400R	R1/2	2,600	20

品番	価格
BD-1100	1,800
BD-1200	1,800
BD-1300	1,800
BD-2400	2,400



RoHS相当品

#### RoHS指令相当品

品番	寸法	価格	入数
BD-3100R	R1/8	2,200	20
BD-3200R	R1/4	2,200	20
BD-3300R	R3/8	2,200	20

品番	価格
BD-3100	2,000
BD-3200	2,000
BD-3300	2,000

### BL型

外ネジ×ドレン口

型番シール 標準品=紺字 RoHS指令相当品=緑字



RoHS相当品

#### RoHS指令相当品

品番	寸法	価格	入数
BL-1100R	R1/8	2,600	20
BL-1200R	R1/4	2,600	20
BL-1300R	R3/8	2,600	20
BL-2400R	R1/2	3,700	10

品番	価格
BL-1100	2,400
BL-1200	2,400
BL-1300	2,400
BL-2400	3,300

※大流量タイプはP.12

## 圧力計の接続に

### BK型

ストレート内ネジ (PF×PF)

型番シール 標準品=紺字 RoHS指令相当品=緑字



RoHS相当品

#### RoHS指令相当品

品番	寸法	価格	入数
BK-1022R	G1/4	2,500	20
BK-1033R	G3/8	2,500	20

品番	価格
BK-1022	2,300
BK-1033	2,300

## カップリングとの接続に

### BO型

外ネジ×ワンタッチカップリング接続

型番シール 標準品=紺字 RoHS指令相当品=緑字



RoHS相当品

#### RoHS指令相当品

品番	寸法(外ネジ×カップリング・プラグ)	価格	入数
BO-1100R	R1/8	2,500	20
BO-1200R	R1/4	2,500	20
BO-1300R	R3/8	2,500	20

品番	価格
BO-1100	2,300
BO-1200	2,300
BO-1300	2,300

P.59のカップリングのソケットに接続可能

## ホース接続型

### BH型

型番シール 標準品=紺字 RoHS指令相当品=緑字



外ネジ×ホース口



RoHS相当品

#### RoHS 指令相当品

品番	寸法(外ネジ×竹の子外径)	価格	入数	品番	価格
BH-1106R	R1/8×φ6	2,100	20	BH-1106	1,900
BH-1107R	φ7	2,100	20	BH-1107	1,900
BH-1110R	φ10.5	2,200	20	BH-1110	2,000
BH-1206R	R1/4×φ6	2,100	20	BH-1206	1,900
BH-1208R	φ8	2,100	20	BH-1208	1,900
BH-1209R	φ9	2,100	20	BH-1209	1,900
BH-1210R	φ10.5	2,200	20	BH-1210	2,000
BH-1309R	R3/8×φ9	2,100	20	BH-1309	1,900
BH-1310R	φ10.5	2,100	20	BH-1310	1,900
BH-2310R	R3/8×φ10.5	2,700	10	BH-2310	2,400
BH-2414R	R1/2×φ14	3,000	10	BH-2414	2,700

※大流量タイプはP.12



RoHS相当品

#### RoHS 指令相当品

品番	寸法(外ネジ×竹の子外径)	価格	入数	品番	価格
BH-3106R	R1/8×φ6	2,500	20	BH-3106	2,200
BH-3107R	φ7	2,500	20	BH-3107	2,200
BH-3208R	R1/4×φ8	2,500	20	BH-3208	2,200
BH-3209R	φ9	2,500	20	BH-3209	2,200
BH-3309R	R3/8×φ9	2,600	20	BH-3309	2,300
BH-3310R	φ10.5	2,600	20	BH-3310	2,300

### BY型

型番シール 標準品=紺字 RoHS指令相当品=緑字



外ネジ×ホース口(ナットタイプ)



RoHS相当品

#### RoHS 指令相当品

品番	寸法(外ネジ×竹の子外径)	価格	入数	品番	価格
	R1/8×φ6		20	BY-1106	2,200
BY-1208R	R1/4×φ8	2,400	20	BY-1208	2,200
BY-1209R	φ9	2,400	20	BY-1209	2,200
BY-1310R	R3/8×φ10.5	2,500	10	BY-1310	2,300
BY-2414R	R1/2×φ14	3,500	10	BY-2414	3,200

※大流量タイプはP.12



RoHS相当品

#### RoHS 指令相当品

品番	寸法(外ネジ×竹の子外径)	価格	入数	品番	価格
BY-3208R	R1/4×φ8	2,900	20	BY-3208	2,600
BY-3209R	φ9	2,900	20	BY-3209	2,600
BY-3310R	R3/8×φ10.5	3,000	10	BY-3310	2,700

材質：黄銅（Crメッキ付）

使用圧力：0.98MPa以下 使用温度：-10~80度

# ナイロンチューブ接続型

## BC型

型番シール 標準品=紺字 RoHS指令相当品=緑字

外ネジ×ワンタッチチューブ



### RoHS指令相当品

品番	寸法(外ネジ×チューブ径)	価格	入数	品番	価格
BC-1106R	R1/8×φ6	2,700	20	BC-1106	2,400
BC-1108R	φ8	2,800	20	BC-1108	2,500
BC-1206R	R1/4×φ6	2,700	20	BC-1206	2,400
BC-1208R	φ8	2,800	20	BC-1208	2,500
BC-1210R	φ10	3,200	20	BC-1210	2,900
BC-1308R	R3/8×φ8	2,800	20	BC-1308	2,500
BC-1310R	φ10	3,200	20	BC-1310	2,900
BC-2310R	R3/8×φ10	4,000	10	BC-2310	3,600



### RoHS指令相当品

品番	寸法(外ネジ×チューブ径)	価格	入数	品番	価格
BC-3106R	R1/8×φ6	3,000	20	BC-3106	2,600
BC-3108R	φ8	3,100	20	BC-3108	2,700
BC-3206R	R1/4×φ6	3,000	20	BC-3206	2,600
BC-3208R	φ8	3,100	20	BC-3208	2,700
BC-3210R	φ10	3,500	20	BC-3210	3,200
BC-3308R	R3/8×φ8	3,100	20	BC-3308	2,700
BC-3310R	φ10	3,500	20	BC-3310	3,200

# ウレタンチューブ接続型

## BU型

外ネジ×ウレタンチューブ接続



RoHS相当品

### RoHS指令相当品

品番	寸法(外ネジ×チューブ径)	価格	入数
BU-1165R	R1/8×φ10 (内径φ6.5)	2,400	20
BU-1185R	φ12.5 (内径φ8.5)	2,600	20
BU-1265R	R1/4×φ10 (内径φ6.5)	2,400	20
BU-1285R	φ12.5 (内径φ8.5)	2,600	20
BU-1365R	R3/8×φ10 (内径φ6.5)	2,400	20
BU-1385R	φ12.5 (内径φ8.5)	2,600	20

## ハンドル種類と切換パターン ※詳細は、P.14をご参考ください。

ショートハンドル、カラーハンドルも用意しています。  
使用するスペース、環境や流体の種分けなどにあわせて  
お選びください。  
標準はオレンジ色です。

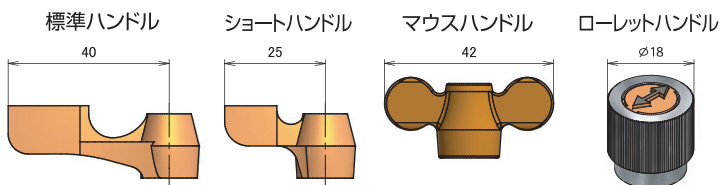

●ハンドル位置自由自在 使用する箇所により、ハンドルの操作位置を自由に変更することができます。

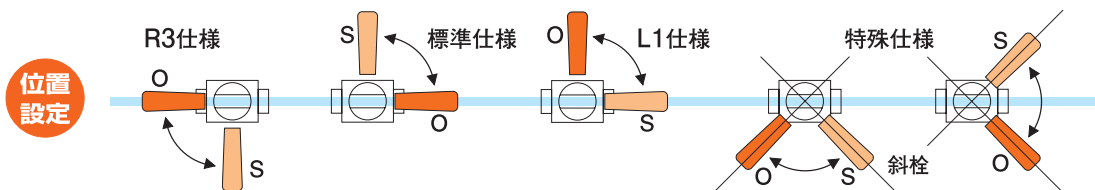



## 銅管接続型(リング玉式)

### BR型

外ネジ×リング式



品番	寸法(外ネジ×パイプ径)	価格	入数
BR-1106	R1/8×φ6	2,300	20
BR-1206	R1/4×φ6	2,300	20
BR-1202	φ6.35	2,300	20
BR-1208	φ8	2,300	20
BR-1308	R3/8×φ8	2,300	20
BR-1303	φ9.53	2,500	20
BR-1310	φ10	2,500	20
BR-2303	R3/8×φ9.53	3,400	10
BR-2310	φ10	3,400	10
BR-2410	R1/2×φ10	3,400	10
BR-2412	φ12	3,600	10
BR-2404	φ12.7	3,600	10



品番	寸法(外ネジ×パイプ径)	価格	入数
BR-3106	R1/8×φ6	2,600	20
BR-3206	R1/4×φ6	2,600	20
BR-3202	φ6.35	2,600	20
BR-3208	φ8	2,600	20
BR-3308	R3/8×φ8	2,600	20
BR-3303	φ9.53	2,800	20
BR-3310	φ10	2,800	20

## 銅管接続型(フレアド(拡管)式)

### BF型

外ネジ×フレアー式



品番	寸法(外ネジ×パイプ径)	価格	入数
BF-1106	R1/8×φ6	2,500	20
BF-1206	R1/4×φ6	2,500	20
BF-1202	φ6.35	2,500	20
BF-1208	φ8	2,600	20
BF-1303	R3/8×φ9.53	2,700	20
BF-1310	φ10	2,700	20
BF-2303	R3/8×φ9.53	3,600	10
BF-2310	φ10	3,600	10
BF-2412	R1/2×φ12	3,800	10
BF-2404	φ12.7	3,800	10



品番	寸法(外ネジ×パイプ径)	価格	入数
BF-3106	R1/8×φ6	2,600	20
BF-3206	R1/4×φ6	2,600	20
BF-3202	φ6.35	2,600	20
BF-3208	φ8	2,800	20
BF-3303	R3/8×φ9.53	2,900	10
BF-3310	φ10	2,900	10

# エースボール 3W シリーズ

材質：黄銅（Crメッキ付）

使用圧力：0.98MPa以下 使用温度：-10~80度

## 横型三方2面シート〔Lポート〕切替用



### BT型

内ネジ×内ネジ



#### RoHS 指令相当品

品番	寸法	価格	入数
BT-1111R	三方 Rc1/8 (内)	3,600	10
BT-1222R	三方 Rc1/4 (内)	3,600	10
BT-2333R	三方 Rc3/8 (内)	5,100	5

外ネジ×内ネジ



#### RoHS 指令相当品

品番	寸法	価格	入数
BT-3111R	R1/8 (外) × Rc1/8 (内)	3,600	10
BT-3222R	R1/4 (外) × Rc1/4 (内)	3,600	10
BT-4333R	R3/8 (外) × Rc3/8 (内)	5,100	5

## 縦型三方2面シート〔Lポート〕切替用



### BM型

外ネジ×内ネジ

型番シール 標準品=紺字 RoHS 指令相当品=緑字



#### RoHS 指令相当品

品番	寸法	価格	入数
BM-5111R	R1/8 (外) × Rc1/8 (内)	3,300	10
BM-5222R	R1/4 (外) × Rc1/4 (内)	3,300	10

### BW型

内ネジ×内ネジ



#### RoHS 指令相当品

品番	寸法	価格	入数
BW-5111R	三方 Rc1/8 (内)	3,300	10
BW-5222R	三方 Rc1/4 (内)	3,300	10

### BH型

ホース口



#### RoHS 指令相当品

品番	寸法(外ネジ×竹の子外径)	価格	入数
BH-5166R	R1/8 × φ6 × φ6	3,000	20
BH-5288R	R1/4 × φ8 × φ8	3,000	20
BH-5299R	φ9 × φ9	3,000	20
BH-5310R	R3/8 × φ10.5 × φ10.5	3,100	10

### BC型

ワンタッチチューブ継手



#### RoHS 指令相当品

品番	寸法(外ネジ×チューブ径)	価格	入数
BC-5166R	R1/8 × φ6 × φ6	4,500	20
BC-5288R	R1/4 × φ8 × φ8	4,700	20
BC-5310R	R3/8 × φ10 × φ10	5,600	10

### BR型

リングジョイント



品番	寸法(外ネジ×パイプ径)	価格	入数
BR-5166	R1/8 × φ6 × φ6	4,000	10
BR-5288	R1/4 × φ8 × φ8	4,000	10
BR-5310	R3/8 × φ10 × φ10	4,000	10

## 横型三方4面シート〔Tポート〕切替用



### BX型

内ネジ×内ネジ



#### RoHS指令相当品

品番	寸法	価格	入数
BX-1111R	三方 Rc1/8 (内)	8,000	
BX-1222R	三方 Rc1/4 (内)	8,000	
BX-1333R	三方 Rc3/8 (内)	8,000	
BX-2333R	三方 Rc3/8 (内)	9,500	
BX-2444R	三方 Rc1/2 (内)	9,500	

外ネジ×内ネジ



#### RoHS指令相当品

品番	寸法	価格	入数
BX-3111R	R1/8 (外) × Rc1/8 (内)	8,000	
BX-3222R	R1/4 (外) × Rc1/4 (内)	8,000	
BX-3333R	R3/8 (外) × Rc3/8 (内)	8,000	
BX-4333R	R3/8 (外) × Rc3/8 (内)	9,500	
BX-4444R	R1/2 (外) × Rc1/2 (内)	9,500	

※ご注文時には、開閉パターンもご選択下さい

## 代表切替パターンと流体の流れ

開閉パターン記号	切替パターン	流体の流れ
O1	<p>ハンドル位置A ハンドル位置B</p>	<p>①ハンドル位置Aは、ポートE,F,Gの混合または、分流とハンドル位置Bは、ポートFとGの流路への切替えです。</p> <p>②閉止しているポートの圧力がその他のポート圧力よりも高い場合、圧力の低い方へ漏れが生じる場合があります。</p>
O2	<p>ハンドル位置A ハンドル位置D</p>	<p>①ハンドル位置Aは、ポートE,F,Gの混合または、分流とハンドル位置Dは、ポートEとFの流路への切替えです。</p> <p>②閉止しているポートの圧力がその他のポート圧力よりも高い場合、圧力の低い方へ漏れが生じる場合があります。</p>
S1	<p>ハンドル位置C ハンドル位置B</p>	<p>①ハンドル位置Cは、ポートEとGの流路とハンドル位置Bは、ポートFとGの流路への切替えです。</p> <p>②閉止しているポートの圧力がその他のポート圧力よりも高い場合、圧力の低い方へ漏れが生じる場合があります。</p>
S2	<p>ハンドル位置C ハンドル位置D</p>	<p>①ハンドル位置Cは、ポートEとGの流路とハンドル位置Dは、ポートEとFの流路への切替えです。</p> <p>②閉止しているポートの圧力がその他のポート圧力よりも高い場合、圧力の低い方へ漏れが生じる場合があります。</p>
WO	<p>ハンドル位置D ハンドル位置A ハンドル位置B</p>	<p>①ハンドル位置Dは、ポートEとFの流路とハンドル位置Aは、ポートE,F,Gの混合または、分流とハンドル位置Bは、ポートFとGの流路への切替えです。</p> <p>②閉止しているポートの圧力がその他のポート圧力よりも高い場合、圧力の低い方へ漏れが生じる場合があります。</p>
WS	<p>ハンドル位置D ハンドル位置C ハンドル位置B</p>	<p>①ハンドル位置Dは、ポートEとFの流路とハンドル位置Cは、ポートEとGの流路とハンドル位置Bは、ポートFとGの流路への切替えです。</p> <p>②閉止しているポートの圧力がその他のポート圧力よりも高い場合、圧力の低い方へ漏れが生じる場合があります。</p>

## リボルビング・バルブ

### BM型

外ネジ×内ネジ  
(両PT)

型番シール RoHS指令相当品=緑字



#### RoHS 指令相当品

品番	寸法	価格	入数
BM-7911R	R1/8 (外) × Rc1/8 (内)	3,000	10
BM-7922R	R1/4 (外) × Rc1/4 (内)	3,000	10

(PT×PF)



#### RoHS 指令相当品

品番	寸法	価格	入数
BM-7011R	R1/8 (外) × G1/8 (内)	3,000	10
BM-7022R	R1/4 (外) × G1/4 (内)	3,000	10



#### RoHS 指令相当品

品番	寸法	価格	入数
BM-8011R	R1/8 (外) × G1/8 (内)	3,200	10
BM-8022R	R1/4 (外) × G1/4 (内)	3,200	10

### BW型

内ネジ×内ネジ  
(両PT)



#### RoHS 指令相当品

品番	寸法	価格	入数
BW-7911R	Rc1/8 (内) × Rc1/8 (内)	3,000	10
BW-7922R	Rc1/4 (内) × Rc1/4 (内)	3,000	10

## ホース接続型

### BH型

外ネジ×ホース口

型番シール RoHS指令相当品=緑字



#### RoHS 指令相当品

品番	寸法 (外ネジ×竹の子径)	価格	入数
BH-7106R	R1/8 × φ6	3,100	10
BH-7107R	φ7	3,100	10
BH-7208R	R1/4 × φ8	3,100	10
BH-7209R	φ9	3,100	10
BH-7310R	R3/8 × φ10.5	3,200	10



#### RoHS 指令相当品

品番	寸法 (外ネジ×竹の子径)	価格	入数
BH-8106R	R1/8 × φ6	3,300	10
BH-8107R	φ7	3,300	10
BH-8208R	R1/4 × φ8	3,300	10
BH-8209R	φ9	3,300	10
BH-8310R	R3/8 × φ10.5	3,500	10



## ナイロンチューブ接続型

### BC型

型番シール 標準品=紺字 RoHS指令相当品=緑字

外ネジ×ワンタッチチューブ



#### RoHS指令相当品

品番	寸法(外ネジ×チューブ径)	価格	入数
BC-7106R	R1/8×φ6	3,450	10
BC-7208R	R1/4×φ8	3,500	10
BC-7310R	R3/8×φ10	3,800	10

#### RoHS指令相当品

品番	寸法(外ネジ×チューブ径)	価格	入数
BC-8106R	R1/8×φ6	3,700	10
BC-8208R	R1/4×φ8	3,800	10
BC-8310R	R3/8×φ10	4,200	10

## 銅管接続型(リング玉式)

### BR型

外ネジ×銅管用リング式



品番	寸法(外ネジ×パイプ径)	価格	入数
BR-7106	R1/8×φ6	3,000	10
BR-7208	R1/4×φ8	3,000	10
BR-7310	R3/8×φ10	3,100	10

品番	寸法(外ネジ×パイプ径)	価格	入数
BR-8106	R1/8×φ6	3,100	10
BR-8208	R1/4×φ8	3,100	10
BR-8310	R3/8×φ10	3,200	10

## RVの特徴

- バルブ本体と、取付部が独立して回転します。

セット角度と、取付口が自由に設定できます。  
狭い場所でも簡単に接続できます。

- このような時、御検討ください!

ハンドルの位置を真上にしたいが、PTネジの為もうすこしの所でねじ込めない、又、戻す事もできない。

ヘッダー管等への取り付けでできるだけ  
取り付けピッチを最小にして  
小型軽量化を計りたい。

※ハンドルを変えることで、  
最小ピッチを変更することができます。(P.5参考)

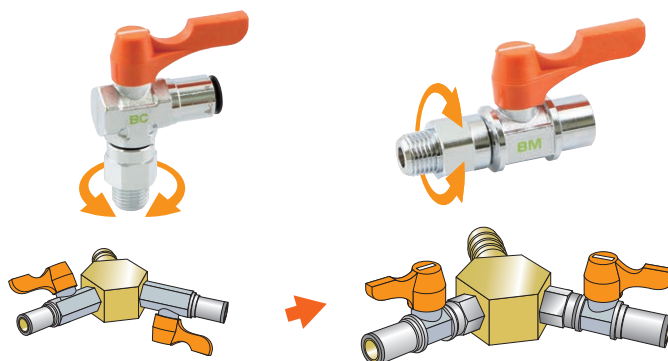
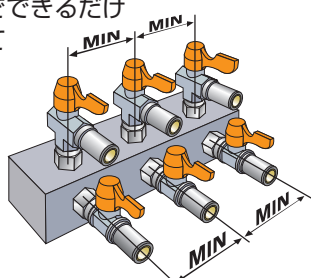

バルブ取り付け時も壁があって  
直接取り付けられず、なお、配管を  
随時振り換えなければならない。

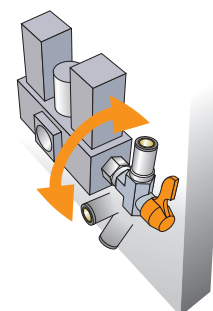

注)加圧時にRV回転部を動かす事はお控えください

## BM型

外ネジ×内ネジ



品番	寸法	ボール内径	価格	入数
BM-0033	R3/8 (外) × G3/8 (内)	10φ	4,000	10
BM-0044	R1/2 (外) × G1/2 (内)	10φ	4,300	10
BM-0066	R3/4 (外) × G3/4 (内)	13φ	5,200	10

## BW型

内ネジ×内ネジ



品番	寸法	ボール内径	価格	入数
BW-0033	Rc3/8 (内) × G3/8 (内)	10φ	4,000	10
BW-0044	Rc1/2 (内) × G1/2 (内)	10φ	4,300	10
BW-0066	Rc3/4 (内) × G3/4 (内)	13φ	5,200	10

## BS型

外ネジ×外ネジ



品番	寸法	ボール内径	価格	入数
BS-0033	R3/8 (外) × G3/8 (外)	10φ	3,900	10
BS-0044	R1/2 (外) × G1/2 (外)	10φ	3,900	10
BS-0066	R3/4 (外) × G3/4 (外)	13φ	4,500	10

## BH型

外ネジ×ホース口



品番	寸法(外ネジ×竹の子径)	ボール内径	価格	入数
BH-0440	R1/2 × φ12.7	10φ	4,300	10
BH-0414	φ14	10φ	4,300	10
BH-0416	φ16	10φ	4,300	10
BH-0620	R3/4 × φ20.5	13φ	5,000	10

## BY型

外ネジ×ホース口  
(ナットタイプ)



品番	寸法(外ネジ×竹の子径)	ボール内径	価格	入数
BY-0414	R1/2 × φ14	10φ	4,700	10
BY-0620	R3/4 × φ20.5	13φ	5,600	5

## BL型

外ネジ×ドレン口



品番	寸法	ボール内径	価格	入数
BL-0400	R1/2	10φ	4,800	10
BL-0600	R3/4	13φ	5,500	10

## UW型

内ネジ×内ネジ



### RoHS指令相当品

品番	寸法	価格	入数
UW-1011	Rc1/8 (内) × Rc1/8 (内)	4,800	10
UW-1022	Rc1/4 (内) × Rc1/4 (内)	4,800	10
UW-1033	Rc3/8 (内) × Rc3/8 (内)	6,000	5

## UM型

外ネジ×内ネジ



### RoHS指令相当品

品番	寸法	価格	入数
UM-1011	R1/8 (外) × Rc1/8 (内)	4,800	10
UM-1022	R1/4 (外) × Rc1/4 (内)	4,800	10
UM-1033	R3/8 (外) × Rc3/8 (内)	6,000	5

## US型

外ネジ×外ネジ



### RoHS指令相当品

品番	寸法	価格	入数
US-1011	R1/8 (外) × R1/8 (外)	4,800	10
US-1022	R1/4 (外) × R1/4 (外)	4,800	10
US-1033	R3/8 (外) × R3/8 (外)	6,000	5

## UH型

外ネジ×ホース口



### RoHS指令相当品

品番	寸法(外ネジ×竹の子外径)	価格	入数
UH-1106	R1/8 × φ6	5,200	10
UH-1107	φ7	5,200	10
UH-1108	φ8	5,500	10
UH-1110	φ10.5	5,500	10
UH-1207	R1/4 × φ7	5,200	10
UH-1208	φ8	5,500	10
UH-1209	φ9	5,500	10
UH-1210	φ10.5	5,500	10
UH-1309	R3/8 × φ9	6,500	5
UH-1310	φ10.5	6,500	5

## UL型

外ネジ×ドレン口



### RoHS指令相当品

品番	寸法	価格	入数
UL-1100	R1/8	6,500	10
UL-1200	R1/4	6,500	10
UL-1300	R3/8	7,500	5

# エーボール・エーボールRV ハンドル種類と切換パターン

## 選べるハンドル

●ショートハンドル



●マウス型ハンドル



ショートハンドル、カラーハンドルも用意しています。  
使用するスペース、環境や流体の種分けなどにあわせてお選びください。  
標準はオレンジ色です。

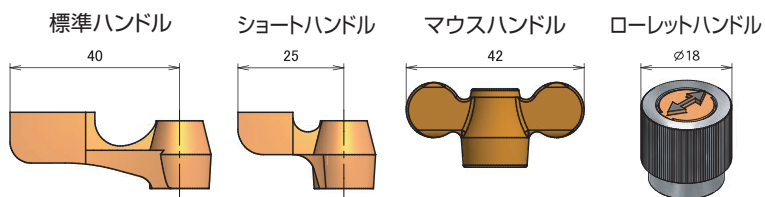

		オレンジ	ブルー	イエロー	グリーン	ブラック	グレー	ホワイト	クリア
標準ハンドル	PBT	○	○	○	○		○	○	
	PC					○			
	ADC	○	○			○			
ショートハンドル	PBT	○	○			○			
	ZDC								○
マウスハンドル	PBT	○					○		
ローレットハンドル	黄銅								○(メッキ)

## ハンドル位置自由自在

使用する箇所により、ハンドルの操作位置を自由に変更することができます。

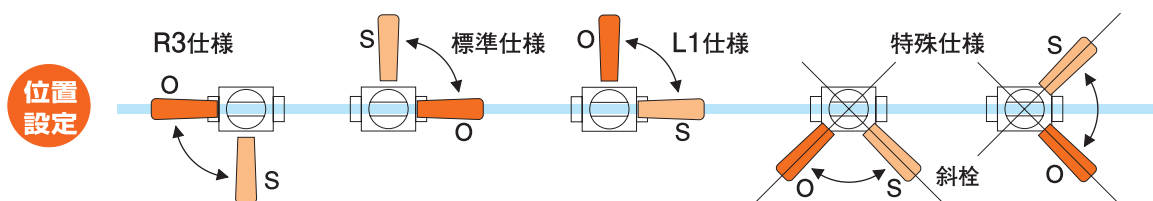

開閉パターン記号	切換パターン	開閉パターン記号	切換パターン
L1		R1	
L2		R2	
L3		R3	
L4		R4	

※開閉のハンドル位置は、上図以外にも、斜栓・180°・360°の設定も可能ですのでご相談ください。



## 標準ハンドル (PBT・PC)

BA-LOR	オレンジ
BA-LBL	ブルー
BA-LG	グリーン
BA-LY	イエロー
BA-LBK	ブラック
BA-LWH	ホワイト
BA-LGL	グレー

## 標準ハンドル (ADC)

BA-ADCOR	オレンジ
BA-ADCBL	ブルー
BA-ADCBK	ブラック

## ショートハンドル (PBT)

BA-SLOR	オレンジ
BA-SLBL	ブルー
BA-SLBK	ブラック

## ショートハンドル (ZDC)

BA-ZDC	グレー (生地)
--------	----------

## マウスハンドル (PBT)

BA-BAOR	オレンジ
BA-BAWH	ホワイト

## ローレットハンドル (ワッシャー付き)

BA-BO	黄銅 (メッキ)
-------	----------

## 白線・赤線キャップ (PBT・PC)

BA-CAOR	オレンジ
BA-CABL	ブルー
BA-CAG	グリーン
BA-CAY	イエロー (赤線)
BA-CABK	ブラック
BA-CAWH	ホワイト (赤線)

## 矢印キャップ (PBT)

BA-YCAGL	グレー
----------	-----

## ポリキャップ (PE)

BA-PEOR	オレンジ
---------	------

## その他

BA-BOW	ローレットハンドル用ワッシャー
BA-BIS	ビス・ワッシャー

# ciccolo



ストレート型



アングル型

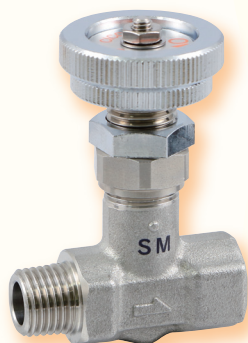

チッコロ-α

## チッコロ ..... 17~23

ねじ込み型 (ストレート・アングル型) ..... 17

・CW型 ・CM型 ・CS型

〔パネル取付・ロック付・開度指示〕

ホース接続型 (ストレート・アングル型) ..... 20

・CH型 ・CY型

銅管接続型 (ストレート・アングル型) ..... 21

・CR型 ・CF型

チッコロ-α (SUS304) ..... 22

・SW型 ・SM型 ・SS型

〔パネル取付・ロック付・開度指示〕

## コンパクトサイズのすぐれもの。

使い易く、経済的でその上流量微調整が出来る  
最も小型のニードルバルブです。

### 特長

#### 接続の省力化

ニードルバルブと継手の一体化により、あらゆる用途に即応できる様、バリエーションも豊富に取揃えています。

#### 永い耐久性と、使い易さ

ボディの外部とニードルにクロームメッキを施し、気密の向上と、要部の損傷を防止し、操作がスムーズです。

#### 優れた機能美 (DESIGN PAT.)

特有のカラー感覚とデザインは機器の機能と美観を高めます。

### 用途

1. コンプレッサー等の空圧機器
2. 小型ポンプ及び附属機器
3. 船舶用・農業用機器
4. 銅管配管用油圧機器
5. 計装用機器
6. 工作機械及び機器
7. その他の産業機械・器具に

### 試験 圧力

水圧試験 1.5MPa  
エアertest 0.6MPa

### 使用 条件

圧力 0.98MPa以下  
流体 水・油・空気  
温度 -10℃～+80℃(凍結なき事)

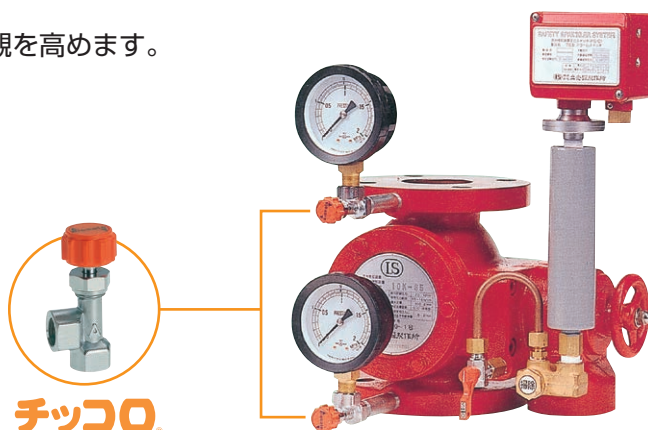

**チッコロ**

各種検知装置に  
使用されています。

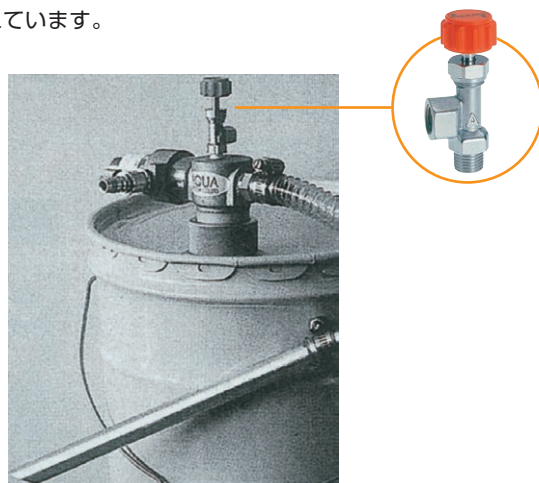

### CW型

内ネジ×内ネジ

型番シール RoHS指令相当品=緑字



(パネル取付+ロック付)



(ロック付+開度指示)



(パネル取付+ロック付+開度指示)



#### RoHS 指令相当品

品番	寸法	価格	入数
CW-1011R	Rc1/8 (内) × Rc1/8 (内)	1,800	20
CW-1022R	Rc1/4 (内) × Rc1/4 (内)	2,100	20
CW-1033R	Rc3/8 (内) × Rc3/8 (内)	2,400	20

#### RoHS 指令相当品

品番	寸法	価格	入数
CW-3011R	Rc1/8 (内) × Rc1/8 (内)	1,900	20
CW-3022R	Rc1/4 (内) × Rc1/4 (内)	2,400	20
CW-3033R	Rc3/8 (内) × Rc3/8 (内)	2,700	15

#### RoHS 指令相当品

品番	寸法	価格	入数
CW-6011R	Rc1/8 (内) × Rc1/8 (内)	4,600	
CW-6022R	Rc1/4 (内) × Rc1/4 (内)	4,600	
CW-6033R	Rc3/8 (内) × Rc3/8 (内)	4,800	

受注生産品

#### RoHS 指令相当品

品番	寸法	価格	入数
CW-7011R	Rc1/8 (内) × Rc1/8 (内)	6,500	
CW-7022R	Rc1/4 (内) × Rc1/4 (内)	6,500	
CW-7033R	Rc3/8 (内) × Rc3/8 (内)	7,000	

受注生産品

#### RoHS 指令相当品

品番	寸法	価格	入数
CW-8011R	Rc1/8 (内) × Rc1/8 (内)	8,500	
CW-8022R	Rc1/4 (内) × Rc1/4 (内)	8,500	
CW-8033R	Rc3/8 (内) × Rc3/8 (内)	9,000	

受注生産品

### CM型

外ネジ×内ネジ

型番シール RoHS指令相当品=緑字



(パネル取付+ロック付)



#### RoHS 指令相当品

品番	寸法	価格	入数
CM-1011R	R1/8 (外) × Rc1/8 (内)	1,800	20
CM-1022R	R1/4 (外) × Rc1/4 (内)	2,100	20
CM-1033R	R3/8 (外) × Rc3/8 (内)	2,400	20

#### RoHS 指令相当品

品番	寸法	価格	入数
CM-3011R	R1/8 (外) × Rc1/8 (内)	1,900	20
CM-3022R	R1/4 (外) × Rc1/4 (内)	2,400	20
CM-3033R	R3/8 (外) × Rc3/8 (内)	2,700	15

#### RoHS 指令相当品

品番	寸法	価格	入数
CM-6011R	R1/8 (外) × Rc1/8 (内)	4,600	
CM-6022R	R1/4 (外) × Rc1/4 (内)	4,600	
CM-6033R	R3/8 (外) × Rc3/8 (内)	4,800	

受注生産品

### CM型

(ロック付+開度指示)



(パネル取付+ロック付+開度指示)



#### RoHS指令相当品

品番	寸法	価格	入数
CM-7011R	R1/8 (外) × Rc1/8 (内)	6,500	
CM-7022R	R1/4 (外) × Rc1/4 (内)	6,500	
CM-7033R	R3/8 (外) × Rc3/8 (内)	7,000	

受注生産品

#### RoHS指令相当品

品番	寸法	価格	入数
CM-8011R	R1/8 (外) × Rc1/8 (内)	8,500	
CM-8022R	R1/4 (外) × Rc1/4 (内)	8,500	
CM-8033R	R3/8 (外) × Rc3/8 (内)	9,000	

受注生産品

### CS型

外ネジ×外ネジ

型番シール RoHS指令相当品=緑字



(パネル取付+ロック付)



(ロック付+開度指示)



(パネル取付+ロック付+開度指示)



#### RoHS指令相当品

品番	寸法	価格	入数
CS-1011R	R1/8 (外) × R1/8 (外)	2,100	20
CS-1022R	R1/4 (外) × R1/4 (外)	2,100	20
CS-1033R	R3/8 (外) × R3/8 (外)	2,400	20

#### RoHS指令相当品

品番	寸法	価格	入数
CS-3011R	R1/8 (外) × R1/8 (外)	2,100	20
CS-3022R	R1/4 (外) × R1/4 (外)	2,100	20
CS-3033R	R3/8 (外) × R3/8 (外)	2,400	15

#### RoHS指令相当品

品番	寸法	価格	入数
CS-6011R	R1/8 (外) × R1/8 (外)	4,600	
CS-6022R	R1/4 (外) × R1/4 (外)	4,600	
CS-6033R	R3/8 (外) × R3/8 (外)	4,800	

受注生産品

#### RoHS指令相当品

品番	寸法	価格	入数
CS-7011R	R1/8 (外) × R1/8 (外)	6,500	
CS-7022R	R1/4 (外) × R1/4 (外)	6,500	
CS-7033R	R3/8 (外) × R3/8 (外)	7,000	

受注生産品

#### RoHS指令相当品

品番	寸法	価格	入数
CS-8011R	R1/8 (外) × R1/8 (外)	8,500	
CS-8022R	R1/4 (外) × R1/4 (外)	8,500	
CS-8033R	R3/8 (外) × R3/8 (外)	9,000	

受注生産品



材質：黄銅（Crメッキ付）  
使用圧力：0.98MPa以下 使用温度：-10~80度

# ホース接続型

## CH型

型番シール RoHS指令相当品=緑字

外ネジ×ホース口



### RoHS 指令相当品

品番	寸法(外ネジ×竹の子外径)	価格	入数
CH-1106R	R1/8×φ6	2,300	20
CH-1107R	φ7	2,300	20
CH-1208R	R1/4×φ8	2,400	20
CH-1209R	φ9	2,400	20
CH-1309R	R3/8×φ9	2,600	20
CH-1310R	φ10.5	2,600	20

### RoHS 指令相当品

品番	寸法(外ネジ×竹の子外径)	価格	入数
CH-3106R	R1/8×φ6	2,300	20
CH-3107R	φ7	2,300	20
CH-3208R	R1/4×φ8	2,400	15
CH-3209R	φ9	2,400	15
CH-3309R	R3/8×φ9	2,600	15
CH-3310R	φ10.5	2,600	15

## CY型

外ネジ×ホース口(ナットタイプ)



ホース口(ナットタイプ)×ホース口(ナットタイプ)



外ネジ×ホース口(ナットタイプ)



### RoHS 指令相当品

品番	寸法(外ネジ×竹の子外径)	価格	入数
CY-1208R	R1/4×φ8	2,800	15
CY-1209R	φ9	2,800	15
CY-1310R	R3/8×φ10.5	3,200	15

### RoHS 指令相当品

品番	寸法(竹の子外径)	価格	入数
CY-2208R	φ8×φ8	3,300	10
CY-2209R	φ9×φ9	3,300	10
CY-2310R	φ10.5×φ10.5	3,800	10

### RoHS 指令相当品

品番	寸法(外ネジ×竹の子外径)	価格	入数
CY-3208R	R1/4×φ8	2,800	15
CY-3209R	φ9	2,800	15
CY-3310R	R3/8×φ10.5	3,200	15

## ハンドル種類

● 選べるハンドル 標準は丸型ですが、金属製のおむすび型も選べます。

丸型(PBT)



オレンジ



ブルー



ブラック

おむすび型(ADC)



オレンジ



クリア

### 銅管接続型

#### CR型

外ネジ×リング式



品番	寸法(外ネジ×パイプ径)	価格	入数
CR-1106	R1/8×φ6	2,400	20
CR-1206	R1/4×φ6	2,400	20
CR-1202	φ6.35	2,400	20
CR-1208	φ8	2,400	20
CR-1308	R3/8×φ8	2,500	10
CR-1303	φ9.53	2,800	10
CR-1310	φ10	2,800	10

リング式×リング式



品番	寸法(パイプ径)	価格	入数
CR-2206	φ6×φ6	2,600	15
CR-2208	φ8×φ8	2,600	15
CR-2310	φ10×φ10	3,300	10

外ネジ×リング式



品番	寸法(外ネジ×パイプ径)	価格	入数
CR-3106	R1/8×φ6	2,400	20
CR-3206	R1/4×φ6	2,400	20
CR-3202	φ6.35	2,400	20
CR-3208	φ8	2,400	20
CR-3308	R3/8×φ8	2,500	10
CR-3303	φ9.53	2,800	10
CR-3310	φ10	2,800	10

#### CF型

外ネジ×フレア式



品番	寸法(外ネジ×パイプ径)	価格	入数
CF-1106	R1/8×φ6	2,400	15
CF-1206	R1/4×φ6	2,400	15
CF-1202	φ6.35	2,400	15
CF-1208	φ8	2,400	15
CF-1308	R3/8×φ8	2,600	10
CF-1303	φ9.53	2,800	10
CF-1310	φ10	2,800	10

フレア式×フレア式



品番	寸法(パイプ径)	価格	入数
CF-2206	φ6×φ6	2,600	15
CF-2208	φ8×φ8	2,600	15
CF-2310	φ10×φ10	3,300	10

外ネジ×フレア式



品番	寸法(外ネジ×パイプ径)	価格	入数
CF-3106	R1/8×φ6	2,400	20
CF-3206	R1/4×φ6	2,400	20
CF-3202	φ6.35	2,400	20
CF-3208	φ8	2,400	20
CF-3308	R3/8×φ8	2,600	10
CF-3303	φ9.53	2,600	10
CF-3310	φ10	2,800	10

## SW型

内ネジ×内ネジ  
 (パネル取付+ロック付)



### RoHS 指令相当品

品番	寸法	価格	入数
SW-1011	Rc1/8 (内) × Rc1/8 (内)	8,300	10
SW-1022	Rc1/4 (内) × Rc1/4 (内)	8,500	10
SW-1033	Rc3/8 (内) × Rc3/8 (内)	9,100	10

(ロック付+開度指示)



### RoHS 指令相当品

品番	寸法	価格	入数
SW-7011	Rc1/8 (内) × Rc1/8 (内)	10,500	
SW-7022	Rc1/4 (内) × Rc1/4 (内)	10,700	
SW-7033	Rc3/8 (内) × Rc3/8 (内)	11,000	

受注生産品

(パネル取付+ロック付+開度指示)



### RoHS 指令相当品

品番	寸法	価格	入数
SW-8011	Rc1/8 (内) × Rc1/8 (内)	12,400	
SW-8022	Rc1/4 (内) × Rc1/4 (内)	12,700	
SW-8033	Rc3/8 (内) × Rc3/8 (内)	13,300	

受注生産品

## SM型

外ネジ×内ネジ  
 (パネル取付+ロック付)



### RoHS 指令相当品

品番	寸法	価格	入数
SM-1011	R1/8 (外) × Rc1/8 (内)	8,300	10
SM-1022	R1/4 (外) × Rc1/4 (内)	8,500	10
SM-1033	R3/8 (外) × Rc3/8 (内)	9,100	10

(ロック付+開度指示)



### RoHS 指令相当品

品番	寸法	価格	入数
SM-7011	R1/8 (外) × Rc1/8 (内)	10,500	
SM-7022	R1/4 (外) × Rc1/4 (内)	10,700	
SM-7033	R3/8 (外) × Rc3/8 (内)	11,000	

受注生産品

(パネル取付+ロック付+開度指示)



### RoHS 指令相当品

品番	寸法	価格	入数
SM-8011	R1/8 (外) × Rc1/8 (内)	12,400	
SM-8022	R1/4 (外) × Rc1/4 (内)	12,700	
SM-8033	R3/8 (外) × Rc3/8 (内)	13,300	

受注生産品

## SS型

外ネジ×外ネジ  
(パネル取付+ロック付)



### RoHS指令相当品

品番	寸法	価格	入数
SS-1011	R1/8 (外) × R1/8 (外)	8,300	10
SS-1022	R1/4 (外) × R1/4 (外)	8,500	10
SS-1033	R3/8 (外) × R3/8 (外)	9,100	10

(ロック付+開度指示)



### RoHS指令相当品

品番	寸法	価格	入数
SS-7011	R1/8 (外) × R1/8 (外)	10,500	
SS-7022	R1/4 (外) × R1/4 (外)	10,700	
SS-7033	R3/8 (外) × R3/8 (外)	11,000	

受注生産品

(パネル取付+ロック付+開度指示)



### RoHS指令相当品

品番	寸法	価格	入数
SS-8011	R1/8 (外) × R1/8 (外)	12,400	
SS-8022	R1/4 (外) × R1/4 (外)	12,700	
SS-8033	R3/8 (外) × R3/8 (外)	13,300	

受注生産品

## パネル取付けの説明

### ● パネル取付が○孔の場合

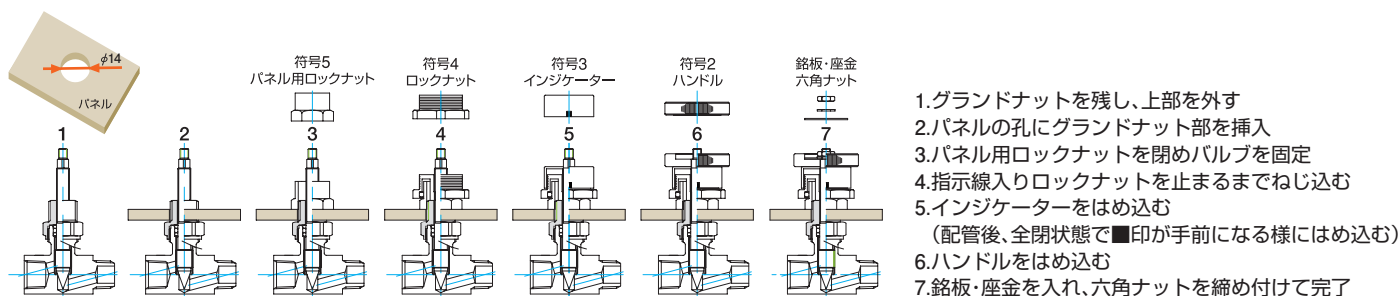

### ● パネル取付がU字型はめこみの場合

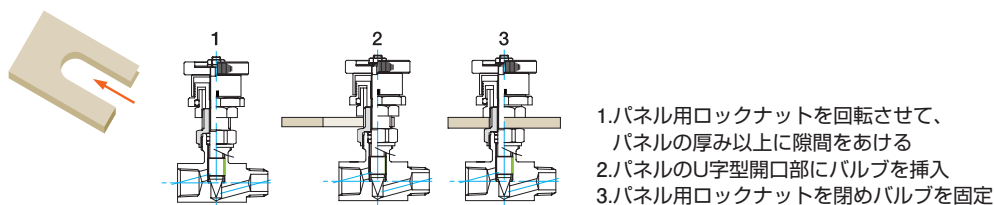

### ● 手軽な開度指示装置





**エーチェック ..... 25~26**

**インライン逆止弁 ..... 26**

- ・AT型 ニップルタイプ
- ・AS型 ソケットタイプ

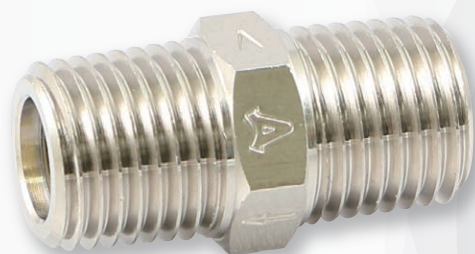

ニップルタイプ

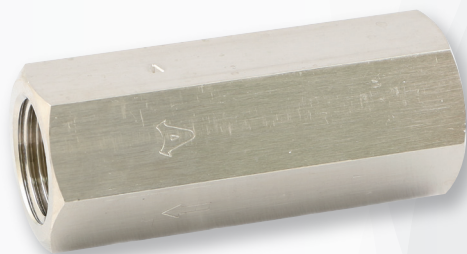

ソケットタイプ



## インライン・チェックバルブ (逆止弁) が新たにラインナップ

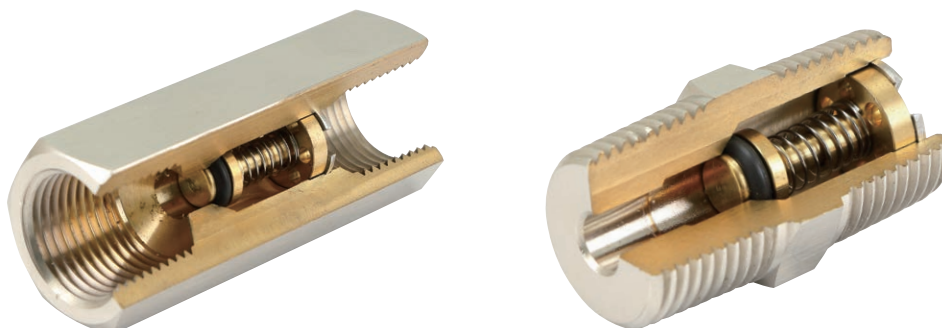

### 特 長

- チェックバルブ本体が両ネジタイプなので、配管の省スペース化が図れます。
- シンプルなポペット構造なので逆止圧に対して漏れが有りません。
- 用途に応じてシール O リングの変更は、弊社へお問い合わせ下さい。
- RoHS 指令相当品。

### 仕 様

	C3604タイプ	SUSタイプ
チェックバルブ本体	C3604BD (cd75PPM 以下) ニッケルメッキ付き	SUS316
バルブ本体	C3604BD (cd75PPM 以下)	SUS316
シール O リング	フッ素ゴム	フッ素ゴム
バルブホルダー	C3604BD (cd75PPM 以下)	SUS316
スプリング	SUS316	SUS316
C 型止め輪	SUS304	SUS304
サイズ	1/8・1/4・3/8・1/2	
最高使用圧力	2.0MPa	
クラッキング圧	0.007MPa	
使用流体	エアー・水	
温度条件	0~100℃	

# インライン逆止弁

## AT型

ニップルタイプ



### RoHS 指令相当品

C3604+Niメッキ

品番	寸法	価格	入数
AT-1011R	R 1/8	1,750	100
AT-1022R	R 1/4	2,000	60
AT-1033R	R 3/8	2,850	30
AT-1044R	R 1/2	5,200	20

### RoHS 指令相当品

SUS

品番	寸法	価格	入数
AT-8011	R 1/8	5,500	100
AT-8022	R 1/4	6,000	60
AT-8033	R 3/8	8,200	30
AT-8044	R 1/2	9,900	20

## AS型

ソケットタイプ



### RoHS 指令相当品

C3604+Niメッキ

品番	寸法	価格	入数
AS-1011R	Rc 1/8	2,450	50
AS-1022R	Rc 1/4	2,750	30
AS-1033R	Rc 3/8	3,500	20
AS-1044R	Rc 1/2	5,300	8

### RoHS 指令相当品

SUS

品番	寸法	価格	入数
AS-8011	Rc 1/8	6,100	50
AS-8022	Rc 1/4	6,500	30
AS-8033	Rc 3/8	8,800	20
AS-8044	Rc 1/2	10,500	8

### 使用上の注意事項

1. チェックバルブは、流体を一方方向に流し、逆流を防ぐ弁装置です。  
安全装置としては使用しないで下さい。
2. チェックバルブは漏れを許容しておりますので、漏れ量ゼロを必要とする使い方はしないで下さい。
3. 使用条件によっては、異音が発生する事があります（製品不良ではありません）。
4. 長時間放置後に使用する場合、初期クラッキング圧力が高くなる場合があります。  
使用前に動作確認を行って下さい。

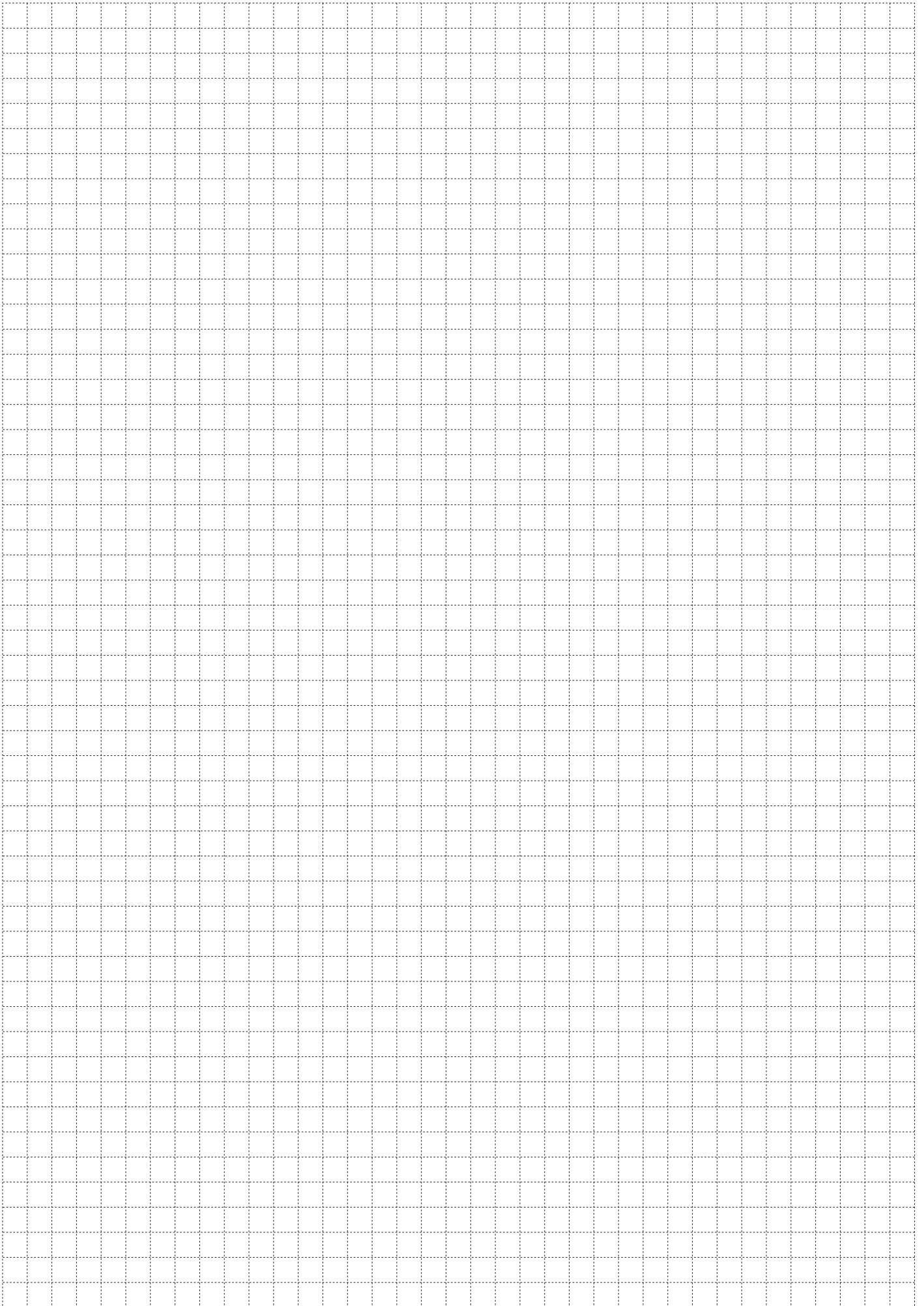

# Wecock・Meterball

ウィーコック ..... 29

レバーハンドル ..... 29

・VW型

メーターボール ..... 29

レバーハンドル・蝶ハンドル ..... 29

・VG型

レバーハンドル ..... 29

・CSG型



ウィーコック

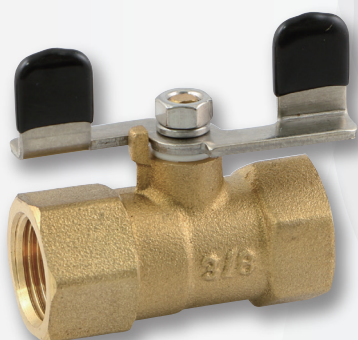

メーターボール (黄銅)

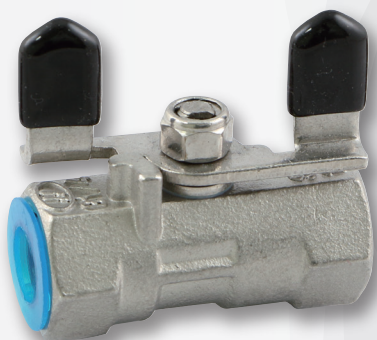

メーターボール (ステンレス)

### VW型

ステンレス製

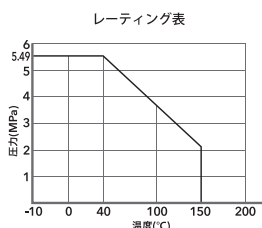

材質:SCS13

品番	寸法	価格	入数
VW-7008	Rc1/4	3,000	22
VW-7010	Rc3/8	3,100	12
VW-7015	Rc1/2	3,800	10
VW-7020	Rc3/4	5,200	10
VW-7025	Rc1	6,700	6
VW-7032	Rc1-1/4	9,800	4
VW-7040	Rc1-1/2	12,000	6
VW-7050	Rc2	16,500	4

# Meterball

### VG型

黄銅製



レバーハンドル

材質:C3771相当

品番	寸法	価格	入数
VG-1022	G1/4×Rc1/4	1,400	30
VG-1033	G3/8×Rc3/8	1,500	25



蝶ハンドル

材質:C3771相当

品番	寸法	価格	入数
VG-1122	G1/4×Rc1/4	1,400	30
VG-1133	G3/8×Rc3/8	1,500	25

ステンレス製



レバーハンドル

材質:SCS13

品番	寸法	価格	入数
VG-7022	G1/4×Rc1/4	3,300	30
VG-7033	G3/8×Rc3/8	3,800	25

PTFEパッキン付



蝶ハンドル

材質:SCS13

品番	寸法	価格	入数
VG-7122	G1/4×Rc1/4	3,300	30
VG-7133	G3/8×Rc3/8	3,800	25

PTFEパッキン付

### CSG型

ステンレス製



材質:SCS14A

品番	寸法	価格	入数
CSG-8	G1/4×Rc1/4	4,400	
CSG-10	G3/8×Rc3/8	4,600	



# Fittings

## ホース継手 ..... 31~37

### 黄銅製

- ・ホースニップル・デカニップル ..... 32
- ・アングル型ホースニップル ..... 33
- ・内ネジ・ホースニップル ..... 33
- ・ホース接手 ..... 33
- ・水口ホースニップル ..... 33
- ・三方接手 ..... 33
- ・ホースジョイント ..... 34
- ・両口ホースジョイント ..... 34
- ・Y型ホースジョイント ..... 34
- ・L型ホースジョイント ..... 35
- ・ホースジョイント用袋ナット・タケノコ .... 35

### ステンレス製

- ・エースニップル・メガニップル ..... 36
- ・エースジョイント ..... 36
- ・三方接手 ..... 36
- ・内ネジ・エースニップル ..... 37
- ・ホース接手 ..... 37

## ホースクリップ ..... 38

- オービットウォームドライブ (鉄・ステンレス) .. 38



エースニップル (SUS304)



エースニップル (SUS316)

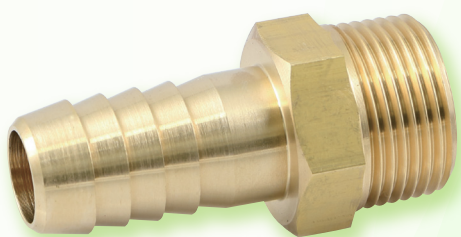

ホースニップル

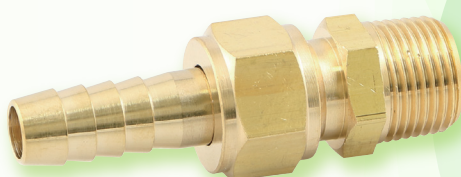

ホースジョイント

# Fittings ホース継手

弊社では、ホース継手として、大きくホースニップルとホースジョイントに分かれます。

## ホースニップル

- ホース継手として、一番多く使用されています。

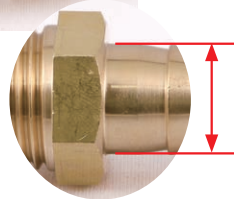
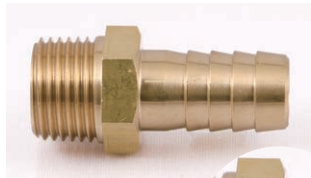

竹の子外径は、  
根元で測定。

組立図



### 組付作業要領

1. ホースにホースクリップ (ORBIT) を取り付けておく。
2. ホースをできる限り根元まで差し込み、ホースクリップを締め付ける。

## ホースジョイント

- 本体、竹の子、ナットの三部品で構成されています。
- 取り外しができるので、ラインの交換や、ホースの絡み防止ができます。

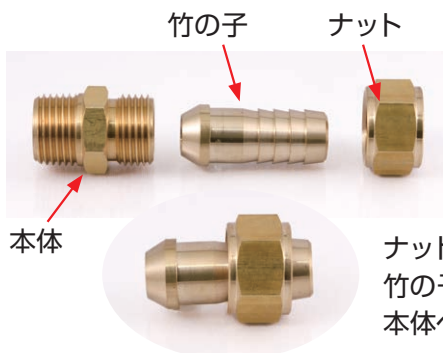

ナットに  
竹の子を通して  
本体へ接続

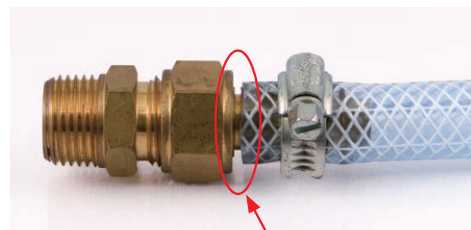

ナットを回すために、少し間隔をとる。

### 組付作業要領

1. ホースにホースクリップ (ORBIT) を取り付けておく。
2. ホースを根元より少し手前まで差し込み、ホースクリップを締め付ける。

### 注意点

- 竹の子径の選定は、基本的にホース内径から0.5~1.0mm大きいものをご選定ください。
- ホースジョイント用本体のシートにキズをつけると、漏れを生じるおそれがあります。
- ホースクリップは、ホース外径から、ご選定ください。

## ホースニップル・デカニップル

C3604/C3771



RoHS指令相当品※



品番	寸法(外ネジ×竹の子外径)	価格	入数	品番	価格
HN-1105	R1/8×φ5	160	250	HN-1105R	200
HN-1106	φ6	160	250	HN-1106R	200
HN-1165	φ6.5	160	250		
HN-1107	φ7	160	250	HN-1107R	200
HN-1108	φ8	160	250	HN-1108R	200
HN-1109	φ9	160	250		
HN-1110	φ10.5	180	200	HN-1110R	240
HN-1112	φ12	220	200		
HN-1206	R1/4×φ6	240	150		
HN-1265	φ6.5	240	150		
HN-1207	φ7	230	150	HN-1207R	270
HN-1208	φ8	230	150	HN-1208R	270
HN-1209	φ9	230	150	HN-1209R	270
HN-1295	φ9.5	240	150	HN-1295R	280
HN-1210	φ10.5	240	150	HN-1210R	280
HN-1212	φ12	240	125	HN-1212R	280
HN-1240	φ12.7	260	125	HN-1240R	300
HN-1213	φ13	260	125		
HN-1214	φ14	300	100	HN-1214R	350
HN-1216	φ16	400	75		
HN-1306	R3/8×φ6	370	100		
HN-1307	φ7	370	100	HN-1307R	420
HN-1308	φ8	370	100	HN-1308R	420
HN-1309	φ9	370	100		
HN-1395	φ9.5	370	100		
HN-1310	φ10.5	340	100	HN-1310R	380
HN-1312	φ12	370	75		
HN-1340	φ12.7	370	75	HN-1340R	410
HN-1313	φ13.5	370	75		
HN-1314	φ14	380	75	HN-1314R	420
HN-1316	φ16	400	75	HN-1316R	450
HN-1406	R1/2×φ6	500	70		
HN-1407	φ7	500	70	HN-1407R	580
HN-1408	φ8	500	70		
HN-1409	φ9	500	50	HN-1409R	580
HN-1410	φ10.5	480	50	HN-1410R	580
HN-1412	φ12	480	50	HN-1412R	580
HN-1440	φ12.7	480	50	HN-1440R	580
HN-1413	φ13.5	480	50	HN-1413R	580
HN-1414	φ14	460	50	HN-1414R	550
HN-1416	φ16	460	50	HN-1416R	550
HN-1419	φ19	540	35	HN-1419R	650
HN-1420	φ20.5	540	35	HN-1420R	650
HN-1421	φ21	540	35	HN-1421R	650
HN-1614	R3/4×φ14	1,100	30		
HN-1616	φ16	1,000	30	HN-1616R	1,350
HN-1619	φ19	1,000	25	HN-1619R	1,350
HN-1620	φ20.5	900	25	HN-1620R	1,100
HN-1621	φ21	900	25	HN-1621R	1,100
HN-1626	φ26	1,100	20	HN-1626R	1,500
HN-1627	φ27	1,100	20	HN-1627R	1,500
HN-1814	R1×φ14	2,300	15		
※HN-1820	φ20.5	2,200	15		
※HN-1827	φ27	1,750	15	※HN-1827R	2,100
HN-1834	φ34	2,800	12	HN-1834R	3,600
※HN-1034	R1-1/4×φ34	3,450	12	※HN-1034R	4,200
※HN-1040	R1-1/2×φ40	4,600	10	※HN-1040R	5,200
※HN-1052	R2×φ52	9,000	6	※HN-1052R	9,600

※RoHS指令相当品について  
掲載していないサイズについて  
も用意することは可能です。  
ご相談下さい。



品番の前の※は材質C3771です。

## アングル型ホースニップル

C3771



RoHS 指令相当品

品番	寸法	価格	入数
HA-1207R	R1/4×φ7	1,530	80
HA-1208R	φ8	1,530	80
HA-1209R	φ9	1,530	80
HA-1210R	φ10.5	1,600	80
HA-1309R	R3/8×φ9	1,900	60
HA-1310R	φ10.5	1,900	60
HA-1340R	φ12.7	2,000	60
HA-1314R	φ14	2,000	60
HA-1410R	R1/2×φ10.5	3,200	25
HA-1440R	φ12.7	3,200	25
HA-1414R	φ14	3,100	25
HA-1416R	φ16	3,100	25
HA-1419R	φ19	3,200	25

## ホース接手

C3604



品番	寸法(竹の子外径)	価格	入数
HH-2006	φ6	290	300
HH-2007	φ7	290	300
HH-2008	φ8	300	200
HH-2009	φ9	320	200
HH-2010	φ10.5	390	120
HH-2012	φ12	480	100
HH-2040	φ12.7	530	100
HH-2014	φ14	560	70
HH-2016	φ16	710	50
HH-2019	φ19	1,400	30
HH-2020	φ20.5	1,500	30

## 内ネジ・ホースニップル

C3604



RoHS 指令相当品

品番	寸法	価格	入数
HF-1207R	Rc1/4×φ7	760	
HF-1208R	φ8	760	
HF-1209R	φ9	760	
HF-1210R	φ10.5	760	

品番	寸法(内ネジ×竹の子外径)	価格	入数
HF-1207	Rc1/4×φ7	600	100
HF-1208	φ8	600	100
HF-1209	φ9	600	100
HF-1295	φ9.5	620	100
HF-1210	φ10.5	620	100
HF-1308	Rc3/8×φ8	800	70
HF-1309	φ9	800	70
HF-1395	φ9.5	800	70
HF-1310	φ10.5	730	60
HF-1312	φ12	800	60
HF-1340	φ12.7	800	60
HF-1314	φ14	800	60
HF-1316	φ16	800	50
HF-1408	Rc1/2×φ8	1,800	50
HF-1409	φ9	1,800	50
HF-1410	φ10.5	1,800	50
HF-1412	φ12	1,800	50
HF-1440	φ12.7	1,800	50
HF-1414	φ14	1,700	50
HF-1416	φ16	1,700	50

## 水口ホースニップル

C3604



品番	寸法(外ネジ×竹の子外径)	価格	入数
MH-1111	R1/8×φ11 (角型)	210	200
MH-1112	φ11 (丸型)	210	200
MH-1221	R1/4×φ11 (角型)	250	150
MH-1222	φ11 (丸型)	250	150

## 三方接手

C3771+メッキ



品番	寸法(竹の子外径)	価格	入数
HY-3007	φ7	660	80
HY-3008	φ8	720	70
HY-3009	φ9	720	60
HY-3010	φ10.5	900	40
HY-3014	φ14	1,450	30

# ホースジョイント

C3604



RoHS指令相当品



品番	寸法(外ネジ×竹の子径(ナットのネジ))	価格	入数
HS-1116	R1/8×φ6 (G1/8)	450	200
HS-1117	φ7	450	150
HS-1107	φ7 (G1/4)	480	100
HS-1108	φ8	540	100
HS-1109	φ9	540	100
HS-1206	R1/4×φ6 (G1/4)	470	75
HS-1207	φ7	470	75
HS-1208	φ8	510	75
HS-1209	φ9	510	75
HS-1210	φ10.5 (G3/8)	700	50
HS-1306	R3/8×φ6 (G1/4)	570	70
HS-1307	φ7	570	70
HS-1308	φ8	640	70
HS-1309	φ9	640	70
HS-1310	φ10.5 (G3/8)	680	50
HS-1340	φ12.7 (G1/2)	1,150	30
HS-1314	φ14	1,150	30
HS-1316	φ16	1,150	25
HS-1408	R1/2×φ8 (G1/4)	1,050	50
HS-1409	φ9	1,050	50
HS-1410	φ10.5 (G3/8)	1,050	40
HS-1440	φ12.7 (G1/2)	1,150	25
HS-1414	φ14	1,150	25
HS-1416	φ16	1,150	25
HS-1420	φ20.5 (G3/4)	2,100	15
HS-1640	R3/4×φ12.7 (G1/2)	2,400	20
HS-1614	φ14	2,400	20
HS-1616	φ16	2,400	20
HS-1620	φ20.5 (G3/4)	2,100	15
HS-1827	R1×φ27 (G1)	4,300	8
HS-1034	R1-1/4×φ34 (G1-1/4)	13,500	
HS-1040	R1-1/2×φ40 (G1-1/2)	18,000	
HS-1052	R2×φ52 (G2)	39,000	

品番	価格
HS-1117R	500
HS-1207R	520
HS-1208R	570
HS-1209R	570
HS-1210R	800
HS-1307R	680
HS-1310R	750
HS-1314R	1,300
HS-1316R	1,300
HS-1410R	1,200
HS-1414R	1,300
HS-1416R	1,300
HS-1420R	2,300
HS-1614R	2,800
HS-1620R	2,300
HS-1827R	4,800

# 両口ホースジョイント

C3604



RoHS指令相当品



品番	寸法(竹の子径(ナットのネジ))	価格	入数
HS-2207	φ7 (G1/4)	760	50
HS-2208	φ8	900	50
HS-2209	φ9	900	50
HS-2310	φ10.5 (G3/8)	1,100	30
HS-2440	φ12.7 (G1/2)	1,800	15
HS-2414	φ14	1,800	15
HS-2416	φ16	1,800	15
HS-2620	φ20.5 (G3/4)	3,200	8
HS-2827	φ27 (G1)	8,800	4

品番	価格
HS-2207R	860
HS-2208R	1,050
HS-2209R	1,050
HS-2310R	1,300
HS-2414R	2,100
HS-2416R	2,100
HS-2620R	3,500

# Y型ホースジョイント

C3604/C3771+メッキ



品番	寸法(竹の子径(ナットのネジ))	価格	入数
HY-3208	φ8 (G1/4)	1,900	20
HY-3209	φ9	1,900	20
HY-3310	φ10.5 (G3/8)	2,400	10



## L型ホースジョイント

C3604/C3771



RoHS指令相当品



品番	寸法(外ネジ×竹の子径(ナットのネジ))	価格	入数
HL-1116	R1/8×φ6 (G1/8)	820	150
HL-1117	φ7	820	150
HL-1206	R1/4×φ6 (G1/4)	1,100	75
HL-1207	φ7	1,100	75
HL-1208	φ8	1,180	70
HL-1209	φ9	1,180	70
HL-1210	φ10.5 (G3/8)	1,400	50
HL-1308	R3/8×φ8 (G1/4)	1,350	50
HL-1309	φ9	1,350	50
HL-1310	φ10.5 (G3/8)	1,400	50
HL-1340	φ12.7 (G1/2)	2,100	25
HL-1314	φ14	2,100	25
HL-1316	φ16	2,100	25
HL-1408	R1/2×φ8 (G1/4)	2,150	30
HL-1409	φ9	2,150	30
HL-1410	φ10.5 (G3/8)	2,200	30
HL-1440	φ12.7 (G1/2)	2,250	25
HL-1414	φ14	2,250	20
HL-1416	φ16	2,250	20
HL-1620	R3/4×φ20.5 (G3/4)	5,800	10

品番	価格
HL-1117R	900
HL-1206R	1,250
HL-1207R	1,250
HL-1208R	1,300
HL-1209R	1,300
HL-1210R	1,600
HL-1308R	1,600
HL-1309R	1,600
HL-1310R	1,700
HL-1340R	2,300
HL-1314R	2,300
HL-1316R	2,300
HL-1408R	2,300
HL-1409R	2,300
HL-1440R	2,500
HL-1414R	2,500
HL-1416R	2,500
HL-1620R	7,000

## ホースジョイント用袋ナット

C3604



RoHS指令相当品



品番	寸法(適用竹の子(ナットのネジ))	価格	入数
HSN-1106	φ6 (G1/8)	120	
HSN-1107	φ7	120	
HSN-1206	φ6 (G1/4)	150	
HSN-1207	φ7	150	
HSN-1208	φ8	150	
HSN-1209	φ9	150	
HSN-1310	φ10.5 (G3/8)	210	
HSN-1440	φ12.7 (G1/2)	320	
HSN-1414	φ14	320	
HSN-1416	φ16	320	
HSN-1620	φ20.5 (G3/4)	630	
HSN-1827	φ27 (G1)	1,050	

品番	価格
HSN-1107R	150
HSN-1206R	180
HSN-1207R	180
HSN-1208R	180
HSN-1209R	180
HSN-1310R	240
HSN-1440R	360
HSN-1414R	360
HSN-1416R	360
HSN-1620R	720
HSN-1827R	1,100

## ホースジョイント用竹の子

C3604



RoHS指令相当品



品番	寸法(竹の子外径(適用袋ナット))	価格	入数
HSH-1106	φ6 (HSN-1106)	130	
HSH-1107	φ7 (HSN-1107)	130	
HSH-1206	φ6 (HSN-1206)	150	
HSH-1207	φ7 (HSN-1207)	150	
HSH-1208	φ8 (HSN-1208)	190	
HSH-1209	φ9 (HSN-1209)	190	
HSH-1310	φ10.5 (HSN-1310)	210	
HSH-1440	φ12.7 (HSN-1440)	370	
HSH-1414	φ14 (HSN-1414)	370	
HSH-1416	φ16 (HSN-1416)	370	
HSH-1620	φ20.5 (HSN-1620)	720	
HSH-1827	φ27 (HSN-1827)	1,350	

品番	価格
HSH-1107R	160
HSH-1206R	170
HSH-1207R	170
HSH-1208R	220
HSH-1209R	220
HSH-1310R	240
HSH-1440R	410
HSH-1414R	410
HSH-1416R	410
HSH-1620R	820
HSH-1827R	1,600

# ステンレス製(SUS304)

## エースニップル・メガニップル

SUS304/SCS13A



RoHS 指令相当品

SUS304

品番	寸法(外ネジ×竹の子外径)	価格	入数
HN-7105	R1/8×φ5	1,050	200
HN-7106	φ6	1,050	200
HN-7165	φ6.5	1,050	200
HN-7107	φ7	1,050	200
HN-7108	φ8	880	200
HN-7109	φ9	880	200
HN-7110	φ10.5	1,050	200
HN-7206	R1/4×φ6	1,050	100
HN-7265	φ6.5	1,050	100
HN-7207	φ7	1,050	100
HN-7208	φ8	880	100
HN-7209	φ9	880	100
HN-7210	φ10.5	880	100
HN-7212	φ12	1,050	100
HN-7213	φ13	1,050	100
HN-7214	φ14	1,050	100
HN-7306	R3/8×φ6	1,150	50
HN-7365	φ6.5	1,150	50
HN-7307	φ7	1,150	50
HN-7308	φ8	1,150	50
HN-7309	φ9	1,150	50
HN-7310	φ10.5	900	50
HN-7312	φ12	1,150	50
HN-7340	φ12.7	1,150	50
HN-7313	φ13.5	1,150	50
HN-7314	φ14	1,150	50
HN-7316	φ16	1,150	50

品番	寸法(外ネジ×竹の子外径)	価格	入数
HN-7406	R1/2×φ6	1,900	50
HN-7407	φ7	1,900	50
HN-7408	φ8	1,600	50
HN-7409	φ9	1,600	50
HN-7410	φ10.5	1,600	50
HN-7412	φ12	1,600	50
HN-7440	φ12.7	1,600	50
HN-7413	φ13.5	1,600	50
HN-7414	φ14	1,350	50
HN-7416	φ16	1,350	50
HN-7419	φ19	1,600	35
HN-7420	φ20.5	1,600	35
HN-7421	φ21	1,600	35
HN-7616	R3/4×φ16	3,000	30
HN-7619	φ19	2,400	25
HN-7620	φ20.5	2,300	25
HN-7621	φ21	2,400	25
HN-7626	φ26	3,000	20
HN-7627	φ27	3,000	20
HN-7820	R1×φ20.5	4,200	15
HN-7827	φ27	3,550	15
HN-7834	φ34	4,200	12

SCS13A

HN-7034	R1-1/4×φ34	4,750	
HN-7040	R1-1/2×φ40	5,700	
HN-7052	R2×φ52	7,400	
HN-7066	R2-1/2×φ66	19,000	
HN-7078	R3×φ78	29,000	
HN-7100	R4×φ100	40,000	

## エースジョイント

SUS304



RoHS 指令相当品

品番	寸法(外ネジ×竹の子外径)	価格	入数
HS-7107	R1/8×φ7	2,400	150
HS-7208	R1/4×φ8	2,900	75
HS-7209	φ9	2,900	75
HS-7310	R3/8×φ10.5	3,500	50
HS-7414	R1/2×φ14	4,400	25
HS-7416	φ16	4,400	25
HS-7620	R3/4×φ20.5	6,100	15

## 三方接手

SCS13



RoHS 指令相当品

品番	寸法(竹の子外径)	価格	入数
HY-7007	φ7	4,600	80
HY-7009	φ9	4,800	60
HY-7010	φ10.5	4,900	40

## ステンレス製(SUS316)

# エースニップル・メガニップル

SUS316/SCS14A



RoHS 指令相当品

SUS316

品番	寸法(外ネジ×竹の子外径)	価格	入数
HN-8106	R1/8×φ6	2,150	
HN-8107	φ7	2,150	
HN-8108	φ8	2,050	
HN-8109	φ9	2,050	
HN-8206	R1/4×φ6	2,200	
HN-8207	φ7	2,200	
HN-8208	φ8	1,800	
HN-8209	φ9	1,800	
HN-8210	φ10.5	1,800	
HN-8212	φ12	2,200	
HN-8213	φ13	2,800	
HN-8214	φ14	2,800	
HN-8308	R3/8×φ8	2,400	
HN-8309	φ9	2,400	
HN-8310	φ10.5	1,600	
HN-8312	φ12	2,400	
HN-8314	φ14	2,800	
HN-8316	φ16	2,800	
HN-8408	R1/2×φ8	3,800	
HN-8409	φ9	3,800	
HN-8410	φ10.5	3,300	
HN-8412	φ12	3,300	

品番	寸法(外ネジ×竹の子外径)	価格	入数
HN-8440	R1/2×φ12.7	3,300	
HN-8413	φ13	3,300	
HN-8414	φ14	2,200	
HN-8416	φ16	2,200	
HN-8419	φ19	3,300	
HN-8420	φ20.5	3,300	
HN-8421	φ21	3,500	
HN-8616	R3/4×φ16	5,000	
HN-8619	φ19	5,000	
HN-8620	φ20.5	4,200	
HN-8621	φ21	4,200	
HN-8626	φ26	5,800	
HN-8627	φ27	5,800	
HN-8827	R1×φ27	5,200	
HN-8034	R1-1/4×φ34	6,200	
HN-8040	R1-1/2×φ40.5	7,700	
HN-8052	R2×φ52.5	9,900	
HN-8064	R2-1/2×φ64	25,000	
HN-8078	R3×φ78	38,000	
HN-8100	R4×φ101	50,000	

## 内ネジ・エースニップル

SUS304



RoHS 指令相当品

品番	寸法(内ネジ×竹の子外径)	価格	入数
HF-7207	Rc1/4×φ7	1,450	100
HF-7208	φ8	1,450	100
HF-7209	φ9	1,450	100
HF-7210	φ10.5	1,450	100
HF-7310	Rc3/8×φ10.5	1,850	60
HF-7312	φ12	1,850	60
HF-7314	φ14	1,850	60
HF-7410	Rc1/2×φ10.5	2,400	40
HF-7412	φ12	2,400	40
HF-7414	φ14	2,400	40
HF-7416	φ16	2,400	40

## ホース接手

SUS304



RoHS 指令相当品

品番	寸法(竹の子外径)	価格	入数
HH-7006	φ6	1,300	
HH-7007	φ7	1,300	
HH-7008	φ8	1,300	
HH-7009	φ9	1,300	
HH-7010	φ10.5	1,400	
HH-7012	φ12	2,100	
HH-7014	φ14	2,100	
HH-7016	φ16	2,400	
HH-7019	φ19	3,300	
HH-7020	φ20.5	3,800	



### RoHS 指令相当品

スチール SPCC・SD SRWCH6A  
ステンレス SUS304

品番	締付範囲(mm)	帯幅(mm)	スチール価格	ステンレス価格	入数
000	9.5 - 12	9.5	93	240	10
M00	11 - 16	9.5	93	240	10
00	13 - 20	9.5	93	240	10
0	16 - 22	12	110	290	10
0X	18 - 25	12	110	290	10
1A	22 - 30	12	125	320	10
1	25 - 35	12	125	320	10
1X	30 - 40	12	130	320	10
2A	35 - 50	12	145	410	10
2	40 - 55	12	145	410	10
2X	45 - 60	12	145	410	10
3	55 - 70	12	170	410	10
3X	60 - 80	12	170	440	5
4	70 - 90	12	200	460	5
4X	85 - 100	12	205	490	5
5	90 - 120	12	205	510	5
6	100 - 125	12	250	540	5
6X	130 - 150	12	275	550	5
7	130 - 160	12	290	570	
8	150 - 180	12	310	590	
9	170 - 200	12	340	620	
10	190 - 230	12	360	640	
11	220 - 250	12	420	790	
12	240 - 280	12	480	830	

御使用時には、あらかじめテストを行い、お決め下さい。

改良のため、仕様については予告なしに変更する事がありますので、あらかじめご了承ください。



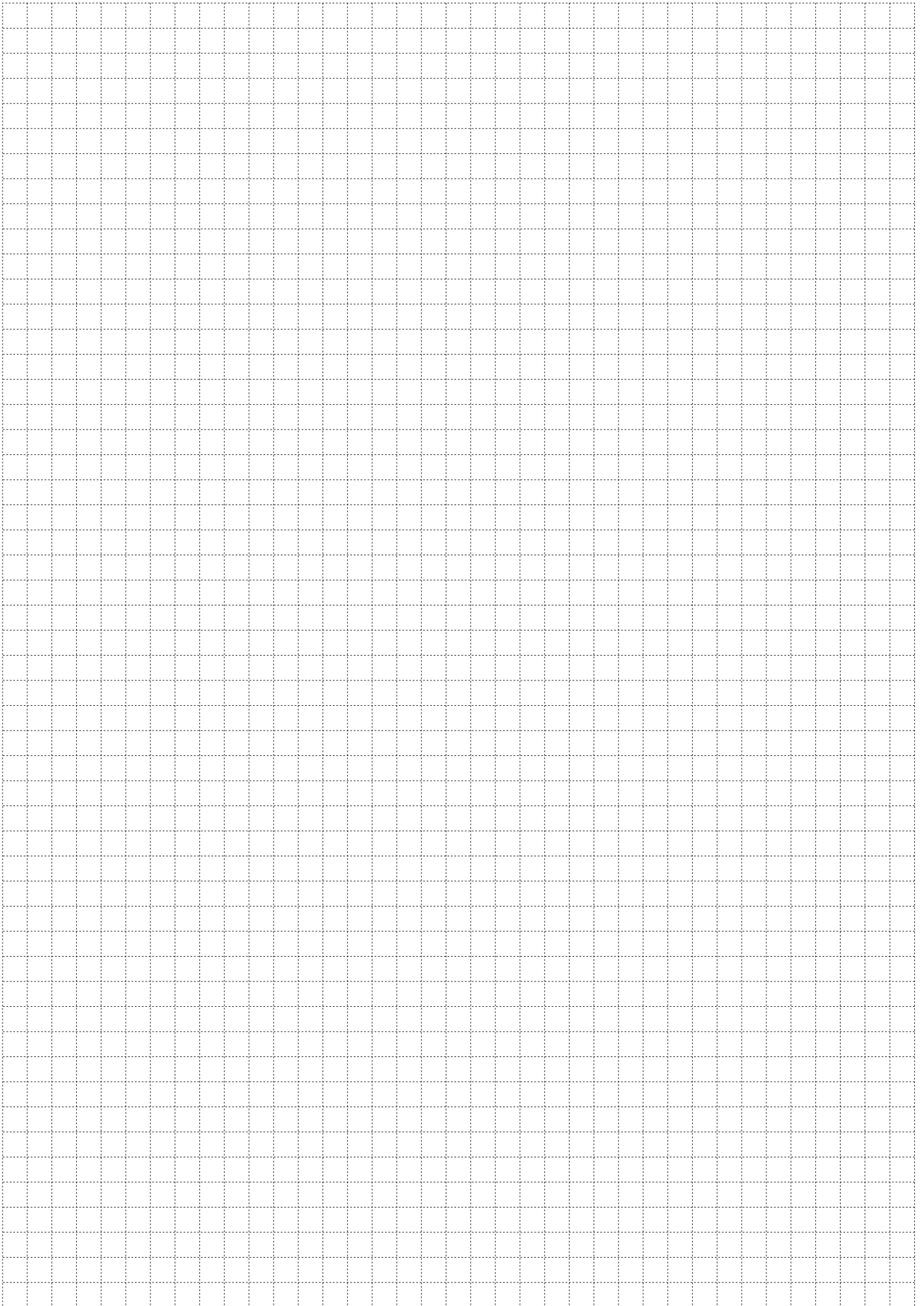

# Fittings

## 銅管継手 ..... 41~48

### リング式 (黄銅製)

- ・リングジョイント ..... 42
- ・両口リングジョイント ..... 42
- ・リングエルボ ..... 43
- ・両口リングエルボ ..... 43
- ・両口ロックナット付リングジョイント ..... 44
- ・内ネジ・リングジョイント ..... 44
- ・内ネジ・リングエルボ ..... 44
- ・三方リングチーズ ..... 45
- ・二方リングチーズ ..... 45
- ・ゲージジョイント ..... 45
- ・サービスリングチーズ ..... 45
- ・リングナット・リング玉 ..... 48

### フレアー式 (黄銅製)

- ・フレアージョイント ..... 46
- ・両口フレアージョイント ..... 46
- ・フレアーエルボ ..... 46
- ・両口フレアーエルボ ..... 46
- ・内ネジ・フレアージョイント ..... 47
- ・三方フレアーチーズ ..... 47
- ・二方フレアーチーズ ..... 47
- ・ゲージフィッティング ..... 47
- ・フレアーナット ..... 48
- ・フレアーキャップ ..... 48

## チューブクランプ ..... 49

- 両押さえ・片押さえ型 (鉄・ステンレス) ..... 49

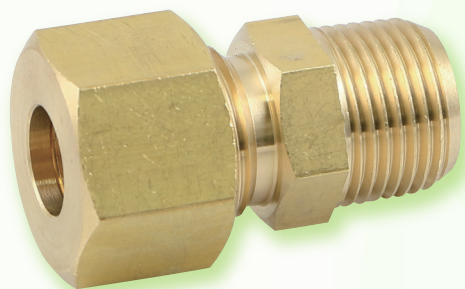

リングジョイント

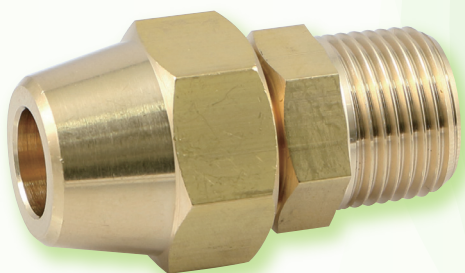

フレアージョイント

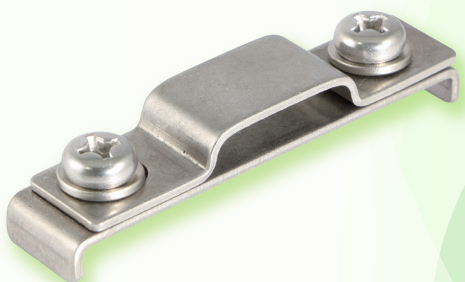

チューブクランプ



# Fittings 銅管継手

弊社では、銅管継手として、リング式継手とフレアー式継手の二種類をご用意しております。

## リング式継手

- 本体、リング玉、リングナットの3部品で構成されています。
- 銅管をパイプカッターで切断し、施工できるので非常に能率よく配管作業を行えます。

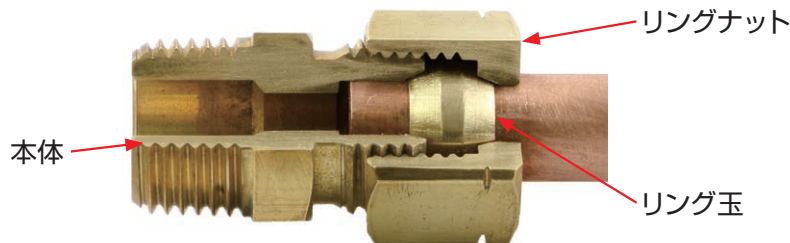

### 組付作業要領

1. 管をリングナットの穴へ止まる位置まで差込む。
2. ナットを手で締め付けた後、スパナで1/2～1回転するまで徐々に締めつける。  
※回転数については、ロット差があるため、目安のため保障するものではありません。

## フレアー式継手

- 本体、フレアナットの2部品で構成されています。
- リング式継手より気密性が優れています。
- 弊社品は、冷媒用で使用することはできません。

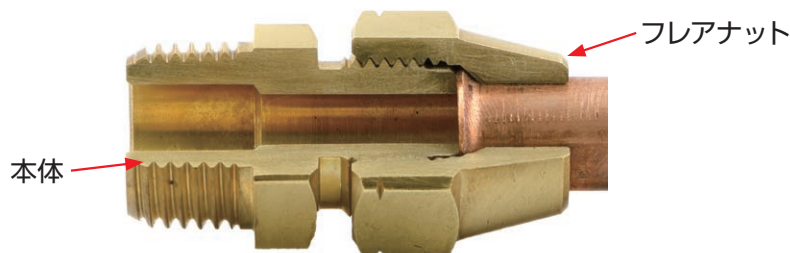

### 組付作業要領

1. ナットを管に差込み、管端を45度用フレアツールで拡管する。
2. 本体側へ手で締め付けた後、スパナで1/2～1回転するまで徐々に締めつける。  
※回転数については、ロット差があるため、目安のため保障するものではありません。

### 注意点

- 接続管は銅管（質別は、O、OL、1/2H）を使用してください。
- 管は真円に近いもので外表面は滑らかなもの。
- 切断後は、内外面のバリおよびカエリを取り除いてください。
- フレアジョイント用本体のシートにキズをつけると、漏れを生じるおそれがあります。

## リングジョイント

C3604



RoHS指令相当品



RoHS相当品

品番	寸法(外ネジ×パイプ径(ナットのネジ))	価格	入数
RS-1104	R1/8×φ4 (G1/8)	310	200
RS-1105	φ5	310	200
RS-1106	φ6	300	200
RS-1102	φ6.35 (G1/4)	450	100
RS-1108	φ8	450	100
RS-1103	φ9.53 (G3/8)	630	75
RS-1110	φ10	630	75
RS-1206	R1/4×φ6 (G1/4)	420	100
RS-1202	φ6.35	420	100
RS-1208	φ8	420	100
RS-1203	φ9.53 (G3/8)	620	50
RS-1210	φ10	620	50
RS-1212	φ12 (G1/2)	1,080	40
RS-1204	φ12.7	1,080	40
RS-1306	R3/8×φ6 (G1/4)	520	75
RS-1302	φ6.35	520	75
RS-1308	φ8	520	75
RS-1303	φ9.53 (G3/8)	630	50
RS-1310	φ10	630	50
RS-1312	φ12 (G1/2)	1,080	40
RS-1304	φ12.7	1,080	40
RS-1315	φ15 (G5/8)	1,650	35
RS-1305	φ15.88	1,650	35
RS-1406	R1/2×φ6 (G1/4)	750	50
RS-1402	φ6.35	750	50
RS-1408	φ8	750	50
RS-1403	φ9.53 (G3/8)	920	50
RS-1410	φ10	920	50
RS-1412	φ12 (G1/2)	1,000	35
RS-1404	φ12.7	1,000	35
RS-1415	φ15 (G5/8)	1,500	35
RS-1405	φ15.88	1,500	35
RS-1460	φ19.05 (G3/4)	2,800	20
RS-1612	R3/4×φ12 (G1/2)	2,800	35
RS-1604	φ12.7	2,800	35
RS-1615	φ15 (G5/8)	2,900	25
RS-1605	φ15.88	2,900	25
RS-1606	φ19.05 (G3/4)	3,000	15

品番	価格
RS-1106R	400
RS-1108R	580
RS-1206R	580
RS-1208R	580
RS-1210R	860
RS-1308R	700
RS-1310R	880
RS-1412R	1,380

## 両口リングジョイント

C3604



RoHS指令相当品



RoHS相当品

品番	寸法(パイプ径(ナットのネジ))	価格	入数
RS-2104	φ4 (G1/8)	500	150
RS-2105	φ5	500	150
RS-2106	φ6	500	150
RS-2206	φ6 (G1/4)	690	75
RS-2202	φ6.35	690	75
RS-2208	φ8	690	75
RS-2303	φ9.53 (G3/8)	1,000	45
RS-2310	φ10	1,000	45
RS-2412	φ12 (G1/2)	1,500	30
RS-2404	φ12.7	1,500	30
RS-2515	φ15 (G5/8)	2,400	20
RS-2505	φ15.88	2,400	20
RS-2606	φ19.05 (G3/4)	3,900	15

品番	価格
RS-2106R	590
RS-2208R	800
RS-2310R	1,250
RS-2412R	1,850

## リングエルボ

C3604/C3771



RoHS 指令相当品

品番	寸法(外ネジ×パイプ径(ナットのネジ))	価格	入数	品番	価格
RL-1104	R1/8×φ4 (G1/8)	650	200		
RL-1105	φ5	650	200		
RL-1106	φ6	650	200	RL-1106R	780
RL-1102	φ6.35 (G1/4)	830	100		
RL-1108	φ8	830	100	RL-1108R	960
RL-1103	φ9.53 (G3/8)	1,380	50		
RL-1110	φ10	1,380	50		
RL-1206	R1/4×φ6 (G1/4)	830	75	RL-1206R	960
RL-1202	φ6.35	830	75		
RL-1208	φ8	830	75	RL-1208R	960
RL-1203	φ9.53 (G3/8)	1,330	50		
RL-1210	φ10	1,330	50	RL-1210R	1,450
RL-1212	φ12 (G1/2)	2,100	35	RL-1212R	2,300
RL-1204	φ12.7	2,100	35		
RL-1306	R3/8×φ6 (G1/4)	1,130	50		
RL-1302	φ6.35	1,130	50		
RL-1308	φ8	1,130	50	RL-1308R	1,280
RL-1303	φ9.53 (G3/8)	1,300	50		
RL-1310	φ10	1,300	50	RL-1310R	1,450
RL-1312	φ12 (G1/2)	1,980	25	RL-1312R	2,300
RL-1304	φ12.7	1,980	25		
RL-1315	φ15 (G5/8)	3,800	20		
RL-1305	φ15.88	3,800	20		
RL-1406	R1/2×φ6 (G1/4)	1,980	35	RL-1406R	2,200
RL-1402	φ6.35	1,980	35		
RL-1408	φ8	1,900	35	RL-1408R	2,200
RL-1403	φ9.53 (G3/8)	1,900	35		
RL-1410	φ10	1,900	35		
RL-1412	φ12 (G1/2)	1,980	30	RL-1412R	2,300
RL-1404	φ12.7	1,980	30		
RL-1415	φ15 (G5/8)	3,700	20		
RL-1405	φ15.88	3,700	20		
RL-1460	φ19.05 (G3/4)	4,800	15		
RL-1612	R3/4×φ12 (G1/2)	4,400	15		
RL-1604	φ12.7	4,400	15		
RL-1615	φ15 (G5/8)	4,400	15		
RL-1605	φ15.88	4,400	15		
RL-1606	φ19.05 (G3/4)	4,800	15		

## 両口リングエルボ

C3604/C3771



RoHS 指令相当品

品番	寸法(パイプ径(ナットのネジ))	価格	入数	品番	価格
RL-2104	φ4 (G1/8)	850	150		
RL-2105	φ5	850	150		
RL-2106	φ6	850	150	RL-2106R	960
RL-2206	φ6 (G1/4)	1,000	60		
RL-2202	φ6.35	1,000	60		
RL-2208	φ8	1,000	60	RL-2208R	1,200
RL-2303	φ9.53 (G3/8)	1,600	30		
RL-2310	φ10	1,600	30	RL-2310R	1,850
RL-2412	φ12 (G1/2)	2,500	25	RL-2412R	2,800
RL-2404	φ12.7	2,500	25		
RL-2515	φ15 (G5/8)	4,500	15		
RL-2505	φ15.88	4,500	15		
RL-2606	φ19.05 (G3/4)	6,000	10		

## 異径両口リングジョイント

C3604



品番	寸法(パイプ径)	価格	入数
RE-0602	φ6×φ6.35	810	75
RE-0608	φ8	780	75
RE-0603	φ9.53	1,200	50
RE-0610	φ10	1,020	50
RE-0208	φ6.35×φ8	810	75
RE-0203	φ9.53	1,020	50
RE-0210	φ10	1,200	50
RE-0803	φ8×φ9.53	1,300	50
RE-0810	φ10	1,000	50
RE-0310	φ9.53×φ10	1,250	45
RE-0312	φ12	1,900	35
RE-0304	φ12.7	1,600	35
RE-0315	φ15	2,600	25
RE-0305	φ15.88	2,600	25
RE-1012	φ10×φ12	1,600	35
RE-1004	φ12.7	1,900	35
RE-1015	φ15	2,600	25
RE-1005	φ15.88	2,600	25
RE-1204	φ12×φ12.7	1,900	30
RE-1215	φ15	2,350	20
RE-1205	φ15.88	2,600	20
RE-0415	φ12.7×φ15	2,600	20
RE-0405	φ15.88	2,350	20

## 内ネジリングジョイント

C3604

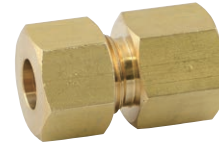

品番	寸法(内ネジ×パイプ径(ナットのネジ))	価格	入数
RF-1104	Rc1/8×φ4 (G1/8)	600	150
RF-1105	φ5	600	150
RF-1106	φ6	600	150
RF-1108	φ8 (G1/4)	620	100
RF-1206	Rc1/4×φ6	620	75
RF-1202	φ6.35	620	75
RF-1208	φ8	620	75
RF-1203	φ9.53 (G3/8)	860	50
RF-1210	φ10	860	50
RF-1306	Rc3/8×φ6 (G1/4)	1,100	50
RF-1302	φ6.35	1,100	50
RF-1308	φ8	1,100	50
RF-1303	φ9.53 (G3/8)	970	50
RF-1310	φ10	970	50
RF-1312	φ12 (G1/2)	1,400	40
RF-1304	φ12.7	1,400	40
RF-1406	Rc1/2×φ6 (G1/4)	1,350	40
RF-1402	φ6.35	1,350	40
RF-1408	φ8	1,350	35
RF-1403	φ9.53 (G3/8)	1,320	35
RF-1410	φ10	1,320	35
RF-1412	φ12 (G1/2)	1,500	35
RF-1404	φ12.7	1,500	35
RF-1415	φ15 (G5/8)	2,500	30
RF-1405	φ15.88	2,500	30

## 両口ロックナット付リングジョイント

C3604



品番	寸法(パイプ径(ナットのネジ))	価格	入数
RW-2206	φ6 (G1/4)	1,200	65
RW-2202	φ6.35	1,200	65
RW-2208	φ8	1,200	65
RW-2303	φ9.53 (G3/8)	1,700	40
RW-2310	φ10	1,700	40
RW-2412	φ12 (G1/2)	2,400	25
RW-2404	φ12.7	2,400	25

## 内ネジ・リングエルボ

C3604/C3771



品番	寸法(内ネジ×パイプ径(ナットのネジ))	価格	入数
RL-5106	Rc1/8×φ6 (G1/4)	1,000	75
RL-5206	Rc1/4×φ6	1,300	50
RL-5202	φ6.35	1,300	50
RL-5208	φ8	1,300	50
RL-5203	φ9.53 (G3/8)	1,480	50
RL-5210	φ10	1,480	50
RL-5303	Rc3/8×φ9.53	2,150	30
RL-5310	φ10	2,150	30
RL-5312	φ12 (G1/2)	2,280	30
RL-5304	φ12.7	2,280	30

## 三方リングチーズ

C3604/C3771



品番	寸法(パイプ径(ナットのネジ))	価格	入数
RT-3104	φ4 (G1/8)	1,100	100
RT-3105	φ5	1,100	100
RT-3106	φ6	1,050	100
RT-3206	φ6 (G1/4)	1,500	45
RT-3202	φ6.35	1,500	45
RT-3208	φ8	1,500	45
RT-3303	φ9.53 (G3/8)	2,250	20
RT-3310	φ10	2,250	20
RT-3412	φ12 (G1/2)	3,580	10
RT-3404	φ12.7	3,580	10
RT-3515	φ15 (G5/8)	6,000	8
RT-3505	φ15.88	6,000	8
RT-3606	φ19.05 (G3/4)	7,500	7

### RoHS指令相当品

品番	寸法(パイプ径(ナットのネジ))	価格	入数
RT-3106R	φ6 (G1/8)	1,350	100
RT-3208R	φ8 (G1/4)	1,800	45
RT-3310R	φ10 (G3/8)	2,900	20
RT-3412R	φ12 (G1/2)	4,400	10

## 二方リングチーズ

C3604/C3771



品番	寸法(外ネジ×パイプ径(ナットのネジ))	価格	入数
RT-2104	R1/8×φ4 (G1/8)	960	100
RT-2105	φ5	960	100
RT-2106	φ6	960	100
RT-2102	φ6.35 (G1/4)	1,400	50
RT-2108	φ8	1,400	50
RT-2206	R1/4×φ6	1,400	50
RT-2202	φ6.35	1,400	50
RT-2208	φ8	1,400	50
RT-2203	φ9.53 (G3/8)	2,050	30
RT-2210	φ10	2,050	30
RT-2306	R3/8×φ6 (G1/4)	1,900	45
RT-2302	φ6.35	1,900	45
RT-2308	φ8	1,900	45
RT-2303	φ9.53 (G3/8)	2,100	30
RT-2310	φ10	2,100	30
RT-2312	φ12 (G1/2)	3,350	15
RT-2304	φ12.7	3,350	15
RT-2403	R1/2×φ9.53 (G3/8)	3,300	15
RT-2410	φ10	3,300	15
RT-2412	φ12 (G1/2)	3,350	15
RT-2404	φ12.7	3,350	15
RT-2415	φ15 (G5/8)	5,800	10
RT-2405	φ15.88	5,800	10
RT-2606	R3/4×φ19.05 (G3/4)	7,000	7

## ゲージジョイント

C3604



品番	寸法(内ネジ×パイプ径(ナットのネジ))	価格	入数
RG-1206	G1/4×φ6 (G1/4)	620	75
RG-1202	φ6.35	620	75
RG-1208	φ8	620	75
RG-1203	φ9.53 (G3/8)	860	50
RG-1210	φ10	860	50
RG-1306	G3/8×φ6 (G1/4)	1,100	50
RG-1302	φ6.35	1,100	50
RG-1308	φ8	1,100	50
RG-1303	φ9.53 (G3/8)	970	50
RG-1310	φ10	970	50

## サービスリングチーズ

C3604/C3771



品番	寸法(外ネジ×パイプ径(ナットのネジ))	価格	入数
RT-4106	R1/8×φ6 (G1/8)	1,000	100
RT-4206	R1/4×φ6 (G1/4)	1,480	50
RT-4202	φ6.35	1,480	50
RT-4208	φ8	1,480	50
RT-4303	R3/8×φ9.53 (G3/8)	2,300	30
RT-4310	φ10	2,300	30
RT-4403	R1/2×φ9.53	3,200	20
RT-4410	φ10	3,200	20



# フレアジョイント

C3604



品番	寸法(外ネジ×パイプ径)	価格	入数
FS-1106	R1/8×φ6	400	130
FS-1102	φ6.35	400	130
FS-1108	φ8	410	100
FS-1103	φ9.53	650	70
FS-1110	φ10	650	70
FS-1206	R1/4×φ6	410	100
FS-1202	φ6.35	410	100
FS-1208	φ8	420	100
FS-1203	φ9.53	650	70
FS-1210	φ10	650	70
FS-1212	φ12	950	40
FS-1204	φ12.7	950	40
FS-1306	R3/8×φ6	520	85
FS-1302	φ6.35	520	85
FS-1308	φ8	530	85
FS-1303	φ9.53	650	60
FS-1310	φ10	650	60
FS-1312	φ12	950	40
FS-1304	φ12.7	950	40
FS-1315	φ15	1,600	30
FS-1305	φ15.88	1,600	30
FS-1406	R1/2×φ6	710	50
FS-1402	φ6.35	710	50
FS-1408	φ8	720	50
FS-1403	φ9.53	850	40
FS-1410	φ10	850	40
FS-1412	φ12	1,000	40
FS-1404	φ12.7	1,000	40
FS-1415	φ15	1,600	25
FS-1405	φ15.88	1,600	25
FS-1615	R3/4×φ15	2,050	20
FS-1605	φ15.88	2,050	20
FS-1606	φ19.05	2,500	15

# フレアエルボ

C3604/C3771



品番	寸法(外ネジ×パイプ径)	価格	入数
FL-1106	R1/8×φ6	840	100
FL-1102	φ6.35	840	100
FL-1108	φ8	850	80
FL-1103	φ9.53	1,300	50
FL-1110	φ10	1,300	50
FL-1206	R1/4×φ6	850	75
FL-1202	φ6.35	850	75
FL-1208	φ8	860	75
FL-1203	φ9.53	1,300	50
FL-1210	φ10	1,300	50
FL-1212	φ12	2,050	30
FL-1204	φ12.7	2,050	30
FL-1306	R3/8×φ6	1,250	60
FL-1302	φ6.35	1,250	60
FL-1308	φ8	1,260	50
FL-1303	φ9.53	1,300	40
FL-1310	φ10	1,300	40
FL-1312	φ12	2,050	30
FL-1304	φ12.7	2,050	30
FL-1406	R1/2×φ6	1,800	40
FL-1402	φ6.35	1,800	40
FL-1408	φ8	1,820	40
FL-1403	φ9.53	1,950	30
FL-1410	φ10	1,950	30
FL-1412	φ12	2,050	30
FL-1404	φ12.7	2,050	30
FL-1415	φ15	4,200	20
FL-1405	φ15.88	4,200	20
FL-1615	R3/4×φ15	4,700	15
FL-1605	φ15.88	4,700	15
FL-1606	φ19.05	5,200	12

# 両口フレアジョイント

C3604



品番	寸法(パイプ径)	価格	入数
FS-2006	φ6	650	75
FS-2022	φ6.35	650	75
FS-2008	φ8	680	75
FS-2033	φ9.53	1,020	50
FS-2010	φ10	1,020	50
FS-2012	φ12	1,420	30
FS-2044	φ12.7	1,420	30
FS-2015	φ15	2,600	15
FS-2055	φ15.88	2,600	15
FS-2066	φ19.05	3,800	10

# 両口フレアエルボ

C3604/C3771



品番	寸法(パイプ径)	価格	入数
FL-2006	φ6	1,150	70
FL-2022	φ6.35	1,150	70
FL-2008	φ8	1,170	60
FL-2033	φ9.53	1,650	30
FL-2010	φ10	1,650	30
FL-2012	φ12	2,450	20
FL-2044	φ12.7	2,450	20
FL-2015	φ15	5,000	15
FL-2055	φ15.88	5,000	15
FL-2066	φ19.05	5,800	10



## 三方フレアーチーズ

C3604/C3771



品番	寸法(パイプ径)	価格	入数
FT-3206	φ6	1,500	45
FT-3202	φ6.35	1,500	45
FT-3208	φ8	1,550	45
FT-3303	φ9.53	2,280	20
FT-3310	φ10	2,280	20
FT-3412	φ12	3,450	15
FT-3404	φ12.7	3,450	15
FT-3515	φ15	5,900	10
FT-3505	φ15.88	5,900	10
FT-3606	φ19.05	9,000	6

## ゲージフィッティング

C3604



品番	寸法(内ネジ×パイプ径)	価格	入数
FG-1206	G1/4×φ6	740	80
FG-1202	φ6.35	740	80
FG-1208	φ8	750	80
FG-1203	φ9.53	920	60
FG-1210	φ10	920	60
FG-1306	G3/8×φ6	890	50
FG-1302	φ6.35	890	50
FG-1308	φ8	900	50
FG-1303	φ9.53	950	50
FG-1310	φ10	950	50

## 内ネジ・フレアジョイント

C3604



品番	寸法(内ネジ×パイプ径)	価格	入数
FF-1106	Rc1/8×φ6	670	100
FF-1102	φ6.35	670	100
FF-1108	φ8	680	100
FF-1206	Rc1/4×φ6	740	80
FF-1202	φ6.35	740	80
FF-1208	φ8	750	80
FF-1203	φ9.53	920	60
FF-1210	φ10	920	60
FF-1306	Rc3/8×φ6	890	50
FF-1302	φ6.35	890	50
FF-1308	φ8	900	50
FF-1303	φ9.53	950	50
FF-1310	φ10	950	50
FF-1312	φ12	1,900	40
FF-1304	φ12.7	1,900	40
FF-1408	Rc1/2×φ8	1,900	40
FF-1403	φ9.53	1,900	35
FF-1410	φ10	1,900	35
FF-1412	φ12	2,000	35
FF-1404	φ12.7	2,000	35
FF-1415	φ15	4,000	30
FF-1405	φ15.88	4,000	30

## 二方フレアーチーズ

C3604/C3771



品番	寸法	価格	入数
FT-2106	R1/8×φ6	1,280	60
FT-2102	φ6.35	1,280	60
FT-2108	φ8	1,300	50
FT-2206	R1/4×φ6	1,280	50
FT-2202	φ6.35	1,280	50
FT-2208	φ8	1,300	50
FT-2203	φ9.53	2,000	25
FT-2210	φ10	2,000	25
FT-2306	R3/8×φ6	1,700	40
FT-2302	φ6.35	1,700	40
FT-2308	φ8	1,720	40
FT-2303	φ9.53	2,000	25
FT-2310	φ10	2,000	25
FT-2312	φ12	3,100	20
FT-2304	φ12.7	3,100	20
FT-2403	R1/2×φ9.53	2,900	15
FT-2410	φ10	2,900	15
FT-2412	φ12	3,100	15
FT-2404	φ12.7	3,100	15
FT-2415	φ15	5,300	10
FT-2405	φ15.88	5,300	10
FT-2606	R3/4×φ19.05	5,900	8

## 異径両口フレアジョイント

C3604



品番	寸法(パイプ径)	価格	入数
FE-0602	φ6×φ6.35	720	75
FE-0608	φ8	780	75
FE-0603	φ9.53	1,200	50
FE-0610	φ10	1,200	50
FE-0208	φ6.35×φ8	780	75
FE-0203	φ9.53	1,200	50
FE-0210	φ10	1,200	50
FE-0803	φ8×φ9.53	1,200	50
FE-0810	φ10	1,200	50
FE-0310	φ9.53×φ10	1,300	50
FE-0312	φ12	2,000	35
FE-0304	φ12.7	2,000	35
FE-0315	φ15	2,700	
FE-0305	φ15.88	2,700	
FE-1012	φ10×φ12	2,000	30
FE-1004	φ12.7	2,000	30
FE-1015	φ15	2,700	
FE-1005	φ15.88	2,700	
FE-1204	φ12×φ12.7	2,000	30
FE-1215	φ15	2,500	20
FE-1205	φ15.88	2,500	20
FE-0415	φ12.7×φ15	2,500	20
FE-0405	φ15.88	2,500	20

## リングナット

C3604



ミリサイズ



インチサイズ

品番	寸法(パイプ径(ナットのネジ))	価格	
RN-1004	φ4 (G1/8)	135	
RN-1005	φ5	135	
RN-1016	φ6	135	
RN-1026	φ6 (G1/4)	215	
RN-1022	φ6.35	215	
RN-1008	φ8	215	
RN-1033	φ9.53 (G3/8)	330	
RN-1010	φ10	330	
RN-1012	φ12 (G1/2)	440	
RN-1044	φ12.7	440	
RN-1015	φ15 (G5/8)	740	
RN-1055	φ15.88	740	
RN-1066	φ19.05 (G3/4)	1,150	

## リング玉

C3604



ミリサイズ



インチサイズ

品番	寸法(パイプ径)	価格	出荷単位
RB-1004	φ4	46	10
RB-1005	φ5	46	10
RB-1016	φ6 (1/8)	46	10
RB-1026	φ6 (1/4)	52	10
RB-1022	φ6.35	52	10
RB-1008	φ8	58	10
RB-1033	φ9.53	140	5
RB-1010	φ10	140	5
RB-1012	φ12	195	5
RB-1044	φ12.7	195	5
RB-1015	φ15	270	5
RB-1055	φ15.88	270	5
RB-1066	φ19.05	390	

## フレアーナット

C3604



品番	寸法(パイプ径(ナットのネジ))	価格	入数
FN-1006	φ6 (UNF 7/16×20)	250	
FN-1022	φ6.35	250	
FN-1008	φ8 (UNF 1/2×20)	260	
FN-1033	φ9.53 (UNF 5/8×18)	390	
FN-1010	φ10	390	
FN-1012	φ12 (UNF 3/4×16)	510	
FN-1044	φ12.7	510	
FN-1015	φ15 (UNF 7/8×14)	740	
FN-1055	φ15.88	740	
FN-1066	φ19.05 (UNS 1-1/16×14)	1,150	

## フレアーキャップ

C3604



品番	ネジ 寸法	価格	入数
FN-0006	UNF 7/16×20山	260	
FN-0008	UNF 1/2×20山	260	
FN-0010	UNF 5/8×18山	390	
FN-0012	UNF 3/4×16山	510	
FN-0015	UNF 7/8×14山	740	
FN-0066	UNS 1-1/16×14山	1,150	

# チューブクランプ

## 両押さえ型 (W型)

SS41 (ユニクロメッキ付)



品番	寸法		価格	使用座板	座板・ビスセット価格
	適用チューブ径	適用チューブ数			
TC-2061	6φ	1本用	260	A	620
TC-2062	6φ	2本用	260	B	630
TC-2063	6φ	3本用	280	C	640
TC-2064	6φ	4本用	280	D	670
TC-2065	6φ	5本用	290	E	680
TC-2066	6φ	6本用	300	F	690
TC-2081	8φ	1本用	280	B	640
TC-2082	8φ	2本用	280	C	640
TC-2083	8φ	3本用	290	D	670
TC-2084	8φ	4本用	290	E	680
TC-2085	8φ	5本用	400	F	820
TC-2086	8φ	6本用	400	G	840
TC-2087	8φ	7本用	420	H	920
TC-2088	8φ	8本用	470	I	1,050
TC-2101	10φ	1本用	350	B	740
TC-2102	10φ	2本用	360	D	760
TC-2103	10φ	3本用	400	E	780
TC-2104	10φ	4本用	400	F	820
TC-2105	10φ	5本用	760	G	1,200
TC-2106	10φ	6本用	940	H	1,450
TC-2121	12φ	1本用	380	B	750
TC-2122	12φ	2本用	380	D	760
TC-2123	12φ	3本用	400	F	820
TC-2124	12φ	4本用	400	G	840
TC-2125	12φ	5本用	430	H	940
TC-2151	15φ	1本用	380	C	750
TC-2152	15φ	2本用	410	E	780
TC-2153	15φ	3本用	410	G	840
TC-2154	15φ	4本用	480	H	1,000

注:座板・ビスとセットでお求めの際は、品番の後に使用座板の記号をつけてください。

## 両押さえ型 (W型)

SUS304



品番	寸法		価格	使用座板	座板・ビスセット価格
	適用チューブ径	適用チューブ数			
TC-8061	6φ	1本用	740	R	1,850
TC-8062	6φ	2本用	780	S	1,880
TC-8063	6φ	3本用	780	T	1,880
TC-8064	6φ	4本用	800	U	1,900
TC-8065	6φ	5本用	800	W	1,900
TC-8066	6φ	6本用	850	X	2,000
TC-8081	8φ	1本用	780	S	1,880
TC-8082	8φ	2本用	780	T	1,880
TC-8083	8φ	3本用	800	U	1,900
TC-8084	8φ	4本用	800	W	1,900
TC-8085	8φ	5本用	820	X	1,950
TC-8086	8φ	6本用	830	Y	2,050
TC-8087	8φ	7本用	920	Z	2,250
TC-8088	8φ	8本用	950	K	2,500
TC-8101	10φ	1本用	780	S	1,880
TC-8102	10φ	2本用	800	U	1,900
TC-8103	10φ	3本用	830	W	1,950
TC-8104	10φ	4本用	850	X	2,000
TC-8105	10φ	5本用	1,800	Y	3,000
TC-8106	10φ	6本用	2,500	Z	3,800
TC-8121	12φ	1本用	780	S	1,880
TC-8122	12φ	2本用	800	U	1,900
TC-8123	12φ	3本用	820	X	1,950
TC-8124	12φ	4本用	910	Y	2,100
TC-8125	12φ	5本用	950	Z	2,300
TC-8151	15φ	1本用	800	T	1,900
TC-8152	15φ	2本用	860	W	2,000
TC-8153	15φ	3本用	910	Y	2,100
TC-8154	15φ	4本用	1,400	Z	2,800

## 片押さえ型 (S型)

SS41 (ユニクロメッキ付)



品番	寸法		価格	使用座板	座板・ビスセット価格
	適用チューブ径	適用チューブ数			
TC-1041	4φ	1本用	160	M	400
TC-1042	4φ	2本用	180	M	430
TC-1051	5φ	1本用	180	M	430
TC-1052	5φ	2本用	250	M	490
TC-1061	6φ	1本用	130	M	360
TC-1062	6φ	2本用	130	M	360
TC-1063	6φ	3本用	180	M	410
TC-1081	8φ	1本用	130	M	370
TC-1082	8φ	2本用	130	M	370
TC-1083	8φ	3本用	230	A	550
TC-1101	10φ	1本用	190	M	430
TC-1102	10φ	2本用	310	M	550
TC-1121	12φ	1本用	220	M	460
TC-1122	12φ	2本用	390	A	700

注:座板・ビスとセットでお求めの際は、品番の後に使用座板の記号をつけてください。

## 片押さえ型 (S型)

SUS304



品番	寸法		価格	使用座板	座板・ビスセット価格
	適用チューブ径	適用チューブ数			
TC-7041	4φ	1本用	490	O	1,550
TC-7042	4φ	2本用	760	O	1,800
TC-7051	5φ	1本用	660	O	1,700
TC-7052	5φ	2本用	940	O	1,980
TC-7061	6φ	1本用	510	O	1,500
TC-7062	6φ	2本用	550	O	1,550
TC-7063	6φ	3本用	780	O	1,750
TC-7081	8φ	1本用	590	O	1,550
TC-7082	8φ	2本用	660	O	1,650
TC-7083	8φ	3本用	780	R	1,780
TC-7101	10φ	1本用	690	O	1,650
TC-7102	10φ	2本用	750	O	1,720
TC-7121	12φ	1本用	690	O	1,650
TC-7122	12φ	2本用	820	R	1,800

# Fittings

## ネジ継手 ..... 51~57

### ネジ継手 (黄銅・ステンレス)

- ・六角ソケット ..... 51
- ・内・外ソケット ..... 51
- ・六角キャップ ..... 51
- ・丸ニップル ..... 52
- ・六角ニップル ..... 52
- ・ブッシング ..... 52
- ・クロス ..... 52
- ・内ネジエルボ ..... 53
- ・内・外エルボ ..... 53
- ・外ネジエルボ ..... 53
- ・内ネジチーズ ..... 54
- ・二方チーズ ..... 54
- ・外ネジチーズ ..... 54
- ・NPT×PT変換ブッシング ..... 55
- ・NPT×PT変換内外ソケット ..... 55
- ・PF×PT変換内外ソケット ..... 56
- ・ガスケット (ノンアス・PTFE製) ..... 56
- ・六角プラグ ..... 57
- ・四角プラグ ..... 57
- ・沈みプラグ ..... 57
- ・ロックナット ..... 57

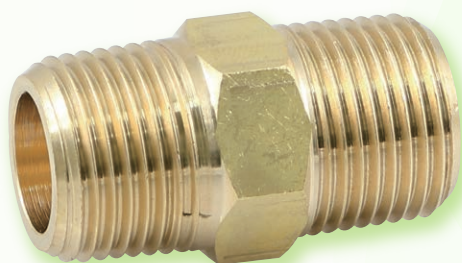

ニップル型



エルボ型

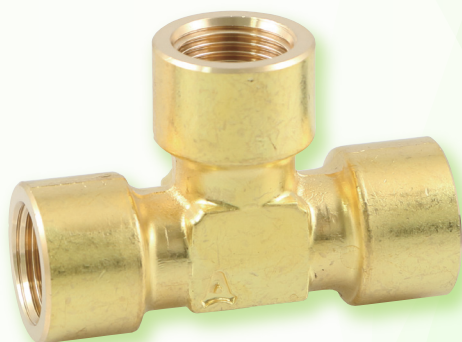

チーズ型

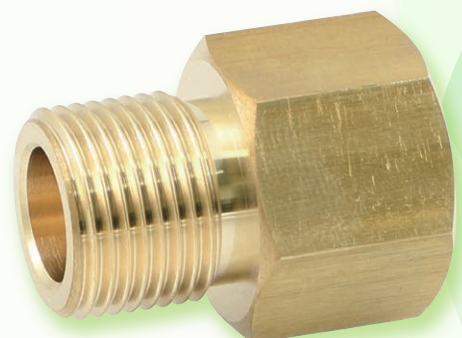

変換ソケット



## 六角ソケット

C3604



RoHS 指令相当品

品番	寸法	価格	入数
NS-1011R	Rc1/8	300	200
NS-1022R	Rc1/4	420	100
NS-1033R	Rc3/8	580	85
NS-1044R	Rc1/2	960	35
NS-1066R	Rc3/4	2,200	20



品番	価格
NS-1011	260
NS-1022	340
NS-1033	460
NS-1044	820
NS-1066	1,800

## 異径六角ソケット

C3604



RoHS 指令相当品

品番	寸法	価格	入数
NS-1012R	Rc1/8 × Rc1/4	700	140
NS-1013R	Rc3/8	900	85
NS-1023R	Rc1/4 × Rc3/8	900	85
NS-1024R	Rc1/2	1,500	40
NS-1034R	Rc3/8 × Rc1/2	1,500	35
NS-1036R	Rc3/4	2,800	20
NS-1046R	Rc1/2 × Rc3/4	2,800	20



品番	価格
NS-1012	540
NS-1013	720
NS-1023	720
NS-1024	1,200
NS-1034	1,200
NS-1036	2,200
NS-1046	2,200

## 内・外ソケット

C3604



RoHS 指令相当品

品番	寸法	価格	入数
NF-1011R	R1/8 (外) × Rc1/8 (内)	330	250
NF-1022R	R1/4 (外) × Rc1/4 (内)	380	130
NF-1033R	R3/8 (外) × Rc3/8 (内)	620	80
NF-1044R	R1/2 (外) × Rc1/2 (内)	1,050	50
NF-1066R	R3/4 (外) × Rc3/4 (内)	2,000	25



品番	価格
NF-1011	270
NF-1022	320
NF-1033	500
NF-1044	840
NF-1066	1,600

## 異径内・外ソケット

C3604



RoHS 指令相当品

品番	寸法	価格	入数
NF-1012R	R1/8 (外) × Rc1/4 (内)	450	150
NF-1013R	Rc3/8 (内)	850	100
NF-1021R	R1/4 (外) × Rc1/8 (内)	450	200
NF-1023R	Rc3/8 (内)	850	100
NF-1024R	Rc1/2 (内)	900	50
NF-1031R	R3/8 (外) × Rc1/8 (内)	850	100
NF-1032R	Rc1/4 (内)	850	100
NF-1034R	Rc1/2 (内)	900	60
NF-1036R	Rc3/4 (内)	2,000	30
NF-1042R	R1/2 (外) × Rc1/4 (内)	2,000	60
NF-1043R	Rc3/8 (内)	2,000	60
NF-1046R	Rc3/4 (内)	2,000	30
NF-1063R	R3/4 (外) × Rc3/8 (内)	2,000	35
NF-1064R	Rc1/2 (内)	2,000	30



品番	価格
NF-1012	350
NF-1013	680
NF-1021	350
NF-1023	680
NF-1024	720
NF-1031	680
NF-1032	680
NF-1034	720
NF-1036	1,600
NF-1042	1,600
NF-1043	1,600
NF-1046	1,600
NF-1063	1,600
NF-1064	1,600

## 六角キャップ

C3604



RoHS 指令相当品

品番	寸法	価格	入数
NC-1001R	Rc1/8	500	500
NC-1002R	Rc1/4	580	300
NC-1003R	Rc3/8	770	150
NC-1004R	Rc1/2	950	100
NC-1006R	Rc3/4	1,700	50



品番	価格
NC-1001	400
NC-1002	460
NC-1003	610
NC-1004	760
NC-1006	1,350

## 丸ニップル

C3604



RoHS 指令相当品

品番	寸法	価格	入数
NI-1011R	R1/8	350	400
NI-1022R	R1/4	480	200
NI-1033R	R3/8	600	100
NI-1044R	R1/2	750	60
NI-1066R	R3/4	1,200	35
NI-1088R	R1	2,100	25

品番	価格
NI-1011	270
NI-1022	360
NI-1033	460
NI-1044	600
NI-1066	970
NI-1088	1,650

## 六角ニップル

C3604



RoHS 指令相当品

品番	寸法	価格	入数
NT-1011R	R1/8	200	300
NT-1022R	R1/4	280	150
NT-1033R	R3/8	400	100
NT-1044R	R1/2	750	50
NT-1066R	R3/4	1,500	30
NT-1088R	R1	2,700	15

品番	価格
NT-1011	170
NT-1022	250
NT-1033	350
NT-1044	620
NT-1066	1,200
NT-1088	2,200

## 異径六角ニップル

C3604

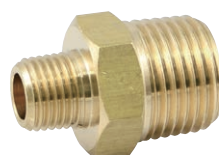

RoHS 指令相当品

品番	寸法	価格	入数
NE-1012R	R1/8×R1/4	340	200
NE-1013R	R3/8	450	100
NE-1023R	R1/4×R3/8	450	100
NE-1024R	R1/2	760	60
NE-1034R	R3/8×R1/2	760	50
NE-1036R	R3/4	1,500	30
NE-1046R	R1/2×R3/4	1,500	30
NE-1048R	R1	3,000	20
NE-1068R	R3/4×R1	3,000	15

品番	価格
NE-1012	290
NE-1013	380
NE-1023	380
NE-1024	640
NE-1034	640
NE-1036	1,150
NE-1046	1,150
NE-1048	2,300
NE-1068	2,300

## ブッシング

C3604



RoHS 指令相当品

品番	寸法	価格	入数
NB-1021R	R1/4 (外) × Rc1/8 (内)	280	250
NB-1031R	R3/8 (外) × Rc1/8 (内)	380	150
NB-1032R	Rc1/4 (内)	380	150
NB-1041R	R1/2 (外) × Rc1/8 (内)	600	80
NB-1042R	Rc1/4 (内)	580	80
NB-1043R	Rc3/8 (内)	580	80
NB-1062R	R3/4 (外) × Rc1/4 (内)	1,100	40
NB-1063R	Rc3/8 (内)	1,000	40
NB-1064R	Rc1/2 (内)	1,000	40
NB-1083R	R1 (外) × Rc3/8 (内)	2,300	30
NB-1084R	Rc1/2 (内)	2,200	30
NB-1086R	Rc3/4 (内)	2,200	30

品番	価格
NB-1021	240
NB-1031	320
NB-1032	320
NB-1041	480
NB-1042	450
NB-1043	450
NB-1062	860
NB-1063	800
NB-1064	800
NB-1083	1,900
NB-1084	1,800
NB-1086	1,800

## クロス

C3771



RoHS 指令相当品

品番	寸法	価格	入数
KK-1111R	Rc1/8	2,700	75
KK-1222R	Rc1/4	2,800	40
KK-1333R	Rc3/8	3,700	20



## 内ネジエルボ

C3771



RoHS指令相当品

品番	寸法	価格	入数
LF-1011R	Rc1/8	750	120
LF-1022R	Rc1/4	1,050	75
LF-1033R	Rc3/8	1,600	40
LF-1044R	Rc1/2	3,000	20
LF-1066R	Rc3/4	6,800	10

## 異径内ネジエルボ

C3771



RoHS指令相当品

品番	寸法	価格	入数
LF-1012R	Rc1/8×Rc1/4	1,150	75
LF-1023R	Rc1/4×Rc3/8	1,800	40
LF-1034R	Rc3/8×Rc1/2	3,400	20

## 内・外エルボ

C3771



RoHS指令相当品

品番	寸法	価格	入数
LK-1011R	R1/8 (外) × Rc1/8 (内)	750	125
LK-1022R	R1/4 (外) × Rc1/4 (内)	1,050	75
LK-1033R	R3/8 (外) × Rc3/8 (内)	1,600	50
LK-1044R	R1/2 (外) × Rc1/2 (内)	3,000	25
LK-1066R	R3/4 (外) × Rc3/4 (内)	6,800	10

## 異径内・外エルボ

C3771



RoHS指令相当品

品番	寸法	価格	入数
LK-1012R	R1/8 (外) × Rc1/4 (内)	1,150	75
LK-1021R	R1/4 (外) × Rc1/8 (内)	800	100
LK-1023R	Rc3/8 (内)	1,800	40
LK-1032R	R3/8 (外) × Rc1/4 (内)	1,200	75
LK-1034R	Rc1/2 (内)	3,000	20
LK-1043R	R1/2 (外) × Rc3/8 (内)	1,900	40

## 外ネジエルボ

C3771



RoHS指令相当品

品番	寸法	価格	入数
LM-1011R	R1/8	580	250
LM-1022R	R1/4	750	100
LM-1033R	R3/8	1,050	80
LM-1044R	R1/2	1,600	40
LM-1066R	R3/4	3,200	20

## 内ネジチーズ

C3771



RoHS 指令相当品

品番	寸法	価格	入数
TF-1111R	Rc1/8	1,000	80
TF-1222R	Rc1/4	1,450	40
TF-1333R	Rc3/8	2,400	25
TF-1444R	Rc1/2	4,300	12

## 異径内ネジチーズ

C3771



RoHS 指令相当品

品番	寸法	価格	入数
TF-1112R	Rc1/8 (内) × Rc1/4 (内)	1,580	40
TF-1221R	Rc1/4 (内) × Rc1/8 (内)	1,580	40
TF-1223R	Rc3/8 (内)	2,580	25
TF-1332R	Rc3/8 (内) × Rc1/4 (内)	2,580	25
TF-1334R	Rc1/2 (内)	4,500	12
TF-1443R	Rc1/2 (内) × Rc3/8 (内)	4,500	12

## 二方チーズ

C3771



RoHS 指令相当品

品番	寸法	価格	入数
TK-1111R	Rc1/8 (内) × R1/8 (外)	1,000	75
TK-1222R	Rc1/4 (内) × R1/4 (外)	1,450	50
TK-1333R	Rc3/8 (内) × R3/8 (外)	2,500	30
TK-1444R	Rc1/2 (内) × R1/2 (外)	4,300	15

## 異径二方チーズ

C3771



RoHS 指令相当品

品番	寸法	価格	入数
TK-1112R	Rc1/8 (内) × R1/4 (外)	1,350	75
TK-1221R	Rc1/4 (内) × R1/8 (外)	1,500	50
TK-1223R	R3/8 (外)	1,500	50
TK-1332R	Rc3/8 (内) × R1/4 (外)	2,600	30
TK-1334R	R1/2 (外)	3,700	15
TK-1443R	Rc1/2 (内) × R3/8 (外)	4,400	15

## 外ネジチーズ

C3771



RoHS 指令相当品

品番	寸法	価格	入数
TM-1111R	R1/8	850	150
TM-1222R	R1/4	1,000	75
TM-1333R	R3/8	1,400	40
TM-1444R	R1/2	2,380	30
TM-1666R	R3/4	4,300	15

## NPT×PT変換ブッシング New

C3604



ステンレス製  
(SUS304)



RoHS 指令相当品

品番	寸法	六角径(HEX)	価格
NB-1321R	R1/4 (外) × NPT1/8 (内)	17	790
NB-1332R	R3/8 (外) × NPT1/4 (内)	19	850
NB-1343R	R1/2 (外) × NPT3/8 (内)	24	1,100
NB-1364R	R3/4 (外) × NPT1/2 (内)	30	1,600
NB-1386R	R1 (外) × NPT3/4 (内)	35	2,600
NB-1421R	NPT1/4 (外) × Rc1/8 (内)	17	790
NB-1432R	NPT3/8 (外) × Rc1/4 (内)	19	850
NB-1443R	NPT1/2 (外) × Rc3/8 (内)	24	1,100
NB-1464R	NPT3/4 (外) × Rc1/2 (内)	30	1,600
NB-1486R	NPT1 (外) × Rc3/4 (内)	35	2,600

RoHS 指令相当品

品番	寸法	六角径(HEX)	価格
NB-7321	R1/4 (外) × NPT1/8 (内)	17	2,230
NB-7332	R3/8 (外) × NPT1/4 (内)	19	2,270
NB-7343	R1/2 (外) × NPT3/8 (内)	24	2,550
NB-7364	R3/4 (外) × NPT1/2 (内)	30	3,340
NB-7386	R1 (外) × NPT3/4 (内)	35	4,150
NB-7421	NPT1/4 (外) × Rc1/8 (内)	17	2,230
NB-7432	NPT3/8 (外) × Rc1/4 (内)	19	2,270
NB-7443	NPT1/2 (外) × Rc3/8 (内)	24	2,550
NB-7464	NPT3/4 (外) × Rc1/2 (内)	30	3,340
NB-7486	NPT1 (外) × Rc3/4 (内)	35	4,150

## NPT×PT変換内外ソケット

C3604



ステンレス製  
(SUS304)



RoHS 指令相当品

品番	寸法	価格	入数
NF-3011R	R1/8 (外) × NPT1/8 (内)	700	250
NF-3022R	R1/4 (外) × NPT1/4 (内)	900	130
NF-3033R	R3/8 (外) × NPT3/8 (内)	1,200	80
NF-3044R	R1/2 (外) × NPT1/2 (内)	1,700	50
NF-3066R	R3/4 (外) × NPT3/4 (内)	3,200	25
NF-3088R	R1 (外) × NPT1 (内)	6,500	10
NF-3111R	NPT1/8 (外) × Rc1/8 (内)	700	250
NF-3122R	NPT1/4 (外) × Rc1/4 (内)	900	130
NF-3133R	NPT3/8 (外) × Rc3/8 (内)	1,200	80
NF-3144R	NPT1/2 (外) × Rc1/2 (内)	1,700	50
NF-3166R	NPT3/4 (外) × Rc3/4 (内)	3,200	25
NF-3188R	NPT1 (外) × Rc1 (内)	6,500	10

RoHS 指令相当品

品番	寸法	価格	入数
NF-8311	R1/8 (外) × NPT1/8 (内)	2,300	100
NF-8322	R1/4 (外) × NPT1/4 (内)	2,500	50
NF-8333	R3/8 (外) × NPT3/8 (内)	3,000	40
NF-8344	R1/2 (外) × NPT1/2 (内)	4,000	20
NF-8366	R3/4 (外) × NPT3/4 (内)	5,600	15
NF-8388	RT1 (外) × NPT1 (内)	8,100	8
NF-8411	NPT1/8 (外) × Rc1/8 (内)	2,300	100
NF-8422	NPT1/4 (外) × Rc1/4 (内)	2,500	50
NF-8433	NPT3/8 (外) × Rc3/8 (内)	3,000	40
NF-8444	NPT1/2 (外) × Rc1/2 (内)	4,000	20
NF-8466	NPT3/4 (外) × Rc3/4 (内)	5,600	15
NF-8488	NPT1 (外) × Rc1 (内)	8,100	8

## 変換内外ソケット

C3604



ステンレス製  
(SUS304)



RoHS 指令相当品

品番	寸法	価格	入数
NF-3281R	UNF1/4-28 (外) × Rc1/8 (内)	420	250
NF-3611R	M6-P1.0 (外) × Rc1/8 (内)	420	250

RoHS 指令相当品

品番	寸法	価格	入数
NF-8281	UNF1/4-28 (外) × Rc1/8 (内)	1,800	100
NF-8611	M6-P1.0 (外) × Rc1/8 (内)	1,800	100

使用圧力：6.9MPa以下 使用温度：-50~150度  
 ※NF-8300、NF-8400は使用圧力20.6Mpa以下

# PF×PT変換内外ソケット

C3604



RoHS 指令相当品

品番	寸法	価格	入数
NF-4011R	R1/8 (外) × G1/8 (内)	750	150
NF-4022R	R1/4 (外) × G1/4 (内)	800	120
NF-4033R	R3/8 (外) × G3/8 (内)	860	80
NF-4044R	R1/2 (外) × G1/2 (内)	1,300	40
NF-4066R	R3/4 (外) × G3/4 (内)	2,100	25
NF-4088R	R1 (外) × G1 (内)	4,800	8
NF-4111R	G1/8 (外) × Rc1/8 (内)	750	150
NF-4122R	G1/4 (外) × Rc1/4 (内)	800	120
NF-4133R	G3/8 (外) × Rc3/8 (内)	860	80
NF-4144R	G1/2 (外) × Rc1/2 (内)	1,300	40
NF-4166R	G3/4 (外) × Rc3/4 (内)	2,100	25
NF-4188R	G1 (外) × Rc1 (内)	4,800	8

ステンレス製  
(SUS304)



RoHS 指令相当品

品番	寸法	価格	入数
NF-8711	R1/8 (外) × G1/8 (内)	2,100	150
NF-8722	R1/4 (外) × G1/4 (内)	2,300	120
NF-8733	R3/8 (外) × G3/8 (内)	2,600	80
NF-8744	R1/2 (外) × G1/2 (内)	3,700	40
NF-8766	R3/4 (外) × G3/4 (内)	5,600	25
NF-8788	R1 (外) × G1 (内)	10,000	8
NF-8811	G1/8 (外) × Rc1/8 (内)	2,100	150
NF-8822	G1/4 (外) × Rc1/4 (内)	2,300	120
NF-8833	G3/8 (外) × Rc3/8 (内)	2,600	80
NF-8844	G1/2 (外) × Rc1/2 (内)	3,700	40
NF-8866	G3/4 (外) × Rc3/4 (内)	5,600	25
NF-8888	G1 (外) × Rc1 (内)	10,000	8

# ガスケット



品番	外径(mm)	内径(mm)	厚さ(mm)	材質	価格
NF-AP01 (1/8)	8	5	1	ノンアス	500
NF-AP02 (1/4)	11	8	1	ノンアス	500
NF-AP03 (3/8)	14	10	1	ノンアス	500
NF-AP04 (1/2)	18	13	1	ノンアス	500
NF-AP06 (3/4)	24	18	1	ノンアス	500
NF-AP08 (1)	30	24	1	ノンアス	500
NF-TP01 (1/8)	8	5	1	PTFE	600
NF-TP02 (1/4)	11	8	1	PTFE	600
NF-TP03 (3/8)	14	11	1	PTFE	600
NF-TP04 (1/2)	18	13	1	PTFE	600
NF-TP06 (3/4)	24	18	1	PTFE	600
NF-TP08 (1)	30	24	1	PTFE	600

※継手とは使用温度・使用圧力等が異なります。材料特性を基にご選定ください。

## 六角プラグ

C3604



RoHS 指令相当品

品番	寸法	価格	品番	価格
HP-1001R	R1/8	330	HP-1001	260
HP-1002R	R1/4	510	HP-1002	400
HP-1003R	R3/8	650	HP-1003	520
HP-1004R	R1/2	920	HP-1004	740

SUS304



RoHS 指令相当品

品番	寸法	価格
HP-7001	G1/8	2,300
HP-7002	G1/4	2,300
HP-7003	G3/8	2,500
HP-7004	G1/2	3,000
HP-7006	G3/4	4,500
HP-7008	G1	6,000

## 四角プラグ

C3604



RoHS 指令相当品

品番	寸法	価格	品番	価格
NP-1001R	R1/8	200	NP-1001	160
NP-1002R	R1/4	270	NP-1002	220
NP-1003R	R3/8	380	NP-1003	300
NP-1004R	R1/2	580	NP-1004	460
NP-1006R	R3/4	1,400	NP-1006	1,100

SUS304



RoHS 指令相当品

品番	寸法	価格
NP-7001	R1/8	1,200
NP-7002	R1/4	1,400
NP-7003	R3/8	1,500
NP-7004	R1/2	1,600
NP-7006	R3/4	2,200
NP-7008	R1	3,100
NP-7032	R1-1/4	8,300
NP-7040	R1-1/2	11,000
NP-7050	R2	13,000

## 沈みプラグ

C3604



品番	寸法	価格
NX-1001	R1/8	520
NX-1002	R1/4	700
NX-1003	R3/8	900
NX-1004	R1/2	1,350

SUS304



RoHS 指令相当品

品番	寸法	価格
NX-7001	R1/8	※ 250
NX-7002	R1/4	※ 390
NX-7003	R3/8	※ 570
NX-7004	R1/2	※ 920
NX-7006	R3/4	※ 1,750
NX-7008	R1	2,500

※はXM-7 (304相当品) です

## ロックナット

C3604



RoHS 指令相当品

品番	寸法	価格	品番	価格
NR-1001R	G1/8	260	NR-1001	210
NR-1002R	G1/4	280	NR-1002	220
NR-1003R	G3/8	300	NR-1003	240
NR-1004R	G1/2	400	NR-1004	320
NR-1006R	G3/4	620	NR-1006	500

SUS304



RoHS 指令相当品

品番	寸法	価格
NR-7001	G1/8	580
NR-7002	G1/4	580
NR-7003	G3/8	※ 800
NR-7004	G1/2	※ 1,000
NR-7006	G3/4	※ 1,500
NR-7008	G1	※ 2,500

※はSCS13です

# Coupling

## カップリング ..... 59~62

片バルブタイプ (鋼鉄・真鍮・SUS304製) ... 59

・ソケット ・プラグ

両バルブタイプ (真鍮・SUS304製) ..... 60

・ソケット ・プラグ

ノーバルブタイプ (真鍮・SUS304製) ..... 61

・ソケット ・プラグ



片バルブタイプ



両バルブタイプ

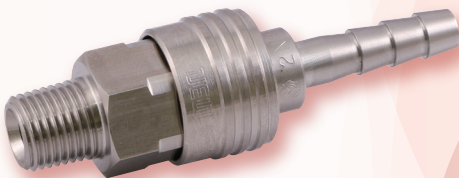

ノーバルブタイプ



# カップリング(Coupling)

## 片バルブタイプ

### ソケット



RoHS 指令相当品 鋼鉄製(Crメッキ)(シール材:NBR)

品番	サイズ	価格
NM-FS02	Rc1/4 (内ネジ)	830
NM-MS02	R1/4 (外ネジ)	830
NM-HS02	φ9 (ホース口)	830
NM-FS03	Rc3/8 (内ネジ)	830
NM-MS03	R3/8 (外ネジ)	830
NM-HS03	φ11.3 (ホース口)	830
NM-FS04	Rc1/2 (内ネジ)	1,300
NM-MS04	R1/2 (外ネジ)	1,200
NM-HS04	φ15 (ホース口)	1,200

### プラグ



RoHS 指令相当品 鋼鉄製(Crメッキ)

品番	サイズ	価格
NM-MP01	R1/8 (外ネジ)	380
NM-FP02	Rc1/4 (内ネジ)	290
NM-MP02	R1/4 (外ネジ)	270
NM-HP02	φ9 (ホース口)	270
NM-FP03	Rc3/8 (内ネジ)	290
NM-MP03	R3/8 (外ネジ)	270
NM-HP03	φ11.3 (ホース口)	270
NM-FP04	Rc1/2 (内ネジ)	490
NM-MP04	R1/2 (外ネジ)	460
NM-HP04	φ15 (ホース口)	460

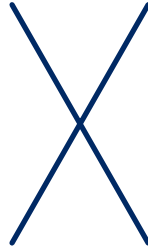

RoHS 指令相当品 真鍮製(シール材:NBR)

品番	サイズ	価格
NM-FS12	Rc1/4 (内ネジ)	2,450
NM-MS12	R1/4 (外ネジ)	2,400
NM-HS12	φ9 (ホース口)	2,400
NM-FS13	Rc3/8 (内ネジ)	2,520
NM-MS13	R3/8 (外ネジ)	2,480
NM-HS13	φ11.3 (ホース口)	2,480
NM-FS14	Rc1/2 (内ネジ)	3,020
NM-MS14	R1/2 (外ネジ)	2,980
NM-HS14	φ15 (ホース口)	2,980



RoHS 指令相当品 真鍮製

品番	サイズ	価格
NM-FP12	Rc1/4 (内ネジ)	690
NM-MP12	R1/4 (外ネジ)	670
NM-HP12	φ9 (ホース口)	670
NM-FP13	Rc3/8 (内ネジ)	690
NM-MP13	R3/8 (外ネジ)	670
NM-HP13	φ11.3 (ホース口)	670
NM-FP14	Rc1/2 (内ネジ)	1,150
NM-MP14	R1/2 (外ネジ)	1,080
NM-HP14	φ15 (ホース口)	1,080

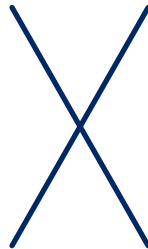

RoHS 指令相当品 SUS304製(シール材:NBR)

品番	サイズ	価格
NM-FS72	Rc1/4 (内ネジ)	4,650
NM-MS72	R1/4 (外ネジ)	4,550
NM-HS72	φ9 (ホース口)	4,550
NM-FS73	Rc3/8 (内ネジ)	4,650
NM-MS73	R3/8 (外ネジ)	4,550
NM-HS73	φ11.3 (ホース口)	4,550
NM-FS74	Rc1/2 (内ネジ)	5,500
NM-MS74	R1/2 (外ネジ)	5,300
NM-HS74	φ15 (ホース口)	5,300



RoHS 指令相当品 SUS304製

品番	サイズ	価格
NM-FP72	Rc1/4 (内ネジ)	1,280
NM-MP72	R1/4 (外ネジ)	1,220
NM-HP72	φ9 (ホース口)	1,220
NM-FP73	Rc3/8 (内ネジ)	1,280
NM-MP73	R3/8 (外ネジ)	1,220
NM-HP73	φ11.3 (ホース口)	1,220
NM-FP74	Rc1/2 (内ネジ)	2,050
NM-MP74	R1/2 (外ネジ)	1,980
NM-HP74	φ15 (ホース口)	1,980

ニューマジン製

# 両バルブタイプ

## ソケット (内ネジ)



RoHS 指令相当品

真鍮製(シール材:NBR)

品番	サイズ	価格
NM-S115	Rc1/8	3,100
NM-S125	Rc1/4	3,600
NM-S135	Rc3/8	6,000
NM-S145	Rc1/2	11,300
NM-S165	Rc3/4	18,000
NM-S180	Rc 1	28,000

## プラグ (内ネジ)



RoHS 指令相当品

真鍮製(シール材:NBR)

品番	サイズ	価格
NM-P115	Rc1/8	1,100
NM-P125	Rc1/4	1,400
NM-P135	Rc3/8	2,150
NM-P145	Rc1/2	4,000
NM-P165	Rc3/4	6,600
NM-P180	Rc 1	9,200

## ソケット (内ネジ)



RoHS 指令相当品

SUS304製(シール材:バイトン)

品番	サイズ	価格
NM-S715	Rc1/8	5,900
NM-S725	Rc1/4	6,500
NM-S735	Rc3/8	8,200
NM-S745	Rc1/2	17,600
NM-S765	Rc3/4	22,100
NM-S780	Rc 1	36,400

## プラグ (内ネジ)



RoHS 指令相当品

SUS304製(シール材:バイトン)

品番	サイズ	価格
NM-P715	Rc1/8	2,500
NM-P725	Rc1/4	2,850
NM-P735	Rc3/8	3,500
NM-P745	Rc1/2	6,900
NM-P765	Rc3/4	10,300
NM-P780	Rc 1	15,500

ニューマシ製

# カップリング(Coupling)

## ノーバルブタイプ

### ソケット



RoHS 指令相当品 真鍮製(シール材:NBR)

品番	サイズ	価格
NM-SF11	Rc1/8 (内ネジ)	1,800
NM-SM11	R1/8 (外ネジ)	1,800
NM-SH11	φ6.5 (ホース口)	1,900

### プラグ



RoHS 指令相当品 真鍮製

品番	サイズ	価格
NM-PF11	Rc1/8 (内ネジ)	740
NM-PM11	R1/8 (外ネジ)	740
NM-PH11	φ6.5 (ホース口)	800



RoHS 指令相当品 真鍮製(シール材:NBR)

品番	サイズ	価格
NM-SF12	Rc1/4 (内ネジ)	2,050
NM-SM12	R1/4 (外ネジ)	2,050
NM-SH12	φ8 (ホース口)	2,150

RoHS 指令相当品 真鍮製

品番	サイズ	価格
NM-PF12	Rc1/4 (内ネジ)	780
NM-PM12	R1/4 (外ネジ)	780
NM-PH12	φ8 (ホース口)	850



RoHS 指令相当品 真鍮製(シール材:NBR)

品番	サイズ	価格
NM-SF13	Rc3/8 (内ネジ)	2,700
NM-SM13	R3/8 (外ネジ)	2,700
NM-SH13	φ11 (ホース口)	2,800

RoHS 指令相当品 真鍮製

品番	サイズ	価格
NM-PF13	Rc3/8 (内ネジ)	1,160
NM-PM13	R3/8 (外ネジ)	1,160
NM-PH13	φ11 (ホース口)	1,200



RoHS 指令相当品 真鍮製(シール材:NBR)

品番	サイズ	価格
NM-SF14	Rc1/2 (内ネジ)	4,650
NM-SM14	R1/2 (外ネジ)	4,650
NM-SH14	φ15 (ホース口)	4,750

RoHS 指令相当品 真鍮製

品番	サイズ	価格
NM-PF14	Rc1/2 (内ネジ)	2,300
NM-PM14	R1/2 (外ネジ)	2,300
NM-PH14	φ15 (ホース口)	2,350



RoHS 指令相当品 真鍮製(シール材:NBR)

品番	サイズ	価格
NM-SF16	Rc3/4 (内ネジ)	8,500
NM-SM16	R3/4 (外ネジ)	8,500
NM-SH16	φ21 (ホース口)	8,600

RoHS 指令相当品 真鍮製

品番	サイズ	価格
NM-PF16	Rc3/4 (内ネジ)	3,450
NM-PM16	R3/4 (外ネジ)	3,450
NM-PH16	φ21 (ホース口)	3,500



RoHS 指令相当品 真鍮製(シール材:NBR)

品番	サイズ	価格
NM-SF18	Rc 1 (内ネジ)	14,500
NM-SM18	R 1 (外ネジ)	14,500
NM-SH18	φ27 (ホース口)	14,700

RoHS 指令相当品 真鍮製

品番	サイズ	価格
NM-PF18	Rc 1 (内ネジ)	6,700
NM-PM18	R 1 (外ネジ)	6,700
NM-PH18	φ27 (ホース口)	6,800



ニューマシシ製

# ノーバルブタイプ

## ソケット



RoHS 指令相当品 SUS304製(シール材:バイトン)

品番	サイズ	価格
NM-SF71	Rc1/8 (内ネジ)	3,300
NM-SM71	R1/8 (外ネジ)	3,300
NM-SH71	φ6.5 (ホース口)	3,400

## プラグ



RoHS 指令相当品 SUS304製

品番	サイズ	価格
NM-PF71	Rc1/8 (内ネジ)	1,350
NM-PM71	R1/8 (外ネジ)	1,350
NM-PH71	φ6.5 (ホース口)	1,450



RoHS 指令相当品 SUS304製(シール材:バイトン)

品番	サイズ	価格
NM-SF72	Rc1/4 (内ネジ)	4,100
NM-SM72	R1/4 (外ネジ)	4,100
NM-SH72	φ8 (ホース口)	4,200

RoHS 指令相当品 SUS304製

品番	サイズ	価格
NM-PF72	Rc1/4 (内ネジ)	1,380
NM-PM72	R1/4 (外ネジ)	1,380
NM-PH72	φ8 (ホース口)	1,480



RoHS 指令相当品 SUS304製(シール材:バイトン)

品番	サイズ	価格
NM-SF73	Rc3/8 (内ネジ)	5,300
NM-SM73	R3/8 (外ネジ)	5,300
NM-SH73	φ11 (ホース口)	5,400

RoHS 指令相当品 SUS304製

品番	サイズ	価格
NM-PF73	Rc3/8 (内ネジ)	1,800
NM-PM73	R3/8 (外ネジ)	1,800
NM-PH73	φ11 (ホース口)	1,900



RoHS 指令相当品 SUS304製(シール材:バイトン)

品番	サイズ	価格
NM-SF74	Rc1/2 (内ネジ)	7,800
NM-SM74	R1/2 (外ネジ)	7,800
NM-SH74	φ15 (ホース口)	7,900

RoHS 指令相当品 SUS304製

品番	サイズ	価格
NM-PF74	Rc1/2 (内ネジ)	2,900
NM-PM74	R1/2 (外ネジ)	2,900
NM-PH74	φ15 (ホース口)	3,000



RoHS 指令相当品 SUS304製(シール材:バイトン)

品番	サイズ	価格
NM-SF76	Rc3/4 (内ネジ)	12,800
NM-SM76	R3/4 (外ネジ)	12,800
NM-SH76	φ21 (ホース口)	13,000

RoHS 指令相当品 SUS304製

品番	サイズ	価格
NM-PF76	Rc3/4 (内ネジ)	5,000
NM-PM76	R3/4 (外ネジ)	5,000
NM-PH76	φ21 (ホース口)	5,100



RoHS 指令相当品 SUS304製(シール材:バイトン)

品番	サイズ	価格
NM-SF78	Rc 1 (内ネジ)	20,900
NM-SM78	R 1 (外ネジ)	20,900
NM-SH78	φ27 (ホース口)	21,100

RoHS 指令相当品 SUS304製

品番	サイズ	価格
NM-PF78	Rc 1 (内ネジ)	8,700
NM-PM78	R 1 (外ネジ)	8,700
NM-PH78	φ27 (ホース口)	8,900



ニューマシ製

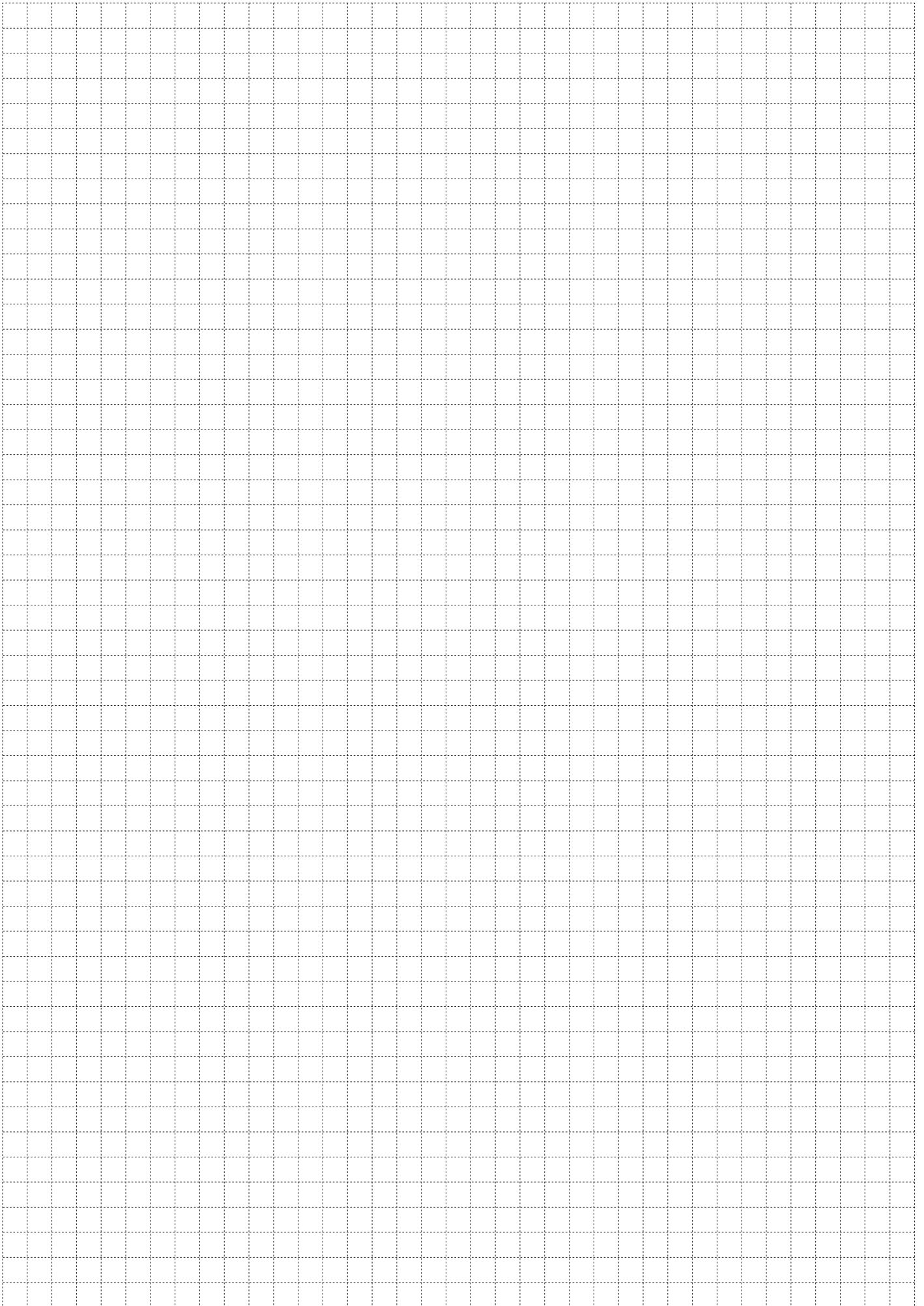

# Ace FLEXIBLE TUBE

## フレキシブルチューブ …………… 65

T型 チューブ本体 (SUS304製) …………… 65

- ・ナット (両端) :Bs (Crメッキ付)
- ・パッキン:EPDM (2枚)

H型 チューブ本体 (SUS316L製) …………… 65

- ・ナット (両端) :Bs (Crメッキ付)
- ・パッキン:V6500 (2枚)

フリーカットチューブ (SUS304製) …………… 65

## フレキシブルアクセサリー …… 66

フレキ用ニップル …………… 66

- ・真鍮 (Crメッキ付) ・ステンレス製

フレキ用中間ニップル …………… 66

- ・真鍮 (Crメッキ付) ・ステンレス製

フレキチューブ用袋ナット …………… 66

- ・真鍮 (Crメッキ付) ・ステンレス製

フレキチューブ用パッキン …………… 66

- ・V-6500製 ・EPDM製

フレキチューブ用キャップナット …………… 66

- ・真鍮 (Crメッキ付) NBRパッキン付

T型フレキ用つば出し工具 …………… 66

- ・ハンマータイプ (三つ山潰し)



T型

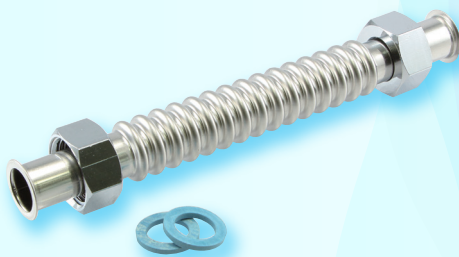

H型



フレキ用ニップル



# ACE FLEXIBLE TUBE

## T型



チューブ本体:SUS304  
ナット(両端):Bs (Crメッキ付)  
パッキン:EPDM (2枚)

品番	寸法	価格
PT-5015	1/2×150L	510
PT-5020	200L	520
PT-5025	250L	560
PT-5030	300L	600
PT-5035	350L	640
PT-5040	400L	680
PT-5045	450L	720
PT-5050	500L	760
PT-5060	600L	850
PT-5070	700L	950
PT-5080	800L	1,070
PT-5090	900L	1,200
PT-5100	1000L	1,340
PT-6015	3/4×150L	1,090
PT-6020	200L	1,160
PT-6025	250L	1,230
PT-6030	300L	1,300
PT-6035	350L	1,370
PT-6040	400L	1,440
PT-6045	450L	1,510
PT-6050	500L	1,570
PT-6060	600L	1,720
PT-6070	700L	1,870
PT-6080	800L	2,020
PT-6090	900L	2,170
PT-6100	1000L	2,330
	1のパッキン:V6500 (2枚)	
PT-8030	1×300L	3,410
PT-8035	350L	3,710
PT-8040	400L	4,010
PT-8045	450L	4,330
PT-8050	500L	4,640
PT-8060	600L	4,940
PT-8070	700L	5,220
PT-8080	800L	5,480
PT-8090	900L	5,740
PT-8100	1000L	6,000

## H型



チューブ本体:SUS316L  
ナット(両端):Bs (Crメッキ付)  
パッキン:V6500 (2枚)

品番	寸法	価格
PH-4015	1/2×150L	930
PH-4020	200L	1,000
PH-4025	250L	1,100
PH-4030	300L	1,260
PH-4035	350L	1,390
PH-4040	400L	1,490
PH-4045	450L	1,650
PH-4050	500L	1,800
PH-4060	600L	2,320
PH-4070	700L	2,830
PH-4080	800L	3,230
PH-4090	900L	3,660
PH-4100	1000L	4,220
PH-6015	3/4×150L	1,220
PH-6020	200L	1,340
PH-6025	250L	1,540
PH-6030	300L	1,660
PH-6035	350L	1,860
PH-6040	400L	1,980
PH-6045	450L	2,200
PH-6050	500L	2,410
PH-6060	600L	2,860
PH-6070	700L	3,400
PH-6080	800L	4,100
PH-6090	900L	4,630
PH-6100	1000L	5,620
PH-8015	1×150L	2,450
PH-8020	200L	2,710
PH-8025	250L	3,020
PH-8030	300L	3,340
PH-8035	350L	3,640
PH-8040	400L	3,900
PH-8045	450L	4,260
PH-8050	500L	4,520
PH-8060	600L	5,350
PH-8070	700L	6,500
PH-8080	800L	7,250
PH-8090	900L	8,040
PH-8100	1000L	8,780

## フリーカットチューブ

SUS304



品番	寸法	チューブ外径	価格
PT-5110	1/2×10m	φ16	9,300
PT-6110	3/4×10m	φ20	16,000
PT-8110	1×10m	φ24.5	74,000

### 注意

施工上のご注意

- 袋ナットの根元から50mm以内での曲げは行わないでください。
- 最小曲げ半径はパイプ呼び径の3倍以上で曲げ、屈曲を繰り返さないでください。
- 露出配管専用のため、埋設配管には使用しないでください。
- 水以外の流体には使用できません。
- 耐熱は連続使用温度80℃(瞬間で100℃)が目安です。
- 最高使用圧力:0.75MPa
- エコキュートのヒートポンプ配管には使用しないでください。

# Ace FLEXIBLE ACCESSORY

## フレキ用ニップル

真鍮製 (Crメッキ付)



品番	寸法	価格
PN-1044	G1/2×R1/2	300
PN-1043	R3/8	360
PN-1066	G3/4×R3/4	480
PN-1088	G1×R1	1,300

ステンレス製 (SUS304)



品番	寸法	価格
PN-7044	G1/2×R1/2	1,200
PN-7066	G3/4×R3/4	1,600
PN-7088	G1×R1	4,000

## フレキ用中間ニップル

真鍮製 (Crメッキ付)



品番	寸法	価格
PN-2044	G1/2	380
PN-2066	G3/4	1,180

ステンレス製 (SUS304)



品番	寸法	価格
PN-7244	G1/2	1,650
PN-7266	G3/4	2,150

## フレキチューブ用袋ナット

真鍮製 (Crメッキ付)



品番	寸法	価格
PH-NT04	G1/2	180
PH-NT06	G3/4	310
PH-NT08	G1	1,400

ステンレス製 (SUS304)



品番	寸法	価格
PH-7N04	G1/2	1,020
PH-7N06	G3/4	1,380
PH-7N08	G1	2,900

## フレキチューブ用パッキン



品番	寸法	価格
PH-AP04	1/2 (V-6500)	70
PH-AP06	3/4 (V-6500)	100
PH-AP08	1 (V-6500)	125
PH-GP04	1/2 (EPDM)	35
PH-GP06	3/4 (EPDM)	50

## T型フレキ用つば出し工具

●ハンマータイプ (三つ山潰し)



## フレキチューブ用キャップナット

真鍮製 (Crメッキ付) NBRパッキン付



品番	寸法	価格
PC-NT04	G1/2	380
PC-NT06	G3/4	530

品番	寸法	価格
PH-T016	φ16用	28,000
PH-T020	φ20用	36,000
PH-T025	φ25用	46,000

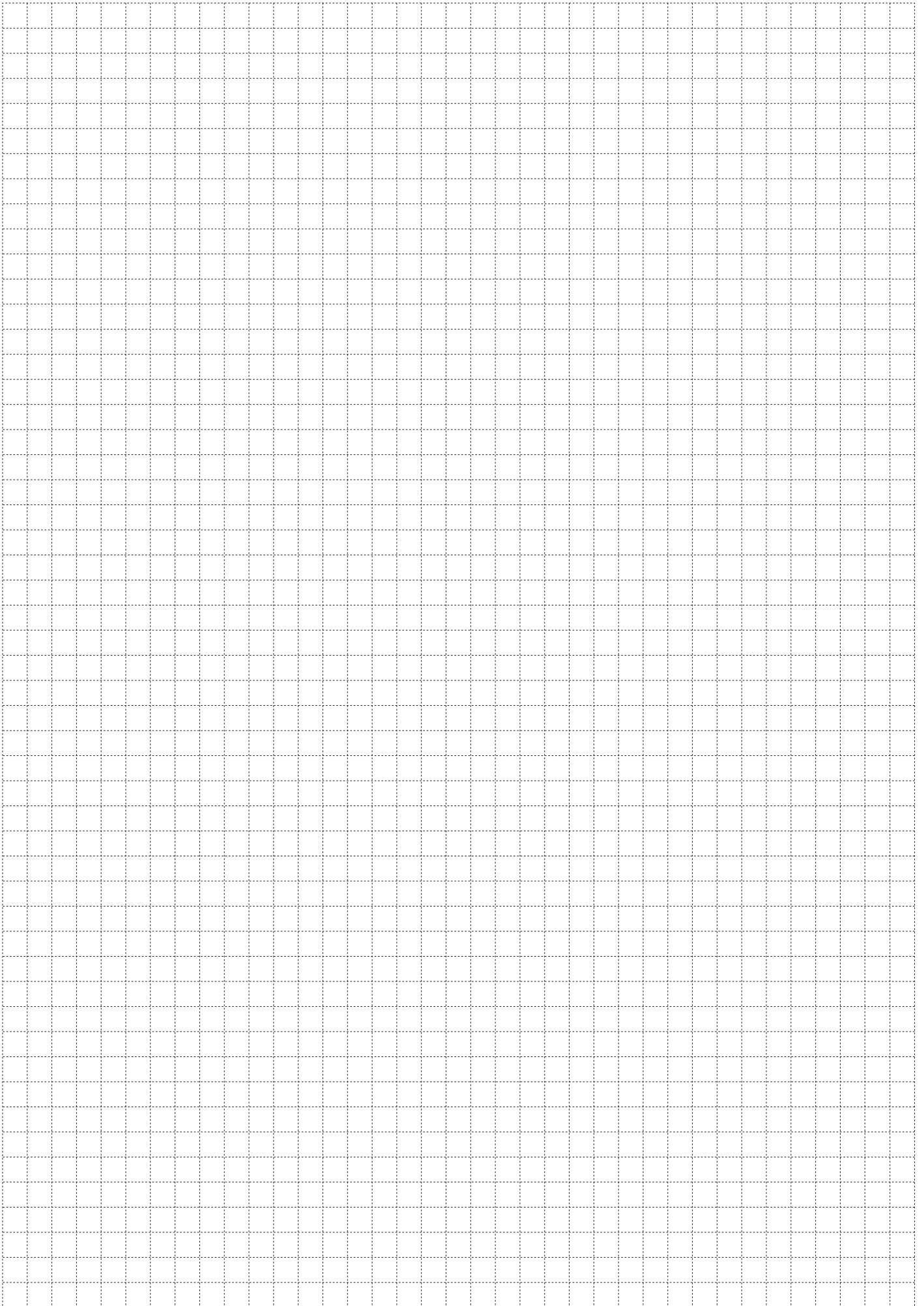

# エア・ミキサー



エア・ミキサー ..... 69

小型 ..... 69

- ・ポータブル
- ・固定使用
- ・ドラム缶用固定型

中型 ..... 69

- ・ドラム缶用固定型

大型 ..... 69

- ・ドラム缶用固定型

小型軽量ながら高粘度まで連続攪拌に耐える  
ハンディタイプからドラム缶用まで  
あらゆる液体の攪拌に。

## 防爆、回転数変更可能

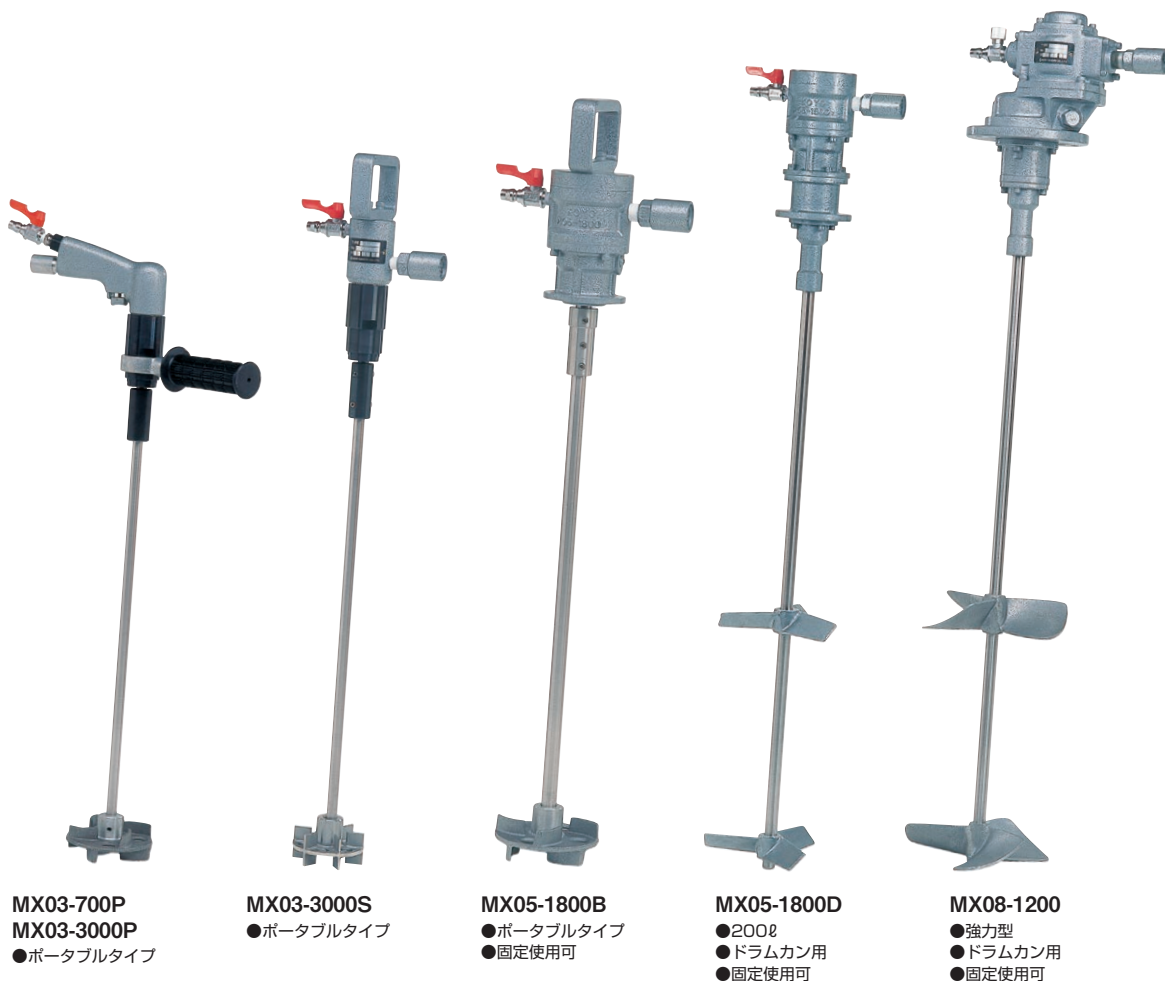

	品番	型式	プロペラ仕様	価格
小型	MX03-700P	ポータブル型	φ100 タービン型	128,000
	MX03-3000P	ポータブル型	φ100 タービン型	128,000
	MX03-700S	ポータブル型	φ100 タービン型	120,000
	MX03-3000S	ポータブル型	φ100 タービン型	120,000
	MX05-1800B	ポータブル・固定使用可	φ100 タービン型	155,000
	MX05-1800D	ドラム缶用固定型	φ160 三枚翼二段	205,000
	MX05-600B	ポータブル・固定使用可	φ140 三枚翼リング付	250,000
	MX05-600D	ドラム缶用固定型	φ180 三枚翼二段	295,000
中型	MX08-3000	ドラム缶用固定型	φ160 三枚翼二段	300,000
	MX08-1200	ドラム缶用固定型	φ180 三枚翼二段	350,000
大型	MX15-1000	ドラム缶用固定型	φ300 三枚翼二段	630,000
	MX15-600	ドラム缶用固定型	φ300 三枚翼二段	810,000
	MX15-1000DL	ドラム缶用固定型	φ300 三枚翼二段	745,000

プロペラについては、アルミ、ステンレス及び翼の形状が変更されます。  
選定に関しては別添(P.70)のシートをご利用下さい。



# エア・ミキサー 見積・購入仕様書

会社名	担当者
住所	
TEL.	FAX.

攪拌槽名称		設置条件	屋内・屋外	数量	台		
希望機種型式		納入場所		納入期日	月 日		
エア源	コンプレッサー		Kw	配管径			
槽の仕様	形状・寸法	丸型・角形	mm× mm× <sup>H</sup>	mm			
	状態	開放 ・ 密閉 ・ 常圧		MPa			
	材質						
	温度	℃					
使用液又固体	液体	液名	比重	粘度cp	温度℃	wet %	総合比重・粘度
	固体	固体名	見掛比重	粒度・メッシュ	wet %	粘度分布	
目的	液と液 液と固体	均一攪拌 ・ 混合 ・ 溶解 ・ 反応 ・ 希釈 ・ 沈殿防止 ・ 分散 ・ 伝熱					
液の状態	液量	最大	最小	攪拌中増減量			
	温度	常時溶解時 ℃					
	バッチ式	液量	m <sup>3</sup>				
	連続流出入式	流量	m <sup>3</sup> /Hr	流速	m/Sec	滞留時間	min
プロペラ型式	丸型 ・ 三枚翼						
プロペラ寸法	φ	プロペラ材質		アルミ ・ ステンレス			

## 寸法図

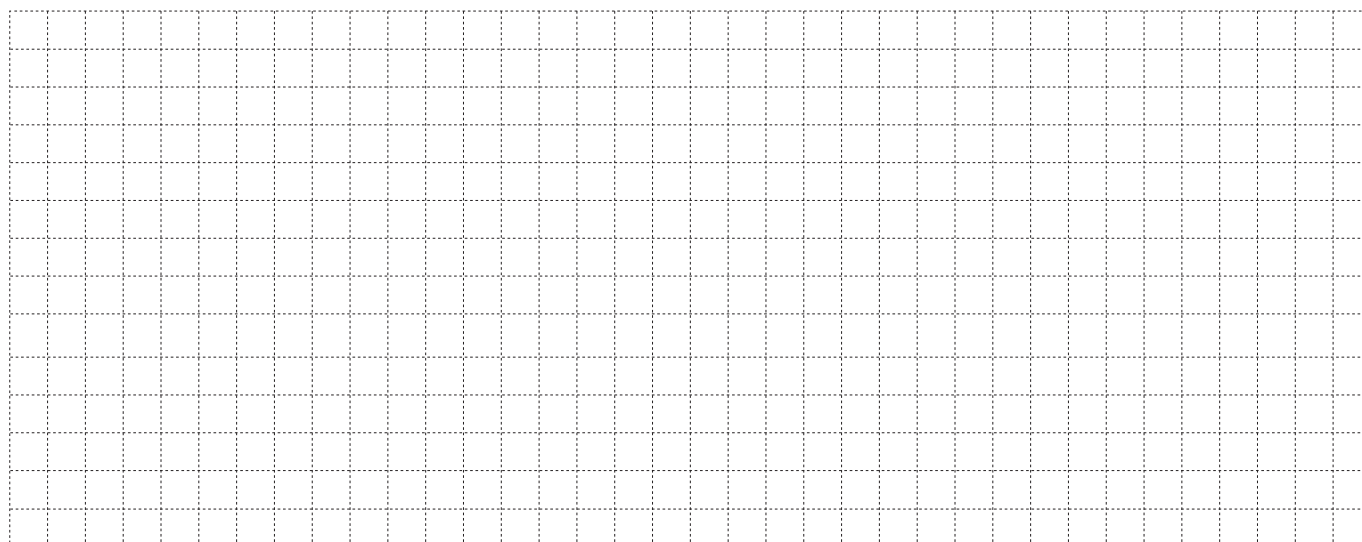

# 品番表示方法

## エースボール・エースボールRV

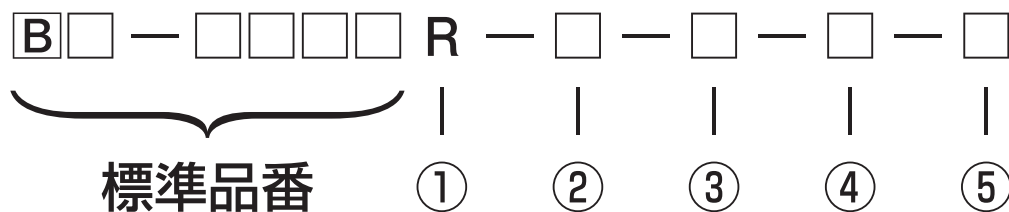

①RoHS      無印：標準  
R      :RoHS

②開閉方向    R1  
R2  
R3  
R4  
L1  
L2  
L3  
L4

③材質／形状    無印：PBT／ロング  
S      :PBT／ショート  
BA     :PBT／マウス  
BO     :黄銅(Ni-Cr)／ローレット  
ADC:金属／ロング  
ZDC:金属／ショート

④カラー      OR :オレンジ  
BL :ブルー  
G    :グリーン  
Y    :イエロー  
BK :ブラック  
WH :ホホワイト  
GL :グレー

⑤Oring      無印：NBR  
4D :フッ素  
2A :二種

※②～④標準使用は無印

## チッコロ

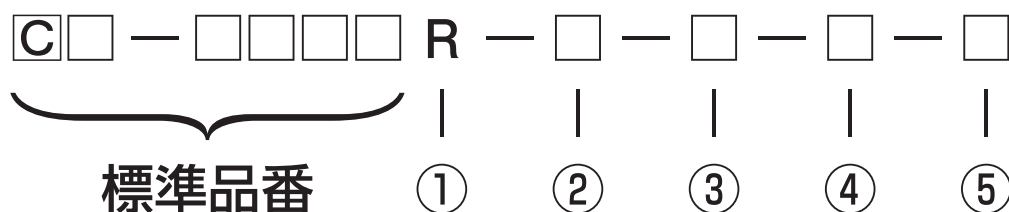

①RoHS      無印：標準  
R      :RoHS

②ロック式      無印：標準  
L      :ロック式

③材質      無印：PBT  
ADC:金属

④カラー      無印：オレンジ  
BL :ブルー (PBT)  
BK :ブラック (PBT)  
CL :クリア (ADC)

⑤Oring      無印：NBR  
4D :フッ素  
2A :二種  
TF :PTFE

# ACE 各種申請依頼申込書

会社名	担当者
住所	
TEL.	FAX.
mail.	

下記項目に、チェック及び必要事項のご記入をお願い致します。

ご依頼内容

- 非該当証明書
- ミルシート
- 検査成績書
- 納入仕様書
- RoHS証明書
- chemSHERPA
- その他 \_\_\_\_\_

商	品	● 納入日：	品目：	数量：
		● 納入日：	品目：	数量：
		● 納入日：	品目：	数量：
		● 納入日：	品目：	数量：
		● 納入日：	品目：	数量：

お客様情報

- 会社名 \_\_\_\_\_
- 住 所 〒 \_\_\_\_\_
- 連絡先 TEL. \_\_\_\_\_ FAX. \_\_\_\_\_
- MAIL. \_\_\_\_\_
- 部 署 \_\_\_\_\_
- 担当者 \_\_\_\_\_

宛 名

- 会社名 \_\_\_\_\_
- 住 所 〒 \_\_\_\_\_
- 連絡先 TEL. \_\_\_\_\_ FAX. \_\_\_\_\_
- MAIL. \_\_\_\_\_
- 部 署 \_\_\_\_\_
- 担当者 \_\_\_\_\_

※非該当証明書が必要な場合にのみ、ご記入をお願い致します。

輸出先情報

- 会社名 \_\_\_\_\_
- 国 名 \_\_\_\_\_

**ASOH** アソー株式会社  
Valve & Fitting Brand

本社 〒544-0004 大阪市生野区巽北4丁目14番21号  
TEL : 06-6755-3301(代) FAX : 06-6755-3808  
トキヨーオフィス 〒101-0031 東京都千代田区東神田2丁目7番1号  
広部ミヤケビル二階  
TEL : 03-5835-3115(代) FAX : 03-5835-3116  
イタチポリオフィス 〒550-0013 大阪市西区新町4丁目1番11号  
TEL : 06-6538-3101(代) FAX : 06-6538-3103  
URL [www.asoh.co.jp](http://www.asoh.co.jp) E-mail [info@asoh.co.jp](mailto:info@asoh.co.jp)

取扱店