

PRICE LIST

2022年改訂/2023年度版
価格表



滋賀県白鬚神社



株式会社 清水合金製作所

耐震消火栓

ニューBR消火栓 + マルチガスケット + 耐震補修弁

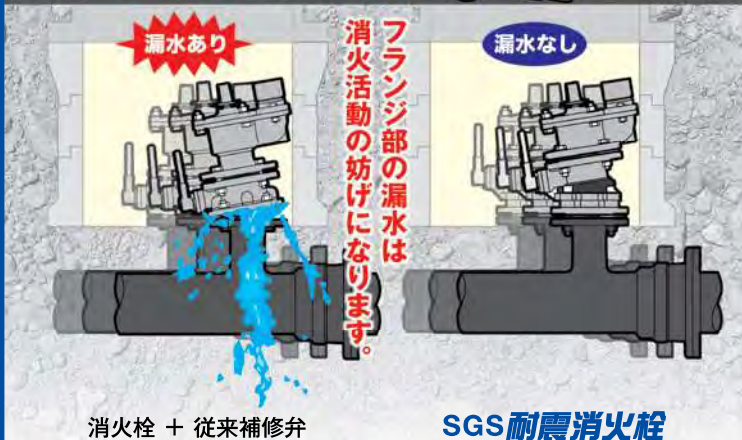

地震発生時でも消火栓を守る

ニューBR消火栓

マルチガスケット

耐震補修弁



日本水道協会検査合格品

地震発生時、損傷部位がフランジ短管の割合

兵庫県南部地震 75%

東日本大震災 56%

引用 1995年兵庫県南部地震による水道管路の被害と分析
2011年東日本大震災における管本体と管路付属設備の被害調査報告書



漏水するとどうなる？

- 火災時に消火栓が使えない可能性が高い
- 消火活動ができない
- 断水 水道が出ない
- 応急給水ができない

タテ配管から漏水を防ぐには？

- 耐震消火栓を使用することで解消！
- 補修弁部が伸縮可とうすることで、消火栓BOXに衝突する反力を吸収してフランジ部を守ります。

耐震消火栓 とは・・・

ニューBR消火栓にマルチガスケットと耐震補修弁をセットした消火栓で、耐震補修弁の伸縮可とう構造とマルチガスケットの耐震補強性能により、タテ配管からの漏水を防ぎ、地震発生時の消火活動を確保します。

耐震補修弁、マルチガスケットの紹介ページをご覧ください。

耐震消火栓の導入メリット

- ① 価格は通常の消火栓・補修弁と同価格
- ② 耐震性能がプラス
- ③ セット出荷のため施行時間が短縮できる

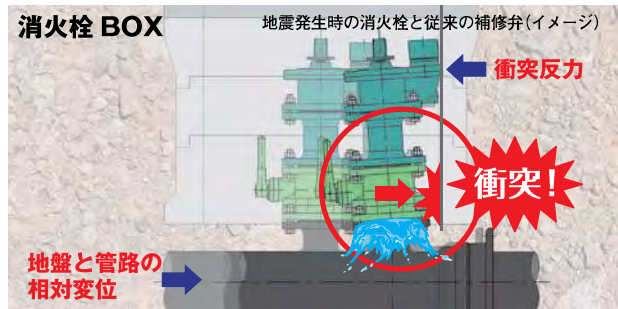

大地震で補修弁部が可とうした後でも、再度使用可能な傾き矯正治具



傾き矯正治具(別売) 2ツ割タイプもあります。

取り付け状況



可とう状態



傾き矯正治具を取り付け直立させた状態

価格は27ページをご参照ください。

耐震補修弁

水道用補修弁 耐震形

呼び径 75×150～400
7.5K, 10K までラインナップ

空気弁や消火栓の耐震化に最適。

伸縮可とう構造がフランジ部からの漏水・破損を防ぎます。



地震により消火栓や空気弁も被害に

東日本大震災や阪神・淡路大震災では、空気弁や消火栓などの付属設備も被害を受けています。付属設備のフランジ部からの漏水、破損は、弁栓本体と弁室との衝突によるものといわれています。

管路が耐震化されても、付属設備が被害を受ければ、消火活動・応急復旧に支障をきたす場合があります。

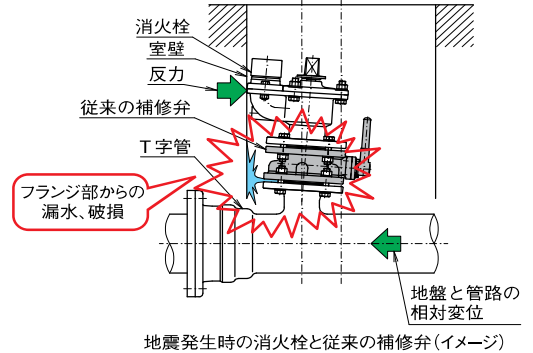

補修弁に伸縮可とう構造を一体化

耐震継手ダクタイト鉄管と同じ4°の可とう角を持ち、弁室の壁に衝突する際の反力を吸収、フランジ部付近への負荷を軽減します。

地震発生後も補修弁としての作動性・止水性を維持するため、消火活動や応急復旧が確実に行えます。

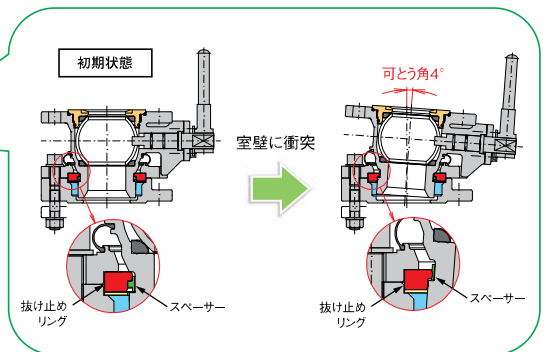
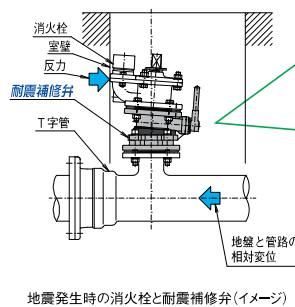

震度7クラスの地震波で弁筐衝突実験を実施 実際の地震波を再現した実験で漏水や破損なし

新潟県中越地震、兵庫県南部地震、東北地方太平洋沖地震の各波形を再現した振動台に消火栓、フランジ短管、補修弁をフランジ接合し、弁筐衝突実験を実施。耐震補修弁に漏水や破損はありませんでした。



従来補修弁

フランジ部より漏水が発生



耐震補修弁

しなやかに可とうし、漏水・破損なし
正常に開閉操作ができました。

据付は従来の補修弁と同じ

T字管との接続はフランジ接合を採用。従来の補修弁と同じくボルト・ナットで接続できます。

本震、余震を想定した試験で すぐれた作動性・止水性を維持 することを確認



離脱防止性試験

3DKN で異常なし



繰返し曲げ試験

1.3Hz 2000 回で異常なし



水圧曲げ試験

0.75MPa 4.4kN・m で異常なし

価格は39ページをご参照ください。

サスソフト

モデルチェンジ

水道用ソフトシール仕切弁 ステンレス製

長期使用が可能なステンレス製ソフトシール仕切弁

- ニューボブ（JWWA B 120 水道用ソフトシール仕切弁規格品）をベースに本体をステンレス製にしました。耐食性、耐久性にすぐれ、長期間の使用が可能です。
- ロストワックス精密鋳造法により外観が美しく、品質も向上しました。
- 据付後でも、口径、メーカー名を確認しやすい樹脂カバーを標準装備。
- 操作部をキャップ式からハンドル車式へ変更したい場合でも、弁棒を交換することなく対応できます。

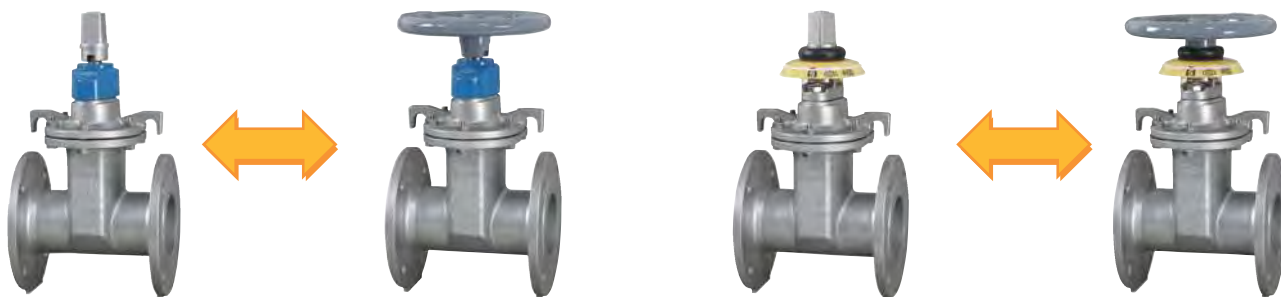

価格は10ページをご参照ください。

可とう式

ポリパイソフト

水道用ソフトシール仕切弁 ポリエチレン管用 可とう式継手形

耐震性の高いポリパイソフトの片側を可とう式継手に

- 最大 15 度の可とう角により、地震などの地盤変動による変位や、弁室、配水池など構造物周辺での変位を継手部で吸収して管路を守ります。
- 可とう式継手部内のボール部分が 360 度回転できるため、管路に捻れが生じる場合でも応力を吸収し、管路への負担を軽減します。
- ポリエチレン管の柔軟性と可とう式継手のフレキシブル性により配管の自由度が向上するため、芯ズレ時の融着接合を確実なものにします。



ポリパイソフト 両袖管形

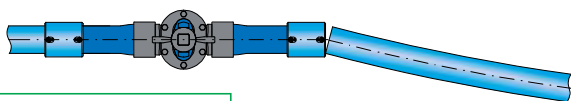

可とう式 ポリパイソフト

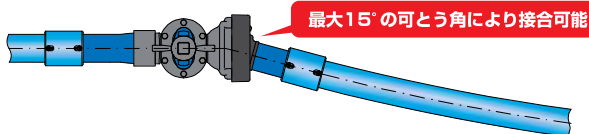

- 地層の境目や地盤が弱い箇所、配水池などの構造物周りなど、歪みや捻れの発生が予想される場所に設置することで管路全体の耐震性が向上します。

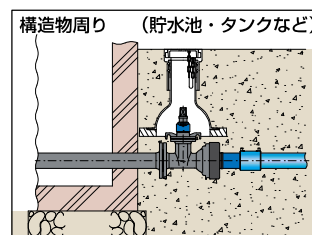
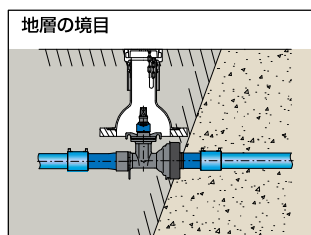

価格は8ページをご参照ください。

GXバタ

水道用バタフライ弁 耐震GX形

G X管対応バタフライ弁誕生 管路全体の耐震性向上と長寿命化に

- センターキャップのバタフライ弁の継手部にGX形ダクタイル鋳鉄管受口を採用。管路をGX形で統一でき、管路全体の耐震性が向上します。

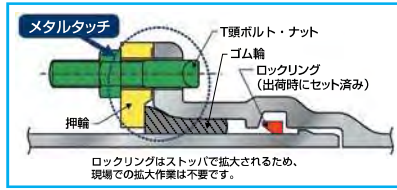

- 弁体は、JWWA B 138規格タイプ以外に、初期通水にすぐれた充水機能付タイプや耐キャビテーションタイプなど、**使用条件に合わせて選択可能です。**
- 操作機取り外し機能を持ち、**通水状態で操作機の修理や交換ができます**ので、メンテナンス性の向上を実現しました。
- Oリングケースにフッ素ゴムのOリングを追加、止水性向上とOリングの長寿命化を実現しています。
- ゴム弁座は耐塩素性にすぐれたEPDMを採用しています。

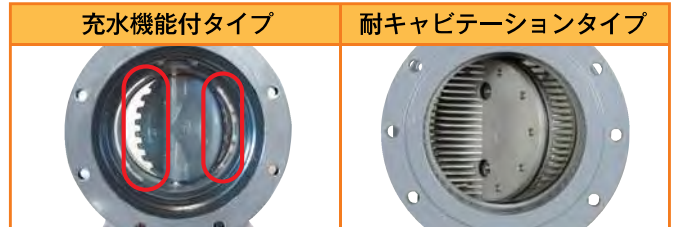

操作機取り外し機能

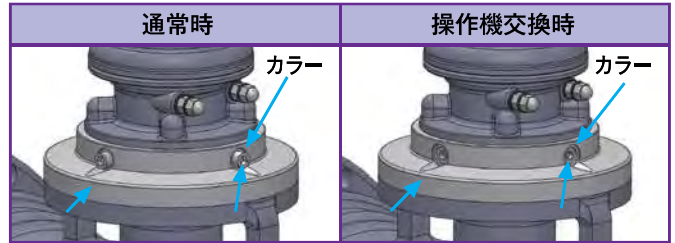

価格は20ページをご参照ください。

凍結破損防止形 町野式口金内蔵 ラクエア

水道用急速空気弁 簡易分解式 町野式口金内蔵 凍結破損防止形

ラクエアに凍結破損防止機能をプラス

凍結時には本体内のスプリングが装着されたピストンの移動により体積膨張分を吸収、凍結破損を防ぎます。

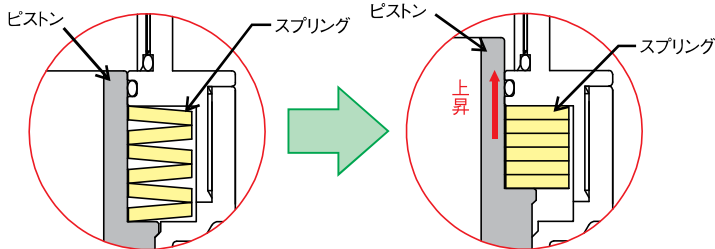

繰返し凍結試験

繰返し凍結・解凍を行い、破損せず解凍後も空気弁の性能を維持することを確認

洗管、応急給水、水圧測定に使える

町野式口金がついたまま空気弁として使用でき、内部部品を取り出せば、すぐに洗管、応急給水、水圧測定に使えます。

現場に町野式口金を持ち込む必要がありません。



洗管(ラクエア+スタンドパイプ)



応急給水(ラクエア+給水栓)



水圧測定(ラクエア+圧力計)

- 一般工具を使い、約15秒で分解。町野式口金を持ち上げるだけで弁箱内の部品が一度に取り出せ、簡単に清掃作業が行えます。
- JWWA B 137 (水道用急速空気弁)の性能を満足しています。

価格は34ページをご参照ください。

補修弁補強金具

水道用補修弁対応補強金具

新製品

老朽化した補修弁の補強・延命に

- JWWA B 126（水道用補修弁）のフランジ部に取り付け、経年劣化により弁箱接合部のボルトが腐食・破断した際の漏水を防ぎます。
あらゆるメーカーの補修弁に対応できます。
- 上下の部品と部品をつなぐタイロッドを一体化した状態で補修弁の周囲から装着して挟み込む構造で、専用工具を使用し、**弁室に入ることなく通水したまま施工**ができるため、大きな手間や費用が掛からず事故リスクを低減します。



取付状態

カロック

水道用地下式消火栓(JWWA B 103-1969)用補強金具

消火栓の経年劣化による漏水・破損を防ぐ

- JWWA B 103-1969（水道用地下式消火栓）の弁箱とパッキン箱接合部に取り付け、経年劣化による弁箱接合部の鉄製ボルトの破損や漏水を防ぎます。
- 取付けは消火栓の5本のボルト・ナットにかぶせて、六角穴付きボルトを所定のトルクで締め付けるだけです。
- カロック取り付け後も口金用継手（媒介金具）の着脱操作が行えます。



取付状態

(1台につき5個取り付けます)

価格は41ページをご参照ください。

マルチガスケット

GF・RF兼用フランジ接合部材 日本水道協会検査品

呼び径 50~600、
20Kまでラインナップ

耐震補強に最適。危機管理に備える、漏水事故を防ぐガスケット

ステンレス製芯金にゴムライニングし、表面に環状の突起と溝を設けたガスケットです。セルフシール構造により、管路内部が高圧になった場合でも、高い止水性を保持。配管曲げ発生時でも変形を抑え、飛び出し、漏水やフランジの破損を防ぎます。



ウォーターハンマーによる漏水イメージ



ステンレス製芯金

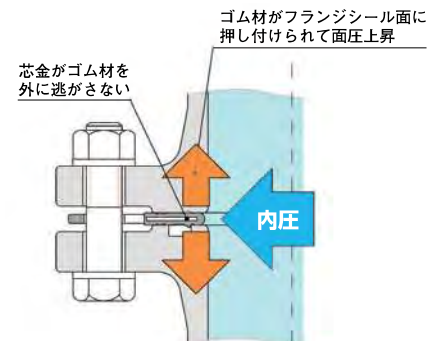

あらゆるフランジに対応

独自のボルト穴形状と位置により、1枚で7.5K、10K、16K、20K全フランジに使用できます。また、ガスケットの突起と溝により、GF形・RF形どちらでも接続可能ですので、フランジの種類が不明でも1枚で対応できます。

呼び径75

●はボルト位置を表す



7.5Kフランジの場合



10Kフランジの場合



16K、20Kフランジの場合

価格は51～52ページをご参照ください。

製品のご選定・ご使用上の注意

弊社製品をご注文・ご使用いただく場合には、以下の事項にご注意のうえ、ご承諾ください。

なお、以下の本文中で引用しております弊社製品の「製品カタログ」、「取扱説明書」、「製品同梱取扱説明書」、「価格表」（以下、「カタログ等」という。）につきましては、当社ホームページからダウンロードいただくか、最寄りの弊社営業所までご用命ください。

また、上記カタログ等の記載内容につきましては、予告なく変更することがありますので、常に最新版をご確認くださいようお願い致します。

1. 製品のご選定上の注意

- 1-1. 「当社ホームページ」及び「カタログ等」に記載の製品には、公的規格・仕様及び弊社規格に基づいた仕様及び使用範囲が規定されておりますので、選定にあたり、「当社ホームページ」及び「カタログ等」でご確認のうえ、適正な製品をご選定ください。
- 1-2. 法規上の規制がある環境下で弊社製品を使用される場合及び弊社製品を設置する事業者などで制定されている規格・規定にご使用上の仕様などが定められている場合には、事前に規制・規格・規定をご確認のうえ、適正な製品をご選定ください。
- 1-3. 「当社ホームページ」及び「カタログ等」には製品ごとの主要な仕様などを掲載しております。また、詳細な仕様につきましては、「当社ホームページ」に記載の最寄りの弊社営業所にご確認ください。
- 1-4. 「製品カタログ」に記載の製品の部品構成欄には、代表的な部品材料名を表記しています。
- 1-5. 「製品カタログ」に記載の製品の部品材料は、製品カタログの部品構成欄に記載の材料と異なる同等材料を使用している場合があります。
- 1-6. 弊社製品を「カタログ等」に記載以外の特殊な用途に使用される場合は、事前に必ず弊社にご確認のうえお客様の責任で必要な安全対策を十分に実施してください。
- 1-7. 弊社製品を構成している各材料は、それぞれ耐食性が異なります。使用範囲以外の条件下でのご使用は各材料の耐食性をご確認のうえ、ご選定ください。
- 1-8. 弊社製品を輸出される際には、輸出する当事者において「外国為替及び外国貿易法」及び「輸出貿易管理令」などの関係法令の規定に基づく経済産業省の輸出許可を取得する必要があります。ご不明な点は事前に弊社までお問い合わせください。
- 1-9. 弊社製品は、流体の凍結がない状態でご使用ください（凍結対策製品を除く）。

2. 製品のご使用上の注意

- 2-1. 弊社製品を安全にご使用いただくためには、弊社製品が設置されている設備・装置及び当該弊社製品の使用条件・環境・流体・使用期間などの諸条件を考慮した定期的な保守・メンテナンス・交換を必ず実施してください。
- 2-2. 弊社製品をご使用いただける期限は、上記 2-1. に定める諸条件及び点検・保守などの実施状況に依存しますので、弊社としての定めはございません。
- 2-3. 弊社製品の定期的な点検と適切な保守・メンテナンス・交換は、該当製品の「カタログ等」を必ずお取り寄せいただき、そこに記載されている「警告」及び「注意」事項を十分ご確認のうえ、正しく安全に実施してください。

3. 弊社のサービス範囲

- 3-1. 弊社製品の価格には、技術者の派遣などのサービス費用は含まれておりません。
- 3-2. 以下の事項につきましては、別途費用が発生致します。
 - 1) 製品の取付け・調整・試運転立会い
 - 2) 製品の点検・保守・メンテナンス・交換・修理
 - 3) 製品及び前各号に係る技術指導・教育

4. 免責事項

弊社は、弊社製品に係る以下の損害については、一切の責任を負いませんので、ご注意ください。

- 1) 天災地変・災害及び弊社の責に帰すべからざる事故により生じた損害
- 2) 弊社以外の第三者による弊社製品の改造・修理・その他の行為により生じた損害
- 3) お客様及びご使用者様の故意・過失並びに弊社製品の誤使用・異常条件下での使用により生じた損害
- 4) 「当社ホームページ」及び「カタログ等」に記載された禁止事項・注意事項（弊社製品の定期的な点検と適切な保守・メンテナンス・交換を実施することなどを含みます）を遵守せず、又は仕様範囲を超えた取付け、使用により生じた損害
- 5) 接続機器との組み合わせにより生じた損害
- 6) 弊社製品の使用又は使用不能に起因して生じた間接損害（営業上の損害、逸失利益及び機会損失などを含みます）
- 7) 弊社製品の出荷時の技術水準では予見不可能な事態により生じた損害
- 8) その他、弊社の責に帰すべからざる事由により生じた損害

以上

1.各種製品寸法図	1~4
2.仕切弁	5~16
ニューボブ JWWA B 120 / GXソフト JWWA B 120,JDPA G 1049 / NSソフト JWWA B 120 / ポリパイソフト PTC B 22 / ポリパイソフト EF片受形 PTC B 22 / 可とう式ポリパイソフト / PE-NOVO 形ソフト PTC B 25 / チェンジソフト / PE 挿し口付T字管・フランジ短管 PTC G 32 / PEメカメタル PTC B 26 / ポリエチレン二層管用ソフトシール仕切弁 / VS-NOVO 形ソフト / K形ソフト / サスソフト / ニューボブ 外ねじ式 JWWA B 120 / ニューボブ 電動 外ねじ式 / 水道用ダクタイル鋳鉄メタルシート仕切弁 JWWA B 122 / K形メカメタル / 水配管用仕切弁 JIS B 2062 / 水配管用仕切弁 密閉式 / 水配管用仕切弁 ギヤ密閉式 / 水道用10K仕切弁 旧 JWWA B 115 / 水配管用仕切弁 外ねじ式 / 水配管用仕切弁 電動 外ねじ式	
3.バタフライ弁	17~25
水道用バタフライ弁 JWWA B 138 / ニューソフトシールバタ / 充水機能付バタフライ弁 / 耐震形NSバタ / 充水機能付NSバタ / 耐震形GXバタ / 充水機能付GXバタ / 短面間バタフライ弁 / アジャストバタⅡ / アジャストバタ / 耐キャピバタ / レクティバタ弁 / 水道用バタフライ弁 電動 JWWA B 138 / アンカーボルト・ナット (バタフライ弁用) / フランジレスバタフライ弁 / 配管用六角ボルト・ナット (フランジレスバタフライ弁用)	
4.消火栓	26~31
水道用地下式消火栓 JWWA B 103 / カロック / ファイヤーボール JWWA B 135 / 耐震消火栓 / ニューBR消火栓 / ニューBRツイン消火栓 / 空気弁付ニューBR消火栓 / EX消火栓 / ステンレス製 消火栓 / 地上式消火栓 (弁体引抜形) / ネオアーバンファイター	
5.空気弁	32~38
水道用急速空気弁 JWWA B 137 / 急速 フランジー体形 / ラクエア / 凍結破損防止形ラクエア / ステンレス製ラクエア / ミニアロイ空気弁 / エアシミーネⅡ / ニューファノック / 水道用玉押器対応型急速空気弁 / ステンレス製 急速空気弁 / 凍結破損防止形 ステンレス製 急速空気弁 / 空気弁用保護ケース	
6.補修弁	39~40
耐震補修弁 / ステンレス製 補修弁 / 水道用補修弁 JWWA B 126	
7.補強金具	41
カロック / 補修弁補強金具	
8.特殊弁	42~61
逆止め弁 / 安全弁 / 伸縮管 / ストレーナ / 通風筒 / アングル型フロート弁 / バタフライ型フロート弁 / パイロット式自動水位調整弁 / フラップ弁 / 開閉台 / 着脱式丸ハンドル・T字形開栓器・自在制水弁キー / 中間ロッド・中間軸受 / 人孔蓋・バルブ開閉器 / マルチガasket / 配管用ボルト・ナット・ガasket / エフカットバルブ / WDオートバルブ・SDオートバルブ / SGSレジコン弁室 / プランジャーバルブ / ツ〜ウェイ切替形緊急遮断弁 / マークリング型緊急遮断弁 / キャパシタ内蔵形緊急遮断弁	
9.水処理	63~70
アクア MF・アクア UF / アクア UV / アクア MF-R / アクアミニ / アクアレスキュー / アクアレスキュー・ライト / アクアシリーズハイブリッドシステム除濁ユニット / アクアシリーズレンタル	

注意事項

1. 本価格表は、2022年9月1日より適用いたします。
2. 本価格表に記載しております価格は、弊社工場（滋賀県彦根市）渡しでの価格です。
3. 本価格表に消費税は含まれておりません。記載の価格は全て円単位です。
4. 本価格表のバルブ製品価格には配管用ボルト・ナット・ガスケットは含まれておりません。
5. 本価格表に記載しております価格は、弊社標準仕様です。その他特殊仕様につきましては、別途御見積り致します。
6. 本価格表の浸出基準欄の◎が付いている製品は、水道施設の技術的基準を定める省令（平成十二年二月二十三日厚生省令第十五号）の浸出基準に適合しているものです（試験方法：JWWA Z 108 水道用資機材の浸出試験方法）。本件に関するお問い合わせは、弊社品質管理部までお願いします。
7. 製品改良のため、内容（製品仕様）を一部変更する場合がございますので、ご了承ください。

運送費用について

チャーター便、ユニック車などの特殊車両便、航空便、時間指定便での納品をご希望の場合は、お問い合わせさせていただきますようお願い申し上げます。

キャンセル及び変更について

お客様のご都合によりご注文をキャンセル又は変更される場合、工程進捗状況に応じてキャンセル料、変更手数料を請求させていただきます。

ご返品につきましては、製品不良、配送トラブル、弊社過失による手配違いを除き諸経費を申し受けます。また、製品により、お買い取りをお願いする場合がございますのでご了承くださいませ。お客様のご都合による返送につきましては元払いにて手配くださいますようお願い申し上げます。

各種製品寸法図 ソフトシール仕切弁

ソフトシール仕切弁共通

単位：mm

呼び径 mm	ボディ寸法			回転数(約)		高さ 内ねじ式(H)		高さ 外ねじ式(H)		丸ハンドル(φW)	
	A	B	H2	内ねじ式	外ねじ式	キャップ式	ハンドル車式	キャップ式	ハンドル車式	内ねじ式	外ねじ式
50	155	177	180	13	13	280	260	460	283	200	200
75	192	210	186	13	16	315	300	570	355	224	224
100	217	226	203	17	21	355	340	645	409	250	250
125	280	211	245	21	26	440	430	805	537	315	280
150	298	269	245	19	26	445	435	860	560	315	300
200	352	293	290	25	34	540	525	1070	711	400	355
250	421	355	310	25	42	630	615	1270	855	400	400
300	496	393	360	30	44	720	730	1460	993	500	450
350	582	354	525	35	51	960	950	1890	1355	500	500
400	638	376	555	33	51	1045	1045	1960	1374	630	560
450	704	408	600	38	57	1145	1145	2140	1502	630	630
500	760	438	630	42	63	1230	1240	2325	1628	710	710

その他の寸法は、下記、各製品の寸法表をご覧ください。

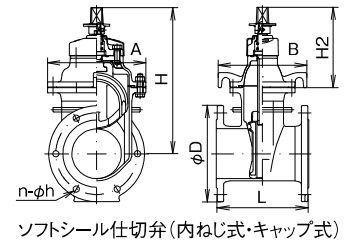

ソフトシール仕切弁(内ねじ式・キャップ式)

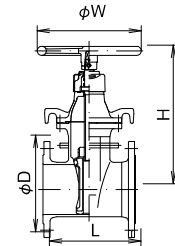

ソフトシール仕切弁
(内ねじ式・ハンドル車式)

ニューボブ

単位：mm

呼び径 mm	面間(L)		フランジボルト穴(n-φh)			フランジ外径(φD)		
	7.5K,10K	16K	7.5K	10K	16K	7.5K	10K	16K
50	180	250	4-19	4-19	8-19	155	155	155
75	240	280	4-19	8-19	8-23	211	185	200
100	250	300	4-19	8-19	8-23	238	210	225
125	260	325	6-19	8-23	8-25	263	250	270
150	280	350	6-19	8-23	12-25	290	280	305
200	300	400	8-19	12-23	12-25	342	330	350
250	380	450	8-23	12-25	12-27	410	400	430
300	400	500	10-23	16-25	16-27	464	445	480
350	430	/	10-25	16-25	/	530	490	/
400	470	/	12-25	16-27	/	582	560	/
450	500	/	12-27	20-27	/	652	620	/
500	530	/	12-27	20-27	/	706	675	/

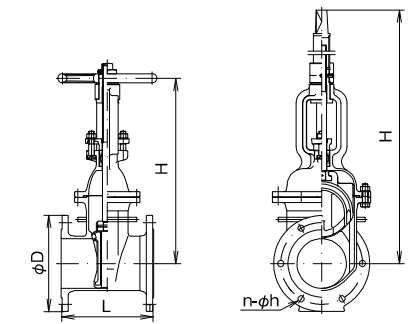

ニューボブ
(外ねじ式・ハンドル車式)

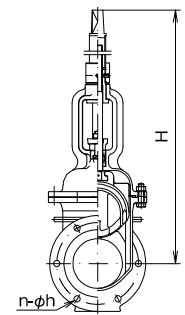

ニューボブ
(外ねじ式・キャップ式)

GXソフト

単位：mm

呼び径 mm	ボディ寸法					H1
	面間(L1)		有効長(L)		継手長さ (P)	
	両受形	受挿し形	両受形	受挿し形		
75	453	626.5	180	490	136.5	105
100	455	627.5	180	490	137.5	122
150	504	692	220	550	142	153
200	548	754	260	610	144	177
250	590	825	300	680	145	205
300	700	850	400	700	150	239
400	804	/	500	/	152	291

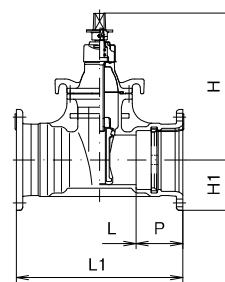

GXソフト
(内ねじ式・両受形)

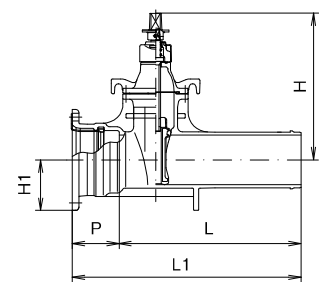

GXソフト
(内ねじ式・受挿し形)

NSソフト

単位：mm

呼び径 mm	ボディ寸法					継手長さ (P)	H1
	面間(L1)		有効長(L)				
	両受形	受挿し形	両受	受挿し			
75	508	654	200	500	154	80	
100	528	664	200	500	164	95	
150	590	720	250	550	170	123	
200	656	778	300	600	178	150	
250	706	828	350	650	178	176	
300	732	866	450	725	141	239	
350	782		500		141	264	
400	836		550		143	291	

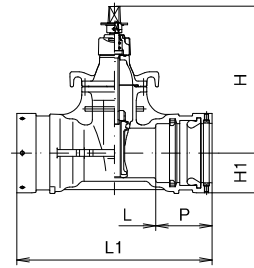

NSソフト
(内ねじ式・両受形)

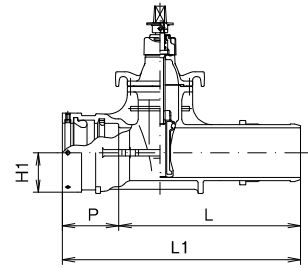

NSソフト
(内ねじ式・受挿し形)

K形ソフト

単位：mm

呼び径 mm	ボディ寸法			
	面間(L1)	有効長(L)	継手長さ(P)	H1
75	725	645	80	99
100	730	650	80	116
150	750	670	80	144
200	780	700	80	169
250	835	755	80	197
300	930	820	110	223

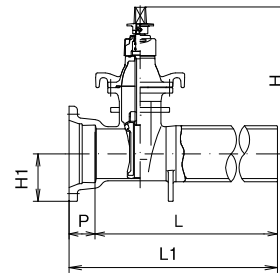

K形ソフト(内ねじ式)

ポリパイソフト

単位：mm

呼び径 mm	ボディ寸法		
	全長(L)	L1	H1
50	680	252	47
75	780	298	64
100	880	341	87
150	1050	400	120
200	1280	501	160

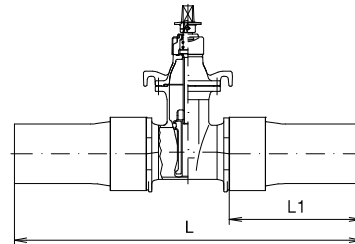
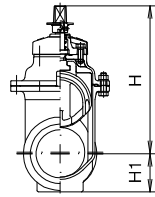

ポリパイソフト(内ねじ式・両袖管形)

PE-NOVO形ソフト

単位：mm

呼び径 mm	ボディ寸法			
	面間(L2)	有効長(L)	L3	H1
50	390	150	120	55
75	420	165	127.5	80
100	465	175	145	95
150	595	245	175	123
200	690	260	215	173

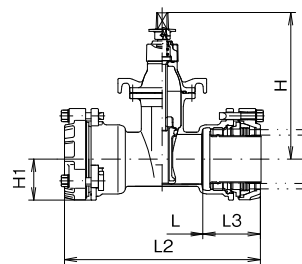

PE-NOVO形ソフト
(内ねじ式)

VS-NOVO形ソフト

単位：mm

呼び径 mm	ボディ寸法			
	面間(L2)	有効長(L)	L3	H1
50	458	146	156	55
75	505	162	171.5	80
100	530	171	179.5	95
150	646	216	215	123

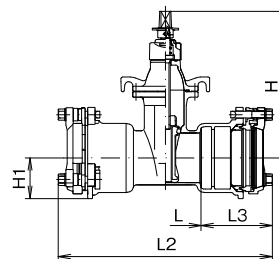

VS-NOVO形ソフト
(内ねじ式)

各種製品寸法図 消火栓

単位：mm

商品名	回転数約	キャップ天高さ※		口金高さ(H1)
		全閉時(H)	全開時	
JWWA B 103 S型 単口75	4	330	354	325
JWWA B 103 S型 双口100	5	360	390	346
JWWA B 103 :1991 L 単口75	4	423	447	330
JWWA B 103 :1991 L 双口100	5	470	500	351
JWWA B 103 :1991 H 単口75	4	423	447	390
JWWA B 103 :1991 H 双口100	5	470	500	411

※弁棒上昇式

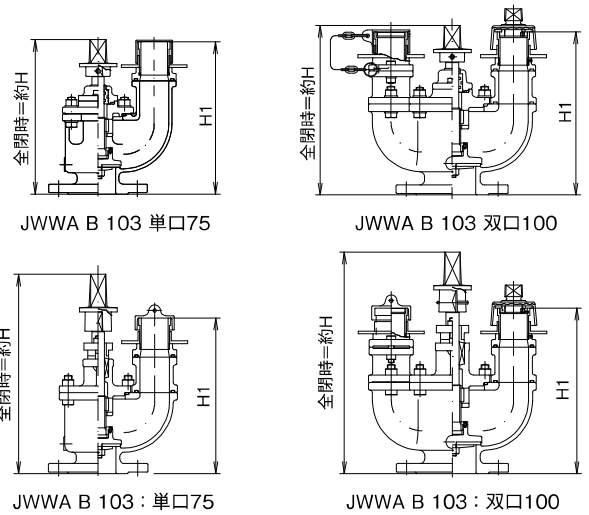

単位：mm

商品名	回転数約	キャップ天高さ(H)※	口金高さ(H1)	空気弁高さ(H2)	
ファイヤーボール(JWWA B 135)	単口75	2.5	179	170	
ニューBR消火栓 ショート	単口75	4.5	200	184	
ニューBR消火栓 標準	単口75	4.5	255	239	
ニューBR消火栓 ロング330	単口75	4.5	346	330	
ニューBR消火栓 ロング390	単口75	4.5	406	390	
ニューBR消火栓 ロング430	単口75	4.5	446	430	
ニューBRツイン消火栓 標準	双口100	4.5	279	263	
ニューBRツイン消火栓 ロング420	双口100	4.5	436	420	
空気弁付ニューBR消火栓 標準	単口75 ボール弁付	4.5	255	239	283
空気弁付ニューBR消火栓 ロング330	単口75 ボール弁付	4.5	346	330	374
空気弁付ニューBR消火栓 ロング390	単口75 ボール弁付	4.5	406	390	434
空気弁付ニューBR消火栓 ロング430	単口75 ボール弁付	4.5	446	430	474
空気弁付ニューBR消火栓 標準	単口75 ボール弁無	4.5	255	239	234
空気弁付ニューBR消火栓 ロング330	単口75 ボール弁無	4.5	346	330	324
空気弁付ニューBR消火栓 ロング390	単口75 ボール弁無	4.5	406	390	384
空気弁付ニューBR消火栓 ロング430	単口75 ボール弁無	4.5	446	430	424
EX消火栓 標準	単口75	4.5	255	239	179
EX消火栓 ロング330	単口75	4.5	346	330	270
EX消火栓 ロング390	単口75	4.5	406	390	330
EX消火栓 ロング430	単口75	4.5	446	430	370

※弁棒非上昇式

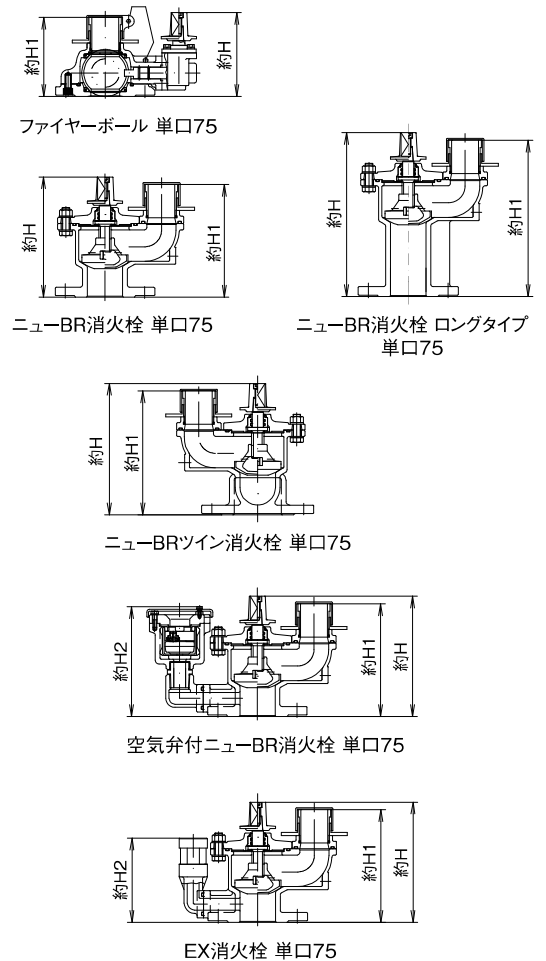

単位：mm

商品名		回転数 約	キャップ天 高さ(H) _※	口金高さ (H1)	空気弁 高さ(H2)
ステンレス消火栓	単口75 標準	4.5	250	168	
ステンレス消火栓	単口75 空気弁付	4.5	250	168	260
ステンレス消火栓	単口75 排気弁付	4.5	250	168	182

※弁棒非上昇式

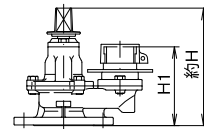

ステンレス製消火栓
標準 単口75

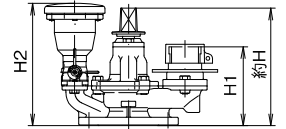

ステンレス製消火栓
空気弁付 単口75

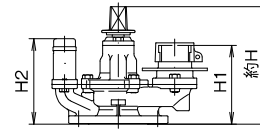

ステンレス製消火栓
排気弁付 単口75

1

ニューボブ (水道用ソフトシール仕切弁 BR形) JWVA B 120 内ねじ式

仕切弁

浸出基準	◎	◎	◎	丸ハンドル 操作式 加算額	開度計付 加算額
呼び径 mm	7.5K 2種 S7.5	10K 3種 S10	16K 4種 S16		
50	62,500	71,800	106,200	9,400	7,900
75	77,700	89,200	131,800	11,200	7,900
100	99,800	114,800	169,800	12,500	9,400
125	136,700	157,300	232,500	16,500	10,600
150	173,600	199,600	295,000	23,000	11,800
200	257,900	296,700	438,300	27,500	17,800
250	392,100	451,700	666,400	35,500	17,800
300	527,900	606,600	897,400	40,200	20,900
350	835,300	959,700	—	53,400	55,700
400	1,188,200	1,364,900	—	61,600	69,600
450	1,570,500	1,805,200	—	72,700	83,500
500	2,039,900	2,345,200	—	98,400	97,500

呼び径 mm	参考質量 2種 (kg)
50	14
75	23
100	29
125	48
150	51
200	75
250	118
300	160
350	257
400	317
450	409
500	541



丸ハンドル操作式

開度計付

2 GXソフト (水道用ソフトシール仕切弁 GX形) JWWA B 120, JDBA G 1049 内ねじ式

浸出基準	◎		◎		丸ハンドル 操作式 加算額	開度計付 加算額	参考質量 3種 (kg)	
	両受形		受挿し形				両受形	受挿し形
	10K 3種 SGXD10	16K 4種 SGXD16	10K 3種 SGXS10	16K 4種 SGXS16				
75	143,200	157,600	136,300	150,000	11,200	7,900	31	28
100	174,400	191,900	165,000	181,500	12,500	9,400	37	35
150	266,700	293,400	260,300	286,400	23,000	11,800	69	64
200	387,400	426,100	376,200	413,900	27,500	17,800	98	98
250	563,700	620,100	549,700	604,700	35,500	17,800	140	142
300	918,200	1,010,100	874,400	961,900	40,200	20,900	233	216
400	1,550,200	—	—	—	61,600	69,600	407	—

- 付属品 接合部品(ロックリング、ストップ)を含みます。
その他の接合部品(ゴム輪、押輪、T頭ボルト・ナット)は別途ご用意ください。
- 受挿し形につきましては、JWWA B 120, JDBA G 1049 を基に設計したもので規格品ではありません。

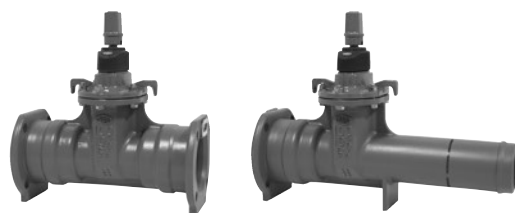

両受形

受挿し形

3 NSソフト (水道用ソフトシール仕切弁 NS形) JWWA B 120 内ねじ式

浸出基準	◎		◎		丸ハンドル 操作式 加算額	開度計付 加算額
	両受形		受挿し形			
	10K 3種 SNSD10	16K 4種 SNSD16	10K 3種 SNSS10	16K 4種 SNSS16		
75	154,100	169,300	143,800	158,900	11,200	7,900
100	189,600	208,500	175,800	192,800	12,500	9,400
150	287,900	316,900	274,000	302,300	23,000	11,800
200	415,700	457,300	394,700	434,400	27,500	17,800
250	603,800	664,200	577,900	636,700	35,500	17,800
300	802,700	883,800	764,900	840,500	40,200	20,900
350	1,185,900	—	—	—	53,400	55,700
400	1,614,600	—	—	—	61,600	69,600

- 付属品 (呼び径75mm~250mm ロックリング、ロックリング心出し用ゴム、ゴム輪、屈曲防止リング、セットボルト
呼び径300mm~400mm ロックリング、ロックリング心出し用ゴム)を含みます。
- 呼び径300mm以上の場合、S II用継手部品 (バックアップリング、ゴム輪、押輪、T頭ボルト・ナット) は別途ご用意ください。
- 受挿し形及び呼び径300mm以上につきましては、JWWA B 120を基に設計したもので規格品ではありません。

呼び径 mm	参考質量 3種 (kg)	
	両受形	受挿し形
75	41	36
100	53	46
150	87	75
200	132	120
250	180	166
300	251	239
350	375	—
400	443	—

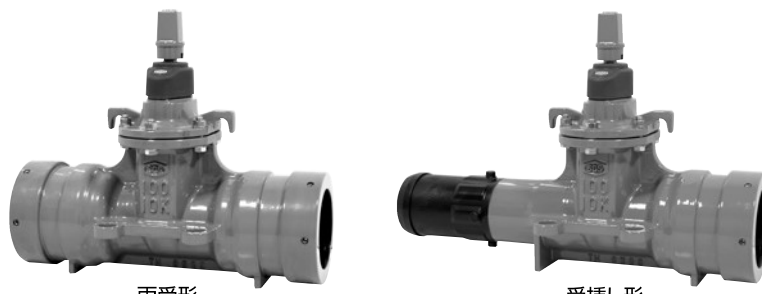

両受形

受挿し形

4

ポリパイソフト (水道用ソフトシール仕切弁 配水用ポリエチレン管用) 内ねじ式

PTC B 22 (水道配水用ポリエチレン挿し口付ソフトシール仕切弁)

浸出基準	◎			丸ハンドル 操作式 加算額	開度計付 加算額	参考質量 (kg)		
	呼び径 mm	7.5K 2種				PTC B 22	JWWA K 144 PTC K 03 対応形	
		両袖管形 SPSS7.5	片メカニカル形 SPMS7.5				片フランジ形 SPFS7.5	両袖管形
50	136,700	136,700	132,500	9,400	7,900	18	19	18
75	146,800	146,800	142,300	11,200	7,900	22	25	23
100	183,500	183,500	177,500	12,500	9,400	31	35	30
150	306,200	306,200	297,000	23,000	11,800	70	70	59
200	575,400	—	—	27,500	17,800	130	—	—
250	921,300	—	—	35,500	17,800	211	—	—
300	1,324,800	—	—	40,200	20,900	315	—	—

- PTC B 22・・・配水用ポリエチレンパイプシステム協会規格 水道配水用ポリエチレン挿し口付ソフトシール仕切弁
JWWA K 144・・・日本水道協会規格 水道配水用ポリエチレン管
PTC K 03・・・配水用ポリエチレンパイプシステム協会規格 水道配水用ポリエチレン管
- 片メカニカル形の場合、受口側付属品(水密ゴム輪、押輪、グリップリング、インナーコア、セットリング、ロックフランジ、T頭ボルト・ナット、スペーサーピン)を含みます。
- 呼び径250,300mmはPTC B 22を基に設計したもので規格品ではありません。
- JWWA K 144 は、呼び径50mm～150mmまでとなります。
- PWA対応形(両袖管形、片フランジ形 呼び径75～200mm)につきましては、PTC B 22(両袖管形)、JWWA K 03、PTC K 03(片フランジ形)と同価格です。

呼び径 mm	管の基準寸法 (mm)		全長寸法		
	JWWA K 144, PTC K 03		PTC B 22	JWWA K 144 PTC K 03 対応形	
	外径	厚さ		両袖管形	片メカニカル形
50	63.0	5.8	680	560	430
75	90.0	8.2	780	615	510
100	125.0	11.4	880	678	565
150	180.0	16.4	1050	826	665
200	250.0	22.7	1280	—	—
250	315.0	28.6	1380	—	—
300	355.0	32.2	1540	—	—



両袖管形



片メカニカル形



片フランジ形

5

ポリパイソフト EF片受形 (水道用ソフトシール仕切弁 配水用ポリエチレン管用 EF片受形) 内ねじ式

PTC B 22 (水道配水用ポリエチレン挿し口付ソフトシール仕切弁)

浸出基準	◎		丸ハンドル 操作式 加算額	開度計付 加算額	参考質量 (kg)	管の基準寸法 (mm)		全長寸法 (mm)
	呼び径 mm	PTB B 22						
		7.5K 2種 SPEFS7.5				外径	厚さ	
50	148,100	63.0	5.8	9,400	7,900	18	715	
75	162,000	90.0	8.2	11,200	7,900	22	800	
100	205,200	125.0	11.4	12,500	9,400	31	895	
150	342,200	180.0	16.4	23,000	11,800	70	1053	
200	637,400	250.0	22.7	27,500	17,800	130	1273	



- PTC B 22・・・配水用ポリエチレンパイプシステム協会規格 水道配水用ポリエチレン挿し口付ソフトシール仕切弁

6 可とう式ポリパイソフト (水道用ソフトシール仕切弁 配水用ポリエチレン管用 可とう式) 内ねじ式 巻頭の広告ページをご参照ください。

仕切弁

浸出基準	◎		丸ハンドル 操作式 加算額	開度計付 加算額	参考質量 (kg)		管の基準寸法 (mm)		全長寸法 (mm)		
	呼び径 mm	7.5K 2種			両袖管形	片フランジ形	JWWA K 144(PTC K 03)		両袖管形	片フランジ形	
		両袖管形 SPFSS7.5					片フランジ形 SPFFS7.5	外径			厚さ
	50	136,700	132,500	9,400	7,900	20	20	63.0	5.8	680	430
	75	146,800	142,300	11,200	7,900	32	32	90.0	8.2	790	520
	100	183,500	177,500	12,500	9,400	50	50	125.0	11.4	900	585
	150	306,200	297,000	23,000	11,800	100	100	180.0	16.4	1065	680

- JWWA K 144…日本水道協会規格 水道配水用ポリエチレン管
PTC K 03…配水用ポリエチレンパイプシステム協会規格 水道配水用ポリエチレン管

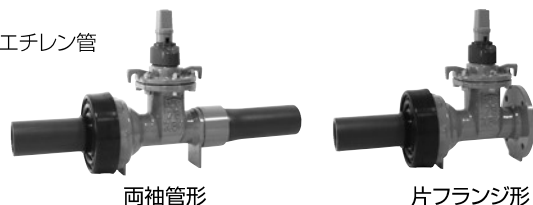

7 PE-NOVO形ソフト (水道用ソフトシール仕切弁 配水用ポリエチレン管用 メカニカル形) 内ねじ式 PTC B 25 (水道配水用ポリエチレン管メカニカル形ソフトシール仕切弁)

浸出基準	◎		丸ハンドル 操作式 加算額	開度計付 加算額	参考質量 両受形 (kg)	管の基準寸法 (mm)		
	呼び径 mm	7.5K 2種				JWWA K 144, PTC K 03		
		両受形 SVPMM7.5				両受形 SVPMM7.5	外径	厚さ
	50	119,000	9,400	7,900	19	63.0	5.8	
	75	138,500	11,200	7,900	27	90.0	8.2	
	100	172,700	12,500	9,400	37	125.0	11.4	
	150	289,200	23,000	11,800	69	180.0	16.4	
	200	474,300	27,500	17,800	134	250.0	22.7	



- 付属品(水密ゴム輪、押輪、グリップリング、インナーコア、セットリング、ロックフランジ、T頭ボルト・ナット、スペーサーピン)を含みます。
- 施工は、汎用の作業工具(ラチェットレンチ等)でボルトを締め付けていただけます。
- JWWA K 144…日本水道協会規格 水道配水用ポリエチレン管
PTC K 03…配水用ポリエチレンパイプシステム協会規格 水道配水用ポリエチレン管
- JWWA K 144は、呼び径50mm~150mmまでとなります。

8 チェンジソフト (水道用ソフトシール仕切弁 異種管接続用) 内ねじ式

浸出基準	◎		丸ハンドル 操作式 加算額	開度計付 加算額	参考質量 (kg)		
	呼び径 mm	7.5K 2種			VP×HPPEメカ形	VP×HPPE挿し口形	
		VP×HPPEメカ形 SCVPM7.5					VP×HPPE挿し口形 SCVPM7.5
	50	136,700	136,700	9,400	7,900	19	19
	75	146,800	146,800	11,200	7,900	27	24
	100	215,800	183,500	12,500	9,400	37	35
	150	353,600	306,200	23,000	11,800	68	70



- VP…水道用硬質ポリ塩化ビニル管、HPPE…水道配水用ポリエチレン管
- 付属品(VP側…水密ゴム輪、押輪、グリップリング、スペーサ、ロックフランジ、T頭ボルト・ナット
HPPE側…水密ゴム輪、押輪、グリップリング、インナーコア、セットリング、ロックフランジ、
T頭ボルト・ナット、スペーサーピン)を含みます。
- 鋼管対応も製作致します。別途御見積り致します。

9 PE挿し口付T字管・PE挿し口付フランジ短管 (水道配水用ポリエチレン挿し口付ダクタイル鑄鉄異形管) PTC G 32

PE挿し口付T字管

浸出基準	◎	GF形 加算額	参考質量 (kg)
呼び径 mm	7.5K 2種 SPT7.5		
75×75	69,600	8,700	15
100×75	101,700	8,700	23
150×75	158,700	8,700	50

◆ FCD製内外面エポキシ樹脂粉体塗装

PE挿し口付フランジ短管

浸出基準	◎	GF形 加算額	参考質量 (kg)
呼び径 mm	7.5K 2種 SPFSP7.5		
50	31,400	7,100	5
75	40,400	8,700	9
100	56,600	9,800	14
150	94,100	18,800	27

◆ FCD製内外面エポキシ樹脂粉体塗装



PE挿し口付T字管



PE挿し口付フランジ短管

10 PEメカメタル (B122形仕切弁 配水用ポリエチレン管用 メカニカル形) 内ねじ式

PTC B 26 (水道配水用ポリエチレン管メカニカル形メタルシート仕切弁)

浸出基準	◎	参考質量 (kg)	高さ (約 mm)
呼び径 mm	7.5K 2種 両受形 FNPVMM7.5		
50	137,900	20	290
75	178,400	31	335
100	220,200	44	385
150	331,500	75	470
200	623,700	110	560

◆ FCD製内外面エポキシ樹脂粉体塗装



11 ポリエチレン二層管用ソフトシール仕切弁 内ねじ式

浸出基準	◎		開度計付 加算額	参考質量 (kg)
呼び径 mm	10K 3種 SPWSS10			
	インナーコア付	インナーコアなし		
50	150,400	124,000	7,900	19

1. 水道用ポリエチレン二層管(JIS K 6762 1種二層管)対応

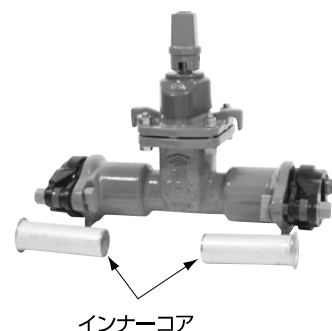

インナーコア

12 VS-NOVO形ソフト (水道用ソフトシール仕切弁 塩ビ管用 メカニカル形) 内ねじ式

浸出基準	◎	丸ハンドル 操作式 加算額	開度計付 加算額	参考質量 (kg)
呼び径 mm	10K 3種 両受形 塩ビ管用 SVVMM10			
50	109,600	9,400	7,900	19
75	129,500	11,200	7,900	26
100	156,300	12,500	9,400	37
150	247,400	23,000	11,800	67



1. 付属品(水密ゴム輪、押輪、グリップリング、スペーサ、ロックフランジ、T頭ボルト・ナット)を含みます。
2. 施工は、汎用の作業工具(ラチェットレンチ等)でボルトを締め付けていくだけです。
3. 鋼管対応も製作致します。別途御見積り致します。

13 K形ソフト (水道用ソフトシール仕切弁 K形) 内ねじ式

浸出基準	◎	◎	丸ハンドル 操作式 加算額	開度計付 加算額	参考質量 3種 (kg)
呼び径 mm	10K 3種 SK10	16K 4種 SK16			
75	120,800	132,400	11,200	7,900	27
100	149,200	164,500	12,500	9,400	37
150	244,800	270,200	23,000	11,800	63
200	356,000	392,800	27,500	17,800	93
250	519,500	572,300	35,500	17,800	135
300	689,400	759,300	40,200	20,900	198



14 サスソフト (水道用ソフトシール仕切弁 ステンレス製) 内ねじ式

巻頭の広告ページをご参照ください。

浸出基準	◎	◎	丸ハンドル 操作式 加算額	参考質量 2種 (kg)	高さ (キャップ式) (約 mm)
呼び径 mm	7.5K 2種 SU7.5	10K 3種 SU10			
50	142,900	164,300	12,200	13	280
75	193,500	223,000	14,700	22	315
100	263,100	302,800	16,400	26	355
150	460,300	529,500	29,800	46	445
200	613,500	797,700	35,900	68	540
250	955,700	1,242,600	46,300	134	675
300	1,207,400	1,569,600	52,400	186	770



- ◆ SCS13製
1. 丸ハンドルはFC製粉体塗装です。
 2. SCS14製も製作致します。別途御見積り致します。

15 ニューボブ (水道用ソフトシール仕切弁 BR形) JWVA B 120 外ねじ式

浸出基準	◎	◎	◎	キャップ式 加算額	参考質量 2種 (kg)
呼び径 mm	7.5K 2種 O-S7.5	10K 3種 O-S10	16K 4種 O-S16		
50	97,800	112,200	166,000	119,400	15
75	122,100	144,500	207,400	119,400	26
100	162,800	187,000	276,900	119,400	33
125	229,500	264,300	390,000	155,500	57
150	280,600	322,200	477,200	155,500	59
200	401,500	461,100	682,600	191,600	93
250	617,100	710,500	1,049,700	213,300	144
300	779,100	895,400	1,325,800	231,300	191
350	1,059,500	1,219,500	—	260,200	305
400	1,495,600	1,720,000	—	271,100	387
450	1,981,800	2,278,900	—	289,200	529
500	2,690,100	3,095,000	—	325,200	611



ハンドル車式(標準)

キャップ式

16 ニューボブ 電動 (水道用ソフトシール仕切弁 BR形) 外ねじ式

浸出基準 呼び径 mm	◎		◎		参考質量 2種 (kg)
	7.5K 2種		10K 3種		
	EO-S7.5	出力(kW) 50Hz・60Hz	EO-S10	出力(kW) 50Hz・60Hz	
50	1,763,000	0.2	1,778,300	0.2	80
75	1,784,200	0.2	1,809,100	0.2	95
100	1,824,400	0.2	1,851,300	0.2	105
125	1,958,800	0.2	1,995,400	0.2	120
150	2,179,800	0.2	2,243,000	0.4	140
200	2,458,100	0.4	2,521,500	0.4	180
250	2,784,500	0.75	2,884,400	0.75	280
300	3,255,000	1.5	3,379,900	1.5	330
350	3,514,200	2.2	3,685,200	2.2	435
400	4,397,500	2.2	4,637,500	3.7	567
450	4,973,700	2.2	5,376,900	3.7	669
500	5,703,400	3.7	6,135,400	3.7	821

1. 使用圧力及び開閉時間等によって電動操作機及び出力が変わり、上記価格と異なる場合がありますので、詳しい仕様を御指示ください。
2. 上記価格は三相電源にて算出したものです。単相電源につきましては、別途御見積り致します。
3. 16K(4種)につきましては、別途御見積り致します。

オプション品(標準仕様)価格	
シンクロ(セルシン)発信機	229,500
(//)受信機	170,700
ポテンショ発信機	290,400
// 受信機	118,600
// 変換器	254,200

オプション品(特殊仕様)及びオプション品単品の場合は別途御見積り致します。

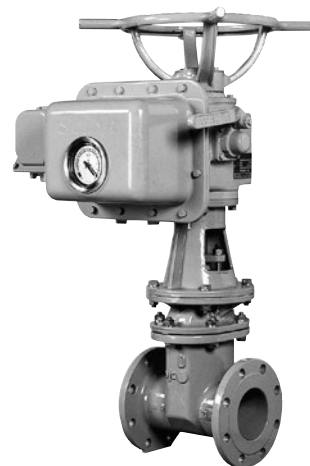

浸出基準	7.5K 2種			10K 3種			丸ハンドル 操作式 加算額	参考質量 2種 (kg)	回転数 (約)	高さ (キャップ式) 2種, 3種 (約 mm)	面間 2種, 3種 (mm)
	合成樹脂(黒) FN7.5W	内面粉体 FN7.5X	内外面粉体 FN7.5Y	合成樹脂(黒) FN10W	内面粉体 FN10X	内外面粉体 FN10Y					
50	73,600	83,300	95,200	86,300	96,000	107,800	8,700	18	14	290	180
75	92,200	103,800	118,800	103,300	114,900	130,000	9,700	29	14	335	240
100	95,700	119,500	146,700	113,800	137,600	164,800	10,700	37	18	385	250
125	132,800	173,800	214,800	160,000	201,000	242,000	13,500	60	22	435	260
150	137,700	191,800	250,400	166,700	220,700	279,400	19,000	60	20	470	280
200	188,500	269,700	359,100	230,000	311,100	400,600	22,400	89	26	560	300
250	293,100	419,700	557,000	356,300	482,900	620,200	30,100	130	26	680	380
300	405,300	566,000	742,500	488,800	649,500	826,000	35,100	180	31	775	400
350	700,500	940,400	1,180,200	839,900	1,079,800	1,319,700	44,700	321	36	1090	430
400	976,100	1,309,200	1,642,500	1,173,300	1,506,400	1,839,700	50,000	470	34	1230	470
450	1,285,700	1,790,400	2,295,000	1,555,300	2,059,900	2,564,500	59,400	600	39	1340	500
500	1,652,400	2,374,500	3,096,700	2,008,400	2,730,600	3,452,800	83,900	750	43	1440	530

浸出基準	16K 4種			20K 5種			丸ハンドル 操作式 加算額	要部SUS 加算額
	合成樹脂(黒) FN16W	内面粉体 FN16X	内外面粉体 FN16Y	合成樹脂(黒) FN20W	内面粉体 FN20X	内外面粉体 FN20Y		
50	148,900	174,200	202,400	191,900	217,200	245,500	8,700	20,900
75	218,100	244,400	275,800	266,800	293,200	324,700	9,700	22,800
100	289,300	325,600	367,100	354,500	390,700	432,200	10,700	24,700
125	434,500	482,800	531,100	531,100	579,400	627,800	13,500	41,600
150	471,400	533,600	603,000	578,200	640,500	709,700	19,000	51,100
200	672,800	781,400	902,500	829,100	937,600	1,058,600	22,400	73,800
250	1,044,000	1,190,100	1,352,100	1,282,000	1,428,000	1,590,000	30,100	96,500
300	1,509,200	1,692,600	1,900,000	1,847,800	2,031,200	2,238,500	35,100	137,800
350	※	※	※	※	※	※	※	190,700
400	※	※	※	※	※	※	※	270,000
450	※	※	※	※	※	※	※	394,500
500	※	※	※	※	※	※	※	558,700

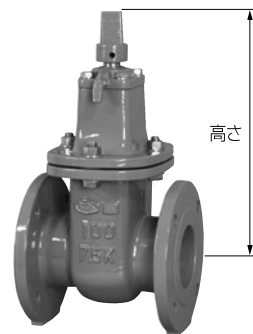

- ◆ FCD製
- 1. ※につきましては、別途御見積り致します。
- 2. 16K (4種) 及び20K (5種) の呼び径350mm以上は JWWA B 122を基に設計したもので、規格品ではありません。
- 3. 16K (4種) 及び20K (5種) の呼び径350mm以上はボールベアリング入となります。
- 4. ロングタイプ及び上記以外の仕様につきましては、お問い合わせください。

浸出基準	◎	参考質量 (kg)	高さ キャップ式 (約 mm)
	10K 3種 両受形 FNKMM10		
75	147,100	35	335
100	163,900	40	385
150	249,300	70	470
200	379,500	100	560
250	550,300	130	680
300	755,300	190	775



- ◆ FCD製内外面エポキシ樹脂粉体塗装

19 水配管用仕切弁 JIS B 2062 内ねじ式

浸出基準	—	◎	要部SUS製 加算額	丸ハンドル 操作式 加算額	参考質量 (kg)	回転数 (約)	高さ (キャップ式) (約 mm)	面間 (mm)
呼び径 mm	合成樹脂(黒) F7.5W	内面粉体 F7.5X						
50	83,500	93,500	20,900	8,700	20	13	340	180
75	99,600	107,900	22,800	9,700	40	13	450	240
100	119,500	143,900	24,700	10,700	50	15	530	250
125	173,800	186,900	41,600	13,500	70	18	600	260
150	193,600	247,300	51,100	19,000	90	19	660	280
200	282,100	362,500	73,800	22,400	140	25	770	300
250	430,100	551,100	96,500	30,100	220	26	880	380
300	569,300	704,000	137,800	35,100	280	31	980	400
350	940,400	981,300	190,700	44,700	380	36	1090	430
400	1,309,200	1,366,100	270,000	50,000	530	37	1230	470
450	1,790,400	1,868,100	394,500	59,400	750	41	1340	500
500	2,374,500	2,477,600	558,700	83,900	900	41	1440	530



◆ FCD製

1. FC製につきましては、お問い合わせください。
2. 呼び径・流体・圧力・材質等、詳しい仕様を御指示ください。
3. その他の塗装につきましては、別途御見積り致します。

20 水配管用仕切弁 密閉式 (ベアリング入) 内ねじ式

浸出基準	7.5K		10K		丸ハンドル 操作式 加算額	参考質量 7.5K (kg)	高さ (キャップ式) (約 mm)
	—	◎	—	◎			
呼び径 mm	合成樹脂(黒) FM7.5W	内面粉体 FM7.5X	合成樹脂(黒) FM10W	内面粉体 FM10X			
75	87,000	117,200	100,200	130,300	9,700	40	410
100	115,200	155,000	132,200	171,900	10,700	62	465
125	147,400	213,400	169,900	236,000	13,500	82	530
150	200,100	281,200	228,600	309,600	19,000	108	595
200	294,400	422,800	405,800	534,100	22,400	155	690
250	456,900	626,700	519,000	688,800	30,100	246	815
300	581,300	798,300	658,700	875,800	35,100	279	915
350	792,600	1,104,000	905,800	1,217,200	44,700	430	1020
400	1,109,700	1,571,900	1,268,200	1,730,500	50,000	600	1130
450	1,456,800	2,104,000	1,660,600	2,307,900	59,400	870	1230
500	1,881,300	2,711,600	2,151,100	2,981,400	83,900	1100	1335

◆ FCD製

1. FC製につきましては、お問い合わせください。
2. 呼び径200mm以下はスラストベアリング入、呼び径250mm以上はボールベアリング入となります。
3. 呼び径50mmも製作致します。別途御見積り致します。

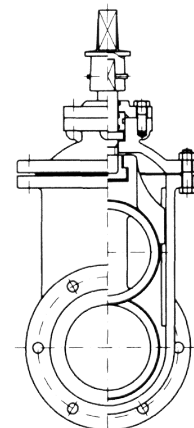

浸出基準	—	◎	参考質量 (kg)
	7.5K 立形		
呼び径 mm	合成樹脂(黒) G-F7.5W	内面粉体 G-F7.5X	
250	1,378,400	1,510,800	210
300	1,530,200	1,698,100	280
350	1,934,700	2,185,400	375
400	2,310,400	2,658,700	530
450	2,967,600	3,495,200	745
500	3,839,100	4,594,100	920
600	5,051,500	5,964,100	1450
700	6,832,400	7,956,600	2000
800	10,159,000	11,806,900	2800
900	12,885,900	15,120,900	3800
1000	16,993,600	19,876,600	5000

◆ FCD製

1. FC製につきましては、お問い合わせください。
2. 呼び径・流体・圧力・材質等、詳しい仕様を御指示ください。
3. フランジ寸法及び面間寸法は、JIS B 2062-1994と同一寸法です。
4. その他の塗装につきましては、別途御見積り致します。
5. 横形及び外ねじ式につきましては、お問い合わせください。

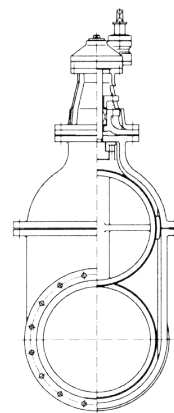

浸出基準	◎		◎		◎		丸ハンドル 操作式 加算額
	10K		16K		20K		
呼び径 mm	合成樹脂(黒) FG10W	内面粉体 FG10X	合成樹脂(黒) FG16W	内面粉体 FG16X	合成樹脂(黒) FG20W	内面粉体 FG20X	
50	91,600	103,000	148,900	180,900	178,800	210,700	8,700
75	109,600	118,700	218,100	244,400	261,600	287,900	9,700
100	131,500	159,100	289,300	325,600	347,200	383,600	10,700
125	193,500	242,000	371,500	419,900	445,800	494,100	13,500
150	221,900	284,200	471,400	533,600	565,500	627,900	19,000
200	344,000	438,300	672,800	781,400	807,500	915,900	22,400
250	459,900	606,000	1,044,000	1,190,100	1,252,900	1,398,800	30,100
300	590,600	774,100	1,509,200	1,692,600	1,811,000	1,994,500	35,100
350	1,038,800	1,079,800	—	—	—	—	44,700
400	1,449,500	1,506,400	—	—	—	—	50,000
450	1,982,100	2,059,900	—	—	—	—	59,400
500	2,627,500	2,730,600	—	—	—	—	83,900

◆ FCD製

1. その他の塗装につきましては、別途御見積り致します。
2. 16K,20Kにつきましては、旧JWWA B 115に基づき設計されたものです。

呼び径 mm	参考質量 10K (kg)	回転数 (約)	高さ (キャップ式) (約 mm)	面間 (mm)
50	20	13	340	180
75	40	13	450	240
100	50	15	530	250
125	70	18	600	260
150	90	19	660	280
200	145	25	770	300
250	220	26	880	380
300	280	31	980	400
350	380	36	1090	430
400	530	37	1230	470
450	750	41	1340	500
500	900	41	1440	530

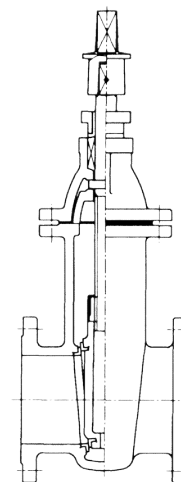

浸出基準	7.5K		10K	要部SUS製 加算額	キャップ式 加算額	参考質量 (kg)	回転数 (約)	高さ (丸ハンドル付) (約 mm)
	合成樹脂(黒) O-F7.5W	内面粉体 O-F7.5X	内面粉体 O-F10X					
50	111,400	141,600	155,900	20,900	83,200	40	13	295
75	137,800	168,100	185,000	26,500	83,200	45	13	414
100	185,100	222,700	245,000	36,000	83,200	55	15	503
125	239,800	290,700	319,700	41,600	105,700	80	18	602
150	315,400	375,500	413,100	58,600	105,700	100	19	698
200	452,900	541,800	596,100	90,800	132,200	145	25	840
250	683,100	811,600	892,800	132,200	143,700	220	26	943
300	879,500	1,045,500	1,150,200	171,900	158,600	300	31	1103
350	1,190,800	1,443,600	1,587,900	228,600	177,600	390	36	1266
400	1,685,000	2,013,500	2,214,800	330,400	188,900	550	37	1417
450	2,239,900	2,745,600	3,020,200	438,000	200,100	770	41	1553
500	2,834,200	3,545,500	3,900,000	543,500	226,500	990	41	1702

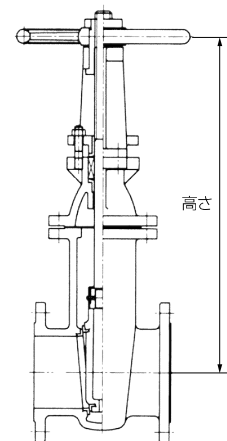

高さ

◆ FCD製

1. FC製につきましては、お問い合わせください。
2. 呼び径・流体・圧力・材質等、詳しい仕様を御指示ください。
3. フランジ寸法及び面間寸法は、JIS B 2062と同一寸法です。
4. 下水道事業団仕様、その他の塗装につきましては、別途御見積り致します。

浸出基準	7.5K			10K			参考質量 7.5K (kg)
	合成樹脂(黒) EO-F7.5W	内面粉体 EO-F7.5X	出力(kW) 50Hz・60Hz	合成樹脂(黒) EO-F10W	内面粉体 EO-F10X	出力(kW) 50Hz・60Hz	
50	1,531,000	1,562,600	0.2	1,548,800	1,580,300	0.2	105
75	1,791,300	1,822,800	0.2	1,813,100	1,844,600	0.2	115
100	1,828,800	1,868,200	0.2	1,858,400	1,898,000	0.2	125
125	2,073,500	2,126,600	0.2	2,110,800	2,164,000	0.2	170
150	2,371,200	2,434,500	0.2	2,440,300	2,503,600	0.4	200
200	2,509,200	2,602,200	0.4	2,621,800	2,714,600	0.75	290
250	3,038,000	3,172,100	0.75	3,618,800	3,752,800	1.5	380
300	3,345,700	3,610,100	1.5	3,750,200	4,014,600	1.5	520
350	3,493,700	3,758,100	1.5	4,006,200	4,270,600	2.2	590
400	4,363,300	4,706,700	2.2	4,663,500	5,006,800	2.2	820
450	5,472,000	6,000,500	2.2	6,008,200	6,536,900	3.7	1070
500	5,968,700	6,712,400	3.7	6,448,800	7,192,400	3.7	1310
600	9,011,200	11,329,000	3.7	※	※	5.5	1820
700	11,997,800	14,288,000	5.5	※	※	7.5	2410
800	14,564,700	18,415,200	7.5	※	※	11.0	3200
900	18,095,200	23,257,500	7.5	※	※	11.0	4190
1000	22,208,000	28,820,500	11.0	※	※	11.0	5800

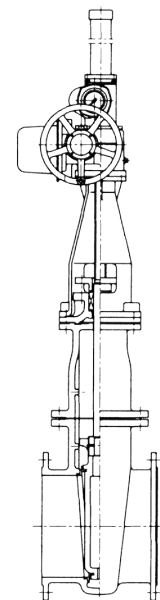

◆ FCD製

1. FC製につきましては、お問い合わせください。
2. 使用圧力及び開閉時間等によって電動操作機及び出力が変わり、上記価格と異なる場合がありますので、詳しい仕様を御指示ください。
3. フランジ寸法及び面間寸法は、JIS B 2062またはJIS B 2062-1994と同一寸法です。
4. 上記価格は三相電源にて算出したものです。単相電源につきましては、別途御見積り致します。
5. ※につきましては、別途御見積り致します。

オプション品(標準仕様)価格	
シンクロ(セルシン)発信機	229,500
(//)受信機	170,700
ポテンショ発信機	290,400
// 受信機	118,600
// 変換器	254,200

オプション品(特殊仕様)及びオプション品単品の場合は別途御見積り致します。

浸出基準	—	◎	◎	—	◎	◎	—	◎	◎
呼び径 mm	7.5K 2種			10K 3種			16K 4種		
	合成樹脂(黒) B7.5W	内面粉体 B7.5X	内外面粉体 B7.5Y	合成樹脂(黒) B10W	内面粉体 B10X	内外面粉体 B10Y	合成樹脂(黒) B16W	内面粉体 B16X	内外面粉体 B16Y
150	1,250,700	1,308,400	1,366,100	1,375,800	1,433,500	1,491,300	—	—	—
200	1,368,300	1,429,800	1,491,300	1,506,700	1,568,200	1,629,800	1,657,400	1,718,800	1,780,500
250	1,600,800	1,677,800	1,754,800	1,762,500	1,839,400	1,916,300	1,938,800	2,015,800	2,092,700
300	1,920,200	2,001,000	2,081,900	2,112,600	2,193,400	2,274,300	2,323,900	2,404,700	2,485,500
350	2,251,200	2,366,600	2,482,200	2,476,300	2,591,800	2,707,400	2,724,100	2,839,500	2,955,000
400	2,520,500	2,670,500	2,820,500	2,772,600	2,922,700	3,072,500	3,049,800	3,199,900	3,349,800
450	2,963,100	3,136,200	3,309,300	3,259,300	3,432,300	3,605,500	3,585,300	3,758,200	3,931,400
500	3,240,300	3,444,000	3,647,600	3,619,100	3,822,800	3,976,700	3,981,000	4,184,700	4,338,700
600	3,867,200	4,175,000	4,482,900	4,254,000	4,561,900	4,869,600	4,862,100	5,169,900	5,477,700
700	4,979,100	5,291,000	5,602,600	5,477,500	5,789,400	6,101,000	6,494,600	6,806,400	7,118,100
800	6,118,300	6,445,200	6,772,300	6,730,100	7,057,000	7,384,100	7,403,200	7,730,100	8,057,200
900	7,565,000	7,984,400	8,403,900	8,322,900	8,742,300	9,161,800	※	※	※
1000	9,904,500	10,370,100	10,835,600	10,739,400	11,205,000	11,813,000	※	※	※
1100	11,355,300	11,909,200	12,463,200	12,492,300	13,046,200	13,600,300	※	※	※
1200	13,061,500	13,756,100	14,450,800	14,367,800	15,062,400	15,757,200	※	※	※
1350	16,232,300	17,026,700	17,821,100	17,856,100	18,650,500	19,444,900	※	※	※
1500	19,354,500	20,489,700	21,624,900	21,290,200	22,425,300	23,560,400	※	※	※

浸出基準	参考質量 2種 (kg)	面間 (mm)
呼び径 mm		
150	85	280
200	140	300
250	180	380
300	220	400
350	250	430
400	300	470
450	350	500
500	410	530
600	565	560
700	820	610
800	1150	690
900	1650	740
1000	1850	770
1100	2300	800
1200	2600	820
1350	3500	850
1500	4500	900



◆ FCD製

1. FC製・鋼板製につきましては、お問い合わせください。
2. 呼び径・流体・圧力・材質等、詳しい仕様を御指示ください。呼び径1600mm以上は、別途御見積り致します。
3. 呼び径150mmは JWWA B 138 を基に設計したもので規格品ではありません。
4. ハンドル付の場合、¥97,200加算してください。
5. 呼び径500mm以下の脚はオプションです。別途御見積り致します。脚付の場合、アンカーボルト・ナットは23ページを御参照ください。
6. ※につきましては、別途御見積り致します。

浸出基準	◎		◎	
	7.5K 2種		10K 3種	
	標準形 BN7.5	ハイスタンド形 BNL7.5	標準形 BN10	ハイスタンド形 BNL10
呼び径 mm				
200	888,800	※	1,072,100	※
250	945,500	※	1,134,400	※
300	1,002,200	1,246,400	1,196,700	1,442,200
350	1,115,500	1,359,700	1,429,300	1,677,300
400	1,436,900	1,716,500	1,769,700	2,050,600
450	1,871,700	2,170,300	2,489,900	2,799,900
500	2,401,000	2,721,100	2,735,700	3,057,100
600	3,214,000	3,623,900	3,738,600	4,151,000
700	4,007,900	4,425,400	4,408,800	4,828,800
800	5,066,700	5,493,100	6,473,700	6,902,600
900	6,427,700	6,903,400	7,796,100	8,273,100

参考質量 2種 (kg)		高さ (約 mm)		面間 (mm)
標準形	ハイスタンド形	標準形	ハイスタンド形	
85	—	425	—	300
115	—	445	—	380
130	165	475	1100	400
160	200	500	1100	430
230	280	570	1150	470
280	335	605	1150	500
395	460	660	1200	530
540	600	775	1250	560
705	770	835	1300	610
955	1020	950	1350	690
1230	1280	1015	1400	740

◆ FCD製内外面エポキシ樹脂粉体塗装 (手動操作機外面はエポキシ樹脂塗装)

1. フランジ寸法及び面間寸法は、JWWA B 138と同一寸法です。
2. 呼び径1000mmにつきましては、お問い合わせください。
3. 上記以外の高さにつきましては、別途御見積り致します。
4. ※につきましては、別途御見積り致します。

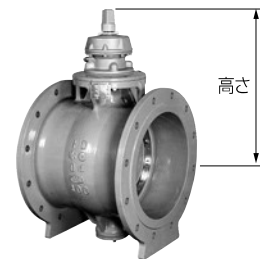

浸出基準	◎		◎	
	7.5K 2種		10K 3種	
	標準形 BF7.5	ハイスタンド形 BFL7.5	標準形 BF10	ハイスタンド形 BFL10
呼び径 mm				
300	1,313,600	1,557,800	1,508,100	1,753,600
350	1,461,800	1,706,000	1,775,600	2,023,600
400	1,786,100	2,065,700	2,118,900	2,399,800
450	2,235,400	2,534,000	2,853,600	3,163,600
500	2,779,300	3,099,400	3,114,000	3,435,400
600	3,606,800	4,016,700	4,131,400	4,543,800
700	4,415,300	4,832,800	4,816,200	5,236,200
800	5,488,600	5,915,000	6,895,600	7,324,500
900	6,893,300	7,369,000	8,261,700	8,738,700

参考質量 2種 (kg)		高さ 2種 (約 mm)		面間 (mm)
標準形	ハイスタンド形	標準形	ハイスタンド形	
140	175	475	1100	400
180	220	500	1100	430
250	300	570	1150	470
310	365	605	1150	500
430	495	660	1200	530
585	645	775	1250	560
765	830	835	1300	610
1055	1120	950	1350	690
1350	1400	1015	1400	740

◆ FCD製内外面エポキシ樹脂粉体塗装 (手動操作機外面はエポキシ樹脂塗装)

1. フランジ寸法及び面間寸法は、JWWA B 138と同一寸法です。
2. 呼び径1000mmにつきましては、お問い合わせください。
3. 上記以外の高さにつきましては、別途御見積り致します。
4. 耐キャビテーションタイプにつきましては、お問い合わせください。



浸出基準	◎		◎		◎		◎		参考質量 2種 (kg)	高さ 2種 (約 mm)		面間 (mm)
	7.5K 2種				10K 3種					標準形	ハイスタン形	
	標準形 BNS7.5	ハイスタン形 BNSL7.5	標準形 BNS10	ハイスタン形 BNSL10	標準形	ハイスタン形						
300	1,971,400	2,215,600	2,193,900	2,439,400	185	220	475	1100	572			
350	2,338,000	2,582,200	2,573,600	2,821,600	225	265	500	1100	642			
400	2,851,400	3,131,000	3,200,500	3,481,400	310	360	570	1150	736			
450	3,200,500	3,499,100	3,506,100	3,816,100	370	425	605	1150	756			
500	3,558,400	3,878,500	3,927,900	4,249,300	480	540	660	1200	762			
600	4,443,000	4,852,900	4,931,700	5,344,100	650	710	775	1250	782			
700	5,455,400	5,872,900	6,124,600	6,544,600	880	935	835	1300	894			
800	6,619,200	7,045,600	8,168,600	8,597,500	1225	1280	950	1350	930			
900	8,190,300	8,666,000	8,993,400	9,470,400	1540	1590	1015	1400	990			
1000	11,581,100	—	12,818,300	—	2360	—	1270	—	1244			

◆ FCD製内外面エポキシ樹脂粉体塗装 (受口内面: 合成樹脂塗装、手動操作機外面: エポキシ樹脂塗装)

- 付属品 (呼び径300mm~450mm ロックリング、ロックリング心出し用ゴム、呼び径500mm~1000mm なし)
- 接合には下記の接合部品を別途ご用意ください。
呼び径300mm~450mmの場合、バックアップリング、ゴム輪、押輪、T頭ボルト・ナット
呼び径500mm~1000mmの場合、ロックリング、バックアップリング、ゴム輪、押輪、T頭ボルト・ナット
- 16K (4種) につきましては、お問い合わせください。
- 上記以外の高さにつきましては、お問い合わせください。



浸出基準	◎		◎		◎		◎		参考質量 2種 (kg)	高さ 2種 (約 mm)		面間 (mm)
	7.5K 2種				10K 3種					標準形	ハイスタン形	
	標準形 BNSF7.5	ハイスタン形 BNSFL7.5	標準形 BNSF10	ハイスタン形 BNSFL10	標準形	ハイスタン形						
300	2,282,800	2,527,000	2,505,300	2,750,800	195	230	475	1100	572			
350	2,684,300	2,928,500	2,919,900	3,167,900	245	285	500	1100	642			
400	3,200,600	3,480,200	3,549,700	3,830,600	330	380	570	1150	736			
450	3,564,200	3,862,800	3,869,800	4,179,800	400	455	605	1150	756			
500	3,936,700	4,256,800	4,306,200	4,627,600	515	575	660	1200	762			
600	4,835,800	5,245,700	5,324,500	5,736,900	695	755	775	1250	782			
700	5,862,800	6,280,300	6,532,000	6,952,000	940	995	835	1300	894			
800	7,041,100	7,467,500	8,590,500	9,019,400	1325	1380	950	1350	930			
900	8,655,900	9,131,600	9,459,000	9,936,000	1660	1710	1015	1400	990			
1000	12,074,500	—	13,311,700	—	2550	—	1270	—	1244			

◆ FCD製内外面エポキシ樹脂粉体塗装 (受口内面: 合成樹脂塗装、手動操作機外面: エポキシ樹脂塗装)

- 付属品 (呼び径300mm~450mm ロックリング、ロックリング心出し用ゴム、呼び径500mm~1000mm なし)
- 接合には下記の接合部品を別途ご用意ください。
呼び径300mm~450mmの場合、バックアップリング、ゴム輪、押輪、T頭ボルト・ナット
呼び径500mm~1000mmの場合、ロックリング、バックアップリング、ゴム輪、押輪、T頭ボルト・ナット
- 16K (4種) につきましては、お問い合わせください。
- 上記以外の高さにつきましては、お問い合わせください。
- 耐キャビテーションタイプにつきましては、お問い合わせください。

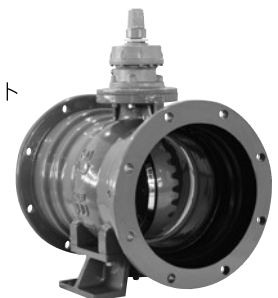

浸出基準	◎		◎		参考質量 3種 (kg)		高さ 3種 (約 mm)		面間 (mm)
	10K 3種						標準形	ハイスタン形	
呼び径 mm	標準形 BGX10	ハイスタン形 BGXL10			標準形	ハイスタン形			
300	2,402,300	2,647,800			185	205	505	1100	600
400	3,130,900	3,411,800			315	345	600	1150	804



- ◆ FCD製 内面エポキシ樹脂粉体塗装 (受口内面: 合成樹脂塗装) 外面: 亜鉛合金溶射+合成樹脂塗装 (手動操作機外面: エポキシ樹脂塗装)
- 1. 付属品 接合部品 (ロックリング、ストッパ) を含みます。
その他の接合部品 (ゴム輪、押輪、T頭ボルト・ナット) は別途ご用意ください。

浸出基準	◎		◎		参考質量 3種 (kg)		高さ 3種 (約 mm)		面間 (mm)
	10K 3種						標準形	ハイスタン形	
呼び径 mm	標準形 BGXF10	ハイスタン形 BGXFL10			標準形	ハイスタン形			
300	2,713,700	2,959,200			195	215	505	1100	600
400	3,480,100	3,761,000			335	365	600	1150	804



- ◆ FCD製 内面エポキシ樹脂粉体塗装 (受口内面: 合成樹脂塗装) 外面: 亜鉛合金溶射+合成樹脂塗装 (手動操作機外面: エポキシ樹脂塗装)
- 1. 付属品 接合部品 (ロックリング、ストッパ) を含みます。
その他の接合部品 (ゴム輪、押輪、T頭ボルト・ナット) は別途ご用意ください。
- 2. 耐キャビテーションタイプにつきましては、お問い合わせください。

浸出基準	◎		◎		充水機能付 加算額	参考質量 2種 (kg)	面間 (mm)
	7.5K 2種						
呼び径 mm	合成樹脂(黒) BT7.5W	内面粉体 BT7.5X	内外面粉体 BT7.5Y				
300	1,683,500	1,770,200	1,856,700	311,400	195	200	
350	1,914,500	2,020,100	2,125,900	346,300	220	200	
400	2,001,000	2,116,600	2,232,100	349,200	285	300	
450	2,366,600	2,539,700	2,712,900	363,700	335	300	
500	2,635,800	2,847,400	3,059,300	378,300	375	300	
600	3,213,000	3,463,200	3,713,300	392,800	480	300	
700	4,232,700	4,521,400	4,810,000	407,400	725	300	
800	5,002,300	5,387,100	5,771,900	421,900	1005	300	

- ◆ FCD製
- 1. FC製につきましては、お問い合わせください。
- 2. 呼び径500mm以下の脚はオプションです。別途御見積り致します。脚付の場合、アンカーボルト・ナットは23ページを御参照ください。
- 3. 上記以外の呼び径につきましては、お問い合わせください。

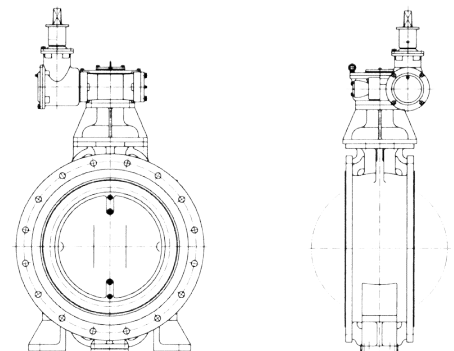

浸出基準	◎		面間 (mm)			参考質量 2種 (kg)
	呼び径 mm	7.5K 2種 BAⅡ7.5	10K 3種 BAⅡ10	基準	+	
250	1,758,400	1,947,500	380	8	20	220
300	2,239,100	2,433,900	400	8	20	260
350	2,656,500	2,970,300	430	8	30	310
400	2,947,500	3,281,500	470	8	30	370
500	3,833,000	4,168,200	530	8	30	500

◆ FCD製内外面エポキシ樹脂塗装 (手動操作機外面はエポキシ樹脂塗装)

1. 水道面間での伸縮が可能です。フランジ寸法は、JWWA B 138と同一寸法です。
2. 上記以外の呼び径につきましては、お問い合わせください。
3. 電動式につきましては、別途御見積り致します。
4. 充水機能付タイプ及び耐キャビテーションタイプにつきましては、お問い合わせください。

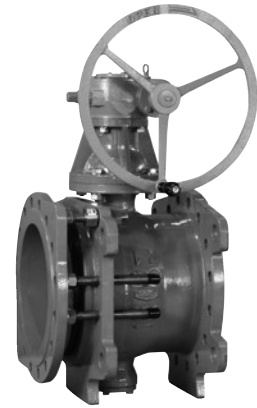

手動

浸出基準	◎
呼び径 mm	7.5K 2種 BA7.5
150	1,505,900
200	1,673,100
450	3,603,700
600	4,734,600
700	6,195,900
800	7,569,200
900	9,339,500
1000	11,694,200
1100	13,802,100
1200	15,776,200

電動

浸出基準	◎
呼び径 mm	7.5K 2種 E-BA7.5
150	3,113,400
200	3,288,200
450	5,316,700
600	6,689,700
700	8,334,200
800	9,759,400
900	11,968,100
1000	14,216,600
1100	16,888,800
1200	19,705,300

面間 (mm)		
基準	+	-
280	5	16
300	5	18
500	8	30
560	8	40
610	9	40
690	9	50
740	9	50
770	9	50
800	9	50
820	9	50



手動



電動

◆ FCD製内外面エポキシ樹脂塗装 (手動操作機外面/電動操作機外面はエポキシ樹脂塗装)

1. 水道面間での伸縮が可能です。フランジ寸法は、JWWA B 138と同一寸法 (呼び径150mmを除く) です。
2. 使用圧力及び開閉時間等によって電動操作機及び出力が変わり、上記価格と異なる場合がありますので、詳しい仕様を御指示ください。
3. 上記価格は三相電源にて算出したものです。单相電源につきましては、別途御見積り致します。

浸出基準	◎	◎	参考質量 2種 (kg)
呼び径 mm	7.5K 2種 BCV7.5	10K 3種 BCV10	
150	1,416,800	1,587,600	85
200	1,523,100	1,706,400	110
250	1,924,100	2,113,200	130
300	2,144,200	2,338,900	170
350	2,430,100	2,743,800	195
400	2,848,800	3,181,800	285



◆ FCD製内外面エポキシ樹脂粉体塗装 (手動操作機外面はエポキシ樹脂塗装)

1. 上記以外の呼び径につきましては、お問い合わせください。
2. 電動式につきましては、別途御見積り致します。
3. フランジ寸法及び面間寸法は、JWWA B 138と同一寸法(呼び径150mmを除く)です。
4. 脚はオプションです。別途御見積り致します。脚付の場合、アンカーボルト・ナットは23ページを御参照ください。

手動

浸出基準	◎	参考質量 2種 (kg)
呼び径 mm	7.5K 2種 BR7.5	
100	1,451,900	55
150	1,498,800	70
200	1,566,100	120
250	1,834,300	140
300	2,210,600	175
350	2,696,500	225
400	3,005,600	275
450	3,634,900	330
500	3,989,600	435
600	4,722,200	590
700	6,017,200	840

電動

浸出基準	◎	参考質量 2種 (kg)
呼び径 mm	7.5K 2種 E-BR7.5	
100	3,099,300	50
150	3,138,600	60
200	3,663,000	115
250	3,905,200	140
300	4,296,600	205
350	4,464,800	260
400	5,064,000	310
450	5,673,500	365
500	6,081,500	490
600	7,197,100	665
700	8,605,700	995



オプション品(標準仕様)価格	
シンクロ(セルシン)発信機	229,500
(//)受信機	170,700
ポテンショ発信機	290,400
// 受信機	118,600
// 変換器	254,200

オプション品(特殊仕様)及びオプション品単品の場合は別途御見積り致します。

◆ FCD製内外面エポキシ樹脂粉体塗装 (手動操作機外面/電動操作機外面はエポキシ樹脂塗装)

1. 使用圧力及び開閉時間等によって電動操作機及び出力が変わり、上記価格と異なる場合がありますので、詳しい仕様を御指示ください。
2. フランジ寸法及び面間寸法は、JWWA B 138と同一寸法(呼び径100, 150mmを除く)です。
3. 呼び径500mm以下の脚はオプションです。別途御見積り致します。
4. 上記価格は三相電源にて算出したものです。単相電源につきましては、別途御見積り致します。

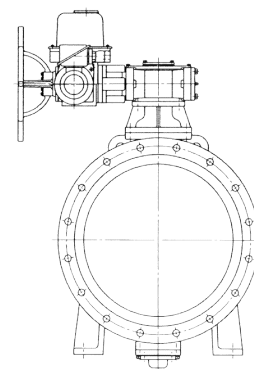

浸出基準	—	◎	◎			参考質量 (kg)
呼び径 mm	7.5K 2種			出力(kW)		
	合成樹脂(黒) E-B7.5W	内面粉体 E-B7.5X	内外面粉体 E-B7.5Y	50Hz	60Hz	
				150	2,862,200	2,922,400
200	2,971,500	3,035,800	3,100,000	0.2	0.2	175
250	3,132,100	3,212,500	3,293,000	0.2	0.2	220
300	3,448,700	3,533,200	3,617,700	0.2	0.2	250
350	3,883,100	4,003,900	4,124,600	0.2	0.2	280
400	4,176,300	4,333,100	4,490,000	0.2	0.2	380
450	4,870,000	5,050,800	5,231,900	0.2	0.2	450
500	5,209,500	5,422,500	5,635,400	0.4	0.4	600
600	6,275,100	6,610,100	6,932,000	0.4	0.4	950
700	7,616,300	7,942,300	8,268,100	0.75	0.75	1000
800	9,495,900	9,837,800	10,179,600	0.75	1.5	1500
900	10,671,600	11,110,200	11,548,700	1.5	1.5	2000
1000	13,265,800	13,752,400	14,239,100	1.5	2.2	2500
1100	15,209,500	15,788,600	16,367,800	2.2	2.2	3900
1200	17,439,700	18,165,800	18,892,100	2.2	3.7	4200
1350	20,891,300	21,721,800	22,552,400	3.7	3.7	5700
1500	24,469,400	25,576,700	26,763,500	3.7	5.5	6800

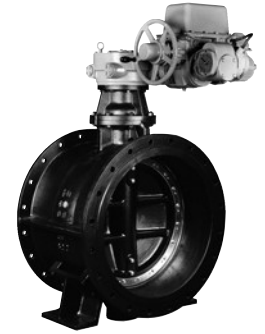

◆ FCD製

1. FC製につきましては、お問い合わせください。
2. 使用圧力及び開閉時間等によって電動操作機及び出力が変わり、上記価格と異なる場合がありますので、詳しい仕様を御指示ください。
3. 呼び径150mmは、JWWA B 138を基に設計したもので規格品ではありません。
4. 呼び径500mm以下の脚はオプションです。別途御見積り致します。脚付の場合、アンカーボルト・ナットは下記 **38** を御参照ください。
5. 上記価格は三相電源にて算出したものです。単相電源につきましては、別途御見積り致します。

オプション品(標準仕様)価格

シンクロ(セルシン)発信機	229,500
(//)受信機	170,700
ポテンシヨ発信機	290,400
// 受信機	118,600
// 変換器	254,200

オプション品(特殊仕様)及びオプション品単品の場合は別途御見積り致します。

呼び径 mm	形式	寸法	本数 (1台分)	1台分セット価格	
				SS400	SUS304
150	L形	M12×160	4	6,400	11,600
200					
250					
300		M16×200	4	6,800	14,400
350					
400					
450					
500	LA形	M20×250	4	7,200	20,400
600					
700					
800		M24×315	4	18,800	42,400
900					
1000	M30×400	4	25,200	79,200	
1100					
1200					
1350					
1500					

手動

呼び径 mm	レバー式		参考質量 7.5K (kg)	キャップギア式		ウォームギア式		参考質量 7.5K キャップギア式 (kg)
	7.5K BLL7.5C	10K BLL10C		7.5K	10K	7.5K BLW7.5C	10K BLW10C	
				ハンドル式				
			7.5K BLH7.5C	10K BLH10C				
50	54,400		4	119,100		119,100		6
75 (80)	68,500		5	131,400		131,400		8
100	89,500		7	141,800		141,800		10
125	112,200		10	164,600		164,600		12
150	129,500		12	190,900		190,900		14
200	-		-	287,000		287,000		26
250	-		-	439,300		439,300		35
300	-		-	514,400		514,400		45
350	-		-	787,200		787,200		60
400	-		-	1,086,500		1,086,500		94
450	-		-	1,443,200		1,443,200		129
500	-		-	1,712,500		1,712,500		167
600	-		-	2,357,900		2,357,900		272



レバー式 キャップギア式



ハンドル式 ウォームギア式

1. 弁箱FC, 弁体SCSです。その他、別途御見積り致します。
2. 塗装 さび止め塗装+上塗 エポキシ系塗料 (グレー)
3. ウォームギア式は左回し開きです。
4. 配管用六角ボルト・ナットは25ページを御参照ください。

電動

呼び径 mm	7.5K E-BL7.5D	10K E-BL10D	出力(kW)	参考質量 (kg)
			50Hz・60Hz	
50	1,019,800		0.04	20
75 (80)	1,034,900		0.04	21
100	1,048,200		0.04	23
125	1,085,900		0.04	25
150	1,195,000		0.04	27
200	1,445,600		0.04	30
250	1,629,400		0.1	42
300	1,741,100		0.1	57

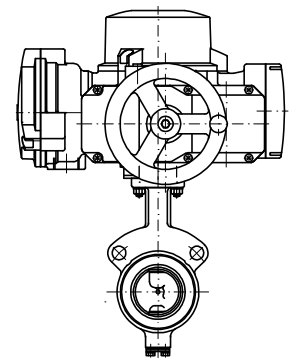

1. 弁箱FCD, 弁体SCSです。
2. 塗装 さび止め塗装+上塗 エポキシ系塗料 (グレー)
3. 左回し開きです。
4. 使用圧力及び開閉時間等によって電動操作機及び出力が変わり、上記価格と異なる場合がありますので、詳しい仕様を御指示ください。
5. 発信機、受信機、変換器等のオプション品につきましては、別途御見積り致します。
6. 配管用六角ボルト・ナットは25ページを御参照ください。

7.5K用

呼び径 mm	寸法	本数 (1台分)	1台分セット価格	
			SS400	SUS304
50	M16X115	4	1,600	6,800
75 (80)	M16X115	4	1,600	6,800
100	M16X120	4	1,600	6,800
125	M16X135	6	2,400	12,000
150	M16X140	6	2,400	12,000
200	M16X140	8	3,200	16,000
250	M20X170	8	6,400	25,600
300	M20X180	10	9,000	33,000
350	M22X200	10	10,000	50,000
400	M22X210	12	13,200	68,400
450	M24X230	12	24,000	88,800
500	M24X240	12	25,200	92,400
600	M24X270	16	35,200	139,200

10K用

呼び径 mm	寸法	本数 (1台分)	1台分セット価格	
			SS400	SUS304
50	M16X110	4	1,600	6,800
75 (80)	M16X110	8	3,200	13,600
100	M16X115	8	3,200	13,600
125	M20X130	8	4,800	23,200
150	M20X130	8	4,800	23,200
200	M20X135	12	7,200	34,800
250	M22X150	12	10,800	42,000
300	M22X160	16	16,000	60,800
350	M22X180	16	16,000	62,400
400	M24X190	12	14,400	70,800
	M24X 65	8	4,000	19,200
450	M24X210	16	32,000	105,600
	M24X 65	8	4,000	19,200
500	M24X230	16	32,000	118,400
	M24X 65	8	4,000	19,200
600	M30X280	20	54,000	246,000
	M30X 75	8	8,000	51,200

41

水道用地下式消火栓 JWWA B 103 [単口・双口]

呼び径 mm	7.5K		フランジ 10K		参考質量 7.5K (kg)
	S型		S型		
	内面粉体 HC7.5X	内外面粉体 HC7.5Y	内面粉体 HC10X	内外面粉体 HC10Y	
75(単口)	131,800	142,000	145,200	154,400	26
100(双口)	275,000	297,800	302,400	324,100	36

◆ FCD製

1. フランジ10Kにつきましては、JWWA B 103を基に設計したもので規格品ではありません。
2. 自動排水弁付の場合は、¥9,500加算してください。



単口



双口

JWWA B 103:1991 [単口・双口]

呼び径 mm	7.5K		参考質量 7.5K (kg)	
	H型 (ロングタイプ) 内面粉体 HBL7.5X	L型 内面粉体 HB7.5X	H型 (ロングタイプ)	L型
	75(単口)	137,100		28
100(双口)	280,400		45	44

◆ FCD製

1. H型（口金高さの高いもの）又はL型（口金高さの低いもの）のいずれかを御指示ください。
2. 自動排水弁付の場合は、¥9,500加算してください。



単口
H型 (ロングタイプ)



単口
L型



双口
H型 (ロングタイプ)



双口
L型

42

カロック (水道用地下式消火栓 [JWWA B 103-1969] 用補強金具)

呼び径 mm	HAR (1セット5個入)
75	44,300

◆ SCS13A/SUS304製（エポキシ樹脂粉体塗装）

1. 消火栓1台につき、5個取り付けてください。
2. 接合部のボルト・ナットを交換するための治具としてはご使用いただけません。

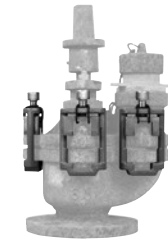

カロックを取り付けた消火栓

43

ファイヤーボール (水道用ボール式単口消火栓) JWWA B 135

呼び径 mm	7.5K HF7.5	参考質量 (kg)
75	123,300	14

◆ FCD製内外面エポキシ樹脂粉体塗装

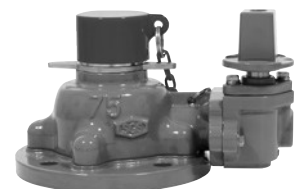

44

耐震消火栓 (ニューBR消火栓+耐震補修弁+マルチガasket)

巻頭の広告ページをご参照ください。

呼び径 mm	7.5K
	ショートタイプ HRS7.5
75	214,400

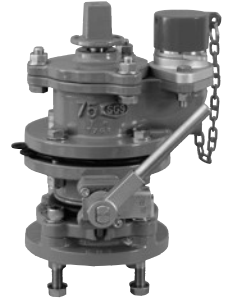

◆ 耐震消火栓はニューBR消火栓 (ショートタイプ) + 耐震補修弁 (呼び径75×面間150mm) + マルチガasket (呼び径75) のセット品です。

1. 配管用ボルト・ナット (呼び径75用)、マルチガasket (呼び径75用 1面分)、接続費込の価格です。
2. 自動排水弁付の場合は、¥9,500加算してください。

45

ニューBR消火栓 (水道用地下式消火栓 BR形 単口)

呼び径 mm	7.5K			フランジ 10K	
	ショートタイプ HRS7.5	標準タイプ HR7.5	ロングタイプ HRL7.5	標準タイプ HR10	ロングタイプ HRL10
75	107,200	107,200	113,400	117,700	124,700

◆ FCD製内外面エポキシ樹脂粉体塗装

1. ロングタイプにつきましては、口金高さH₁=330, 390, 430 (同一価格) のいずれかを御指示ください。
2. 自動排水弁付の場合は、¥9,500加算してください。

呼び径 mm	参考質量 7.5K		
	ショートタイプ (kg)	標準タイプ (kg)	ロングタイプ (kg)
75	15	19	22 (H ₁ =330)
			23 (H ₁ =390)
			24 (H ₁ =430)



ショートタイプ



標準タイプ

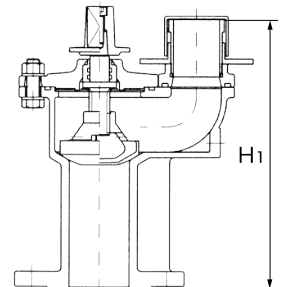

ロングタイプ

46

ニューBRツイン消火栓 (水道用地下式消火栓 BR形 二弁式 双口)

呼び径 mm	7.5K		参考質量	
	標準タイプ HR7.5	ロングタイプ HRL7.5	標準タイプ (kg)	ロングタイプ (kg)
100	275,600		35	50

◆ FCD製内外面エポキシ樹脂粉体塗装

1. 自動排水弁付の場合は、¥19,000加算してください。



標準タイプ

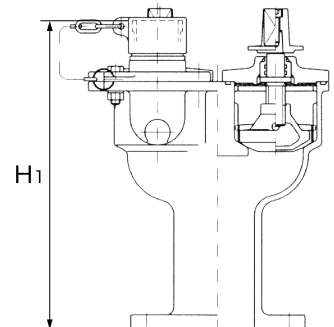

ロングタイプ

47

空気弁付ニューBR消火栓 (水道用地下式消火栓 BR形 急速空気弁付 単口)

呼び径 mm	種類	7.5K		参考質量	
		標準タイプ	ロングタイプ	標準タイプ (kg)	ロングタイプ (kg)
75	ボール弁付	HNB7.5	HNLB7.5	26	29 (H ₁ =330)
		254,200	260,900		30 (H ₁ =390)
			31 (H ₁ =430)		
	ボール弁無	HN7.5	HNL7.5	24	27 (H ₁ =330)
230,600		237,200	28 (H ₁ =390)		
		29 (H ₁ =430)			

◆ FCD製内外面エポキシ樹脂粉体塗装

1. 空気弁部は浸出基準に適合しています。
2. ボール弁付又はボール弁無の仕様を御指示ください。
また、ロングタイプにつきましては、口金高さH₁=330, 390, 430 (同一価格) のいずれかを御指示ください。
3. 自動排水弁付の場合は、¥9,500加算してください。



標準タイプ
ボール弁付



標準タイプ
ボール弁無

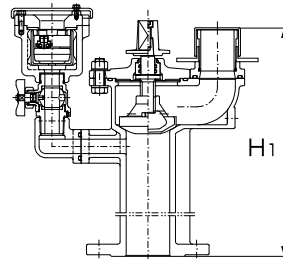

ロングタイプ
ボール弁付

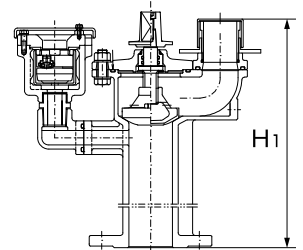

ロングタイプ
ボール弁無

48

EX消火栓 (水道用地下式消火栓 BR形 逆流防止排気弁付 単口)

呼び径 mm	7.5K		参考質量	
	標準タイプ HE7.5	ロングタイプ HEL7.5	標準タイプ (kg)	ロングタイプ (kg)
75	114,200	120,800	20	23 (H ₁ =330)
				24 (H ₁ =390)
				25 (H ₁ =430)

◆ FCD製内外面エポキシ樹脂粉体塗装

1. ロングタイプにつきましては、口金高さH₁=330, 390, 430 (同一価格) のいずれかを御指示ください。
2. 自動排水弁付の場合は、¥9,500加算してください。

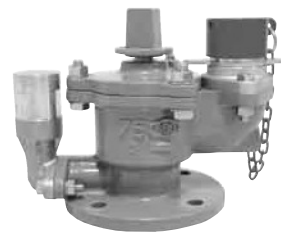

標準タイプ

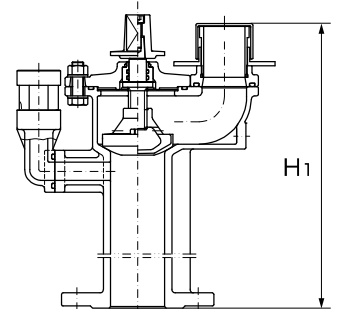

ロングタイプ

呼び径 mm	7.5K	参考質量 (kg)
	HSK7.5U	
75	111,100	12

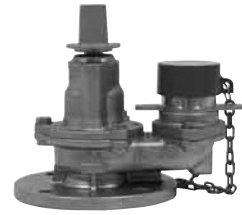

空気弁付

呼び径 mm	7.5K	参考質量 (kg)
	ボール弁付 HNBSK7.5U	
75	255,800	16

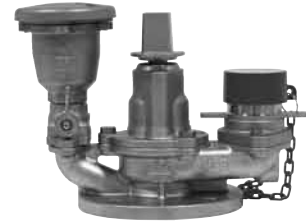

排気弁付

呼び径 mm	7.5K	参考質量 (kg)
	HESK7.5U	
75	142,100	14



◆ SCS13製

呼び径 mm	種類		管上土被りL=1000mm の場合の 地中直管寸法(H ₁)		管上土被り L=1000mm 以下の場合		参考質量 (kg)
			乙管付	補修弁・乙管付			
75 (単口)	打倒式	GFF	乙管付	H ₁ =850	282,500	120	
			補修弁・乙管付	H ₁ =700	340,400	140	
		SGめっき GFFM	乙管付	H ₁ =850	319,700	120	
			補修弁・乙管付	H ₁ =700	377,400	140	
	回転打倒式	GFE	乙管付	H ₁ =850	310,900	130	
			補修弁・乙管付	H ₁ =700	385,400	150	
		SGめっき GFEM	乙管付	H ₁ =850	347,900	130	
			補修弁・乙管付	H ₁ =700	422,600	150	
100 (双口)	打倒式 GFF	乙管付	H ₁ =800	628,000	150		
		補修弁・乙管付	H ₁ =600	730,100	180		
	回転打倒式 GFE	乙管付	H ₁ =800	716,900	160		
		補修弁・乙管付	H ₁ =600	818,900	200		



1. 地上直管寸法 (H₁) は仕様により異なります。管上土被りL=1000mm以下の場合には同一価格です。
L=1000mmを超える場合、別途御見積り致します。
2. 本体外面はフッ素樹脂塗装 (SGめっきの場合、SGめっき+フッ素樹脂塗装)、接水部 (弁胴、補修弁、乙管) は内面エポキシ樹脂粉体塗装です。
3. このページに記載されている図は仕様をわかりやすくするためのものであり、実際の補修弁、排水弁の向きとは異なります。
詳細につきましては、お問い合わせください。

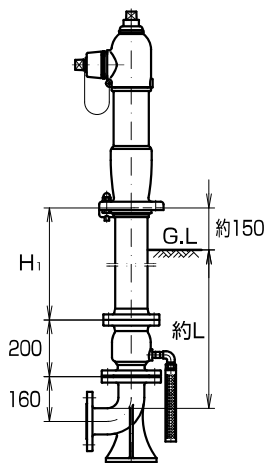

呼び径75mm
回転打倒式
乙管付

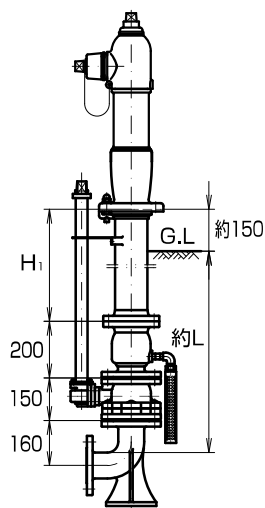

呼び径75mm
回転打倒式
補修弁・乙管付

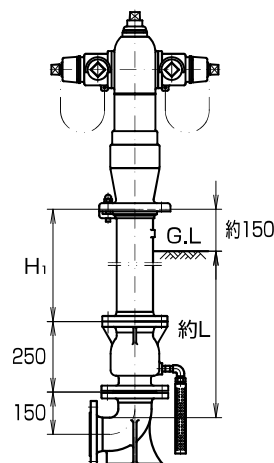

呼び径100mm
回転打倒式
乙管付

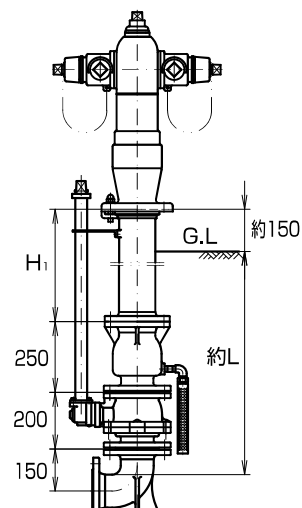

呼び径100mm
回転打倒式
補修弁・乙管付

呼び径 mm	種類		管上土被りL=1000mm の場合の 地中直管寸法(H _i)	管上土被り L=1000mm 以下の場合	参考質量 (kg)
75 (単口)	I型 打倒式 GUF	乙管付	H _i =850	420,800	90
		補修弁・乙管付	H _i =700	491,800	110
	II型 回転打倒式 GUE	乙管付	H _i =850	560,700	100
		補修弁・乙管付	H _i =700	659,200	120
100 (双口)	II型 回転打倒式 GUE	乙管付	H _i =800	995,500	120
		補修弁・乙管付	H _i =600	1,129,300	140



1. 地上直管寸法(H_i)は仕様により異なります。管上土被りL=1000mm以下の場合は同一価格です。
L=1000mmを超える場合、別途御見積り致します。
2. 接水部(弁胴、補修弁、乙管)は内面エポキシ樹脂粉体塗装です。
3. このページに記載されている図は仕様をわかりやすくするためのものであり、実際の補修弁、排水弁の向きとは異なります。
詳細につきましては、お問い合わせください。

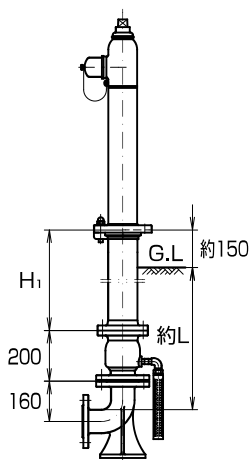

呼び径75mm
II型 回転打倒式
乙管付

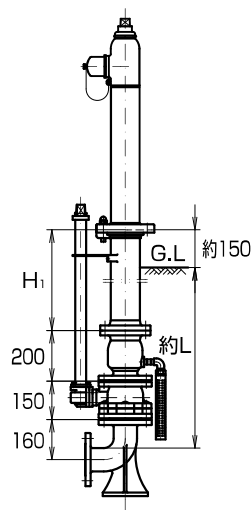

呼び径75mm
II型 回転打倒式
補修弁・乙管付

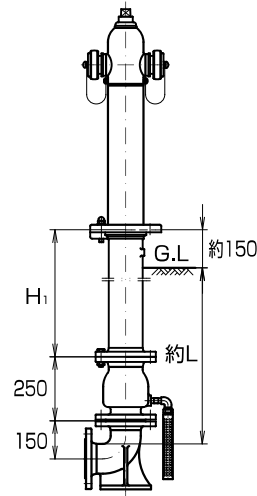

呼び径100mm
II型 回転打倒式
乙管付

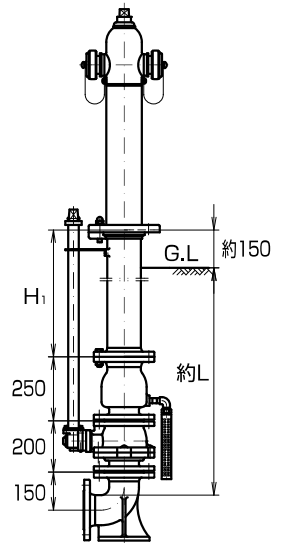

呼び径100mm
II型 回転打倒式
補修弁・乙管付

浅層埋設対応 水道用急速空気弁 JWWA B 137

ねじ込み形(甲形)

浸出基準	—	◎	—	◎	—	◎	参考質量 2種 (kg)	高さ 2種 (約 mm)
呼び径 mm	7.5K 2種 合成樹脂(黒) A7.5W 内外面粉体 A7.5Y		10K 3種 合成樹脂(黒) A10W 内外面粉体 A10Y		16K 4種 合成樹脂(黒) A16W 内外面粉体 A16Y			
13	63,000	85,800	72,700	95,600	80,500	103,500	6	197
20	70,500	98,100	82,500	109,900	90,200	117,700	6	212
25	78,200	105,700	90,100	117,600	99,600	127,200	6	222



合フランジ

浸出基準	—	—	—	◎	参考質量 (kg)
呼び径 mm	7.5K AF7.5W	10K AF10W	16K AF16W	粉体塗装 加算額	
13~25	8,700	9,700	11,100	3,300	5

フランジ付きねじ込み形(乙形) : 呼び径13~25mm

浸出基準	—	◎	—	◎	—	◎	参考質量 2種 (kg)	高さ 2種 (約 mm)
呼び径 mm	7.5K 2種 合成樹脂(黒) A7.5W-F 内外面粉体 A7.5Y-F		10K 3種 合成樹脂(黒) A10W-F 内外面粉体 A10Y-F		16K 4種 合成樹脂(黒) A16W-F 内外面粉体 A16Y-F			
13	71,700	97,800	82,400	108,600	91,600	117,900	11	201
20	79,200	110,100	92,200	122,900	101,300	132,100	11	217
25	86,900	117,700	99,800	130,600	110,700	141,600	11	228



空気弁

フランジ形 : 呼び径75mm

75	107,200	151,600	124,900	169,300	137,700	182,100	14	204
----	---------	---------	---------	---------	---------	---------	----	-----

◆ FCD製

1. FC製、FCD製内面粉体塗装につきましては、お問い合わせください。
2. 呼び径13, 20mmは、JWWA B 137を基に設計したもので規格品ではありません。
3. 最低使用圧力は0.05MPaです。低圧でご使用される場合は、お問い合わせください。

水道用急速空気弁 JWWA B 137

フランジ形

浸出基準	—	◎	◎	—	◎	◎	—	◎	◎	参考質量 2種 (kg)	高さ 2種 (約 mm)
呼び径 mm	7.5K 2種 合成樹脂(黒) A7.5BW 内面粉体 A7.5BX 内外面粉体 A7.5BY			10K 3種 合成樹脂(黒) A10BW 内面粉体 A10BX 内外面粉体 A10BY			16K 4種 合成樹脂(黒) A16BW 内面粉体 A16BX 内外面粉体 A16BY				
75	120,200	170,800		132,300	182,900		145,500	196,100		27	319
100	133,300	190,000		149,500	206,000		163,200	219,800		30	321
150	324,700	447,200		358,800	481,300		395,500	518,000		60	425
200	1,019,600	1,191,700		1,122,100	1,294,100		1,244,800	1,416,800		100	520

◆ FCD製

1. FC製につきましては、お問い合わせください。
2. 呼び径200mmにつきましては、外観が変わります。
3. 最低使用圧力は0.05MPaです。低圧でご使用される場合は、お問い合わせください。



呼び径75~150の場合



53 急速 フランジ一体形 (水道用急速空気弁 フランジ一体形)

浸出基準	◎	◎	◎	参考質量 2種 (kg)	高さ 2種 (約 mm)
呼び径 mm	7.5K 2種 AS7.5	10K 3種 AS10	16K 4種 AS16		
25	91,900	101,100	110,400	9	135

◆ FCD製内外面工ポキシ樹脂粉体塗装

町野式口金内蔵 通常は空気弁として使用、内部部品を取り出せば、すぐに洗管、応急給水、水圧測定などに使用できます。

ねじ込み形(甲形)

浸出基準	◎	◎	◎	参考質量 2種 (kg)	高さ 2種 (約 mm)
呼び径 mm	7.5K 2種 AEC7.5	10K 3種 AEC10	16K 4種 AEC16		
25	106,000	130,300	141,700	9	302

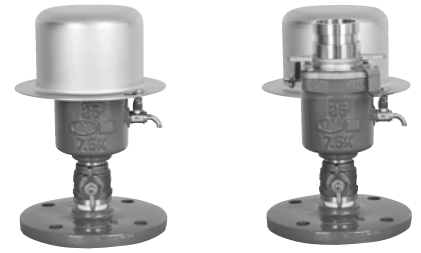

町野式口金を内蔵

フランジ付きねじ込み形(乙形)

浸出基準	◎	◎	◎	参考質量 2種 (kg)	高さ 2種 (約 mm)
呼び径 mm	7.5K 2種 AEC7.5-F	10K 3種 AEC10-F	16K 4種 AEC16-F		
25	117,200	142,000	154,600	14	308

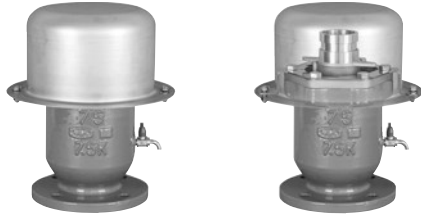

町野式口金を内蔵

フランジ形

浸出基準	◎	◎	◎	参考質量 2種 (kg)	高さ 2種 (約 mm)
呼び径 mm	7.5K 2種 AEC7.5	10K 3種 AEC10	16K 4種 AEC16		
75	160,700	180,900	193,600	21	345

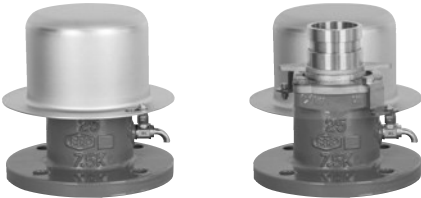

町野式口金を内蔵

フランジー体形

浸出基準	◎	◎	◎	参考質量 2種 (kg)	高さ 2種 (約 mm)
呼び径 mm	7.5K 2種 AECS7.5	10K 3種 AECS10	16K 4種 AECS16		
25	109,900	146,600	157,700	11	212

◆ FCD製内外面エポキシ樹脂粉末塗装

標準形(町野式口金:オプション) 内部部品を取り出し、オプションの町野式口金を取り付ければ、洗管、応急給水、水圧測定などに使用できます。

ねじ込み形(甲形)

浸出基準	◎	◎	◎	参考質量 2種 (kg)	高さ 2種 (約 mm)
呼び径 mm	7.5K 2種 AE7.5	10K 3種 AE10	16K 4種 AE16		
25	106,000	117,600	127,800	6	248

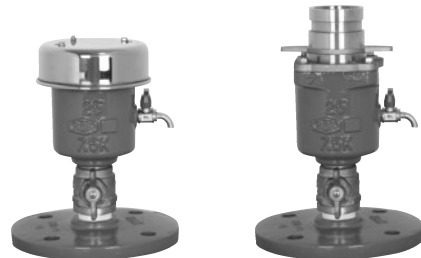

ラクエア用町野式口金(別売)をセットした場合

フランジ付きねじ込み形(乙形)

浸出基準	◎	◎	◎	参考質量 2種 (kg)	高さ 2種 (約 mm)
呼び径 mm	7.5K 2種 AE7.5-F	10K 3種 AE10-F	16K 4種 AE16-F		
25	116,400	129,100	140,700	11	254



ラクエア用町野式口金(別売)をセットした場合

フランジ形

浸出基準	◎	◎	◎	参考質量 2種 (kg)	高さ 2種 (約 mm)
呼び径 mm	7.5K 2種 AE7.5	10K 3種 AE10	16K 4種 AE16		
75	151,700	169,400	182,200	18	244

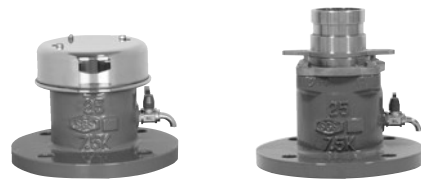

ラクエア用町野式口金(別売)をセットした場合

フランジー体形

浸出基準	◎	◎	◎	参考質量 2種 (kg)	高さ 2種 (約 mm)
呼び径 mm	7.5K 2種 AES7.5	10K 3種 AES10	16K 4種 AES16		
25	108,800	133,200	143,300	8	158

◆ FCD製内外面エポキシ樹脂粉末塗装

オプション品価格

呼び径mm	ラクエア用町野式口金
25	49,400
75	57,000

町野式口金内蔵 通常は空気弁として使用、内部部品を取り出せば、すぐに洗管、応急給水、水圧測定などに使用できます。

ねじ込み形(甲形)

浸出基準	◎	◎	◎	参考質量 2種 (kg)	高さ 2種 (約 mm)
呼び径 mm	7.5K 2種 AECN7.5	10K 3種 AECN10	16K 4種 AECN16		
25	148,100	170,800	201,200	11	347

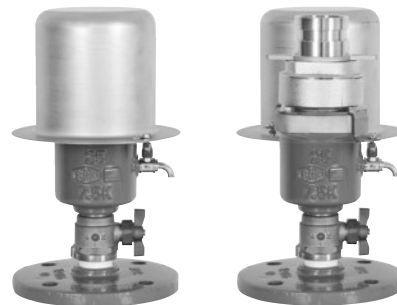

町野式口金を内蔵

フランジ付きねじ込み形(乙形)

浸出基準	◎	◎	◎	参考質量 2種 (kg)	高さ 2種 (約 mm)
呼び径 mm	7.5K 2種 AECN7.5-F	10K 3種 AECN10-F	16K 4種 AECN16-F		
25	159,900	183,700	215,400	16	353



町野式口金を内蔵

フランジ一体形

浸出基準	◎	◎	◎	参考質量 2種 (kg)	高さ 2種 (約 mm)
呼び径 mm	7.5K 2種 AECNS7.5	10K 3種 AECNS10	16K 4種 AECNS16		
25	151,800	174,600	205,000	14	257

◆ FCD製内外面エポキシ樹脂粉末塗装

町野式口金内蔵 通常は空気弁として使用、内部部品を取り出せば、すぐに洗管、応急給水、水圧測定などに使用できます。

ねじ込み形(甲形)

浸出基準	◎	◎	◎	参考質量 2種 (kg)	高さ 2種 (約 mm)
呼び径 mm	7.5K 2種 AEC7.5U	10K 3種 AEC10U	16K 4種 AEC16U		
25	146,400	*	*	6	295

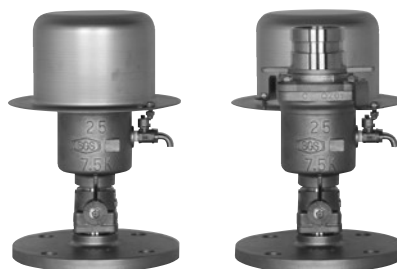

町野式口金を内蔵

フランジ付きねじ込み形(乙形)

浸出基準	◎	◎	◎	参考質量 2種 (kg)	高さ 2種 (約 mm)
呼び径 mm	7.5K 2種 AEC7.5U-F	10K 3種 AEC10U-F	16K 4種 AEC16U-F		
25	173,900	*	*	10	301

標準形(町野式口金:オプション) 内部部品を取り出し、オプションの町野式口金を取り付ければ、洗管、応急給水、水圧測定などに使用できます。

ねじ込み形(甲形)

浸出基準	◎	◎	◎	参考質量 2種 (kg)	高さ 2種 (約 mm)
呼び径 mm	7.5K 2種 AE7.5U	10K 3種 AE10U	16K 4種 AE16U		
25	124,900	*	*	5	241

フランジ付きねじ込み形(乙形)

浸出基準	◎	◎	◎	参考質量 2種 (kg)	高さ 2種 (約 mm)
呼び径 mm	7.5K 2種 AE7.5U-F	10K 3種 AE10U-F	16K 4種 AE16U-F		
25	152,400	*	*	9	247



ラクエア用町野式口金(別売)をセットした場合

オプション品価格

呼び径 mm	ラクエア用町野式口金
25	49,400

1. オプション品ラクエア用町野式口金は、33ページ オプション品ラクエア用町野式口金と共通です。
2. ※につきましては、お問い合わせください。

ねじ込み形(甲形)

浸出基準	◎	参考質量 2種 (kg)	高さ 2種 (約 mm)
呼び径 mm	7.5K 2種 AM7.5		
13	68,600	4	200
20			215
25			230

合フランジ

浸出基準	—	◎	参考質量 (kg)
呼び径 mm	7.5K 合成樹脂(黒) AF7.5W	粉体塗装 加算額	
13~25	8,700	3,300	5



フランジ付きねじ込み形(乙形)

浸出基準	—	◎	参考質量 (kg)	高さ (約 mm)
呼び径 mm	7.5K 2種 フランジ種類	合成樹脂(黒) AM7.5-FW		
13	77,300	80,600	9	205
20				220
25				235

◆ 本体CAC製(めっき)

浸出基準	◎	◎	◎	参考質量 2種 (kg)	高さ 2種 (約 mm)
呼び径 mm	7.5K 2種 AA7.5	10K 3種 AA10	16K 4種 AA16		
25	142,100	156,000	183,800	10	254
50	214,400	240,900	—	16	242
75	282,600	316,000	—	32	290

◆ SUS/CAC製 (フランジFCD製エポキシ樹脂粉体塗装)



呼び径 mm	接続 フランジ 呼び径	接続ボルト													
		鋳鉄管フランジの場合						配水用ポリエチレン管の場合							
		7.5K 2種		10K 3種		16K 4種		鋳鉄フランジ			SUSフランジ				
		寸法	本数	寸法	本数	寸法	本数	寸法	本数	寸法	本数	寸法	本数		
25	75	M16×75	4	M16×70	8	M20×75	8	M16×80	4	M16×80	8	M16×90	4	M16×90	8
50	100	M16×75	4	M16×70	8	—	—	M16×90	4	M16×85	8	M16×100	4	M16×95	8
75	150	M16×75	6	M20×75	8	—	—	M16×95	6	M20×90	8	M16×105	6	M20×105	8

接続ボルトは付属していませんので、別途ご用意ください。

ねじ込み形(甲形)

浸出基準	◎	◎	◎	参考質量 2種 (kg)	高さ 2種 (約 mm)
呼び径 mm	7.5K 2種 AN7.5	10K 3種 AN10	16K 4種 AN16		
13	96,900	112,200	128,700	12	223
20	103,000	119,500	136,100	12	238
25	109,300	127,000	143,500	12	248

合フランジ

浸出基準	◎	◎	◎	参考質量 (kg)
呼び径 mm	内外面粉体			
		7.5K AF7.5Y	10K AF10Y	16K AF16Y
13~25	12,000	13,000	14,400	

フランジ付きねじ込み形(乙形)

浸出基準	◎	◎	◎	参考質量 2種 (kg)	高さ 2種 (約 mm)
呼び径 mm	7.5K 2種 AN7.5-F	10K 3種 AN10-F	16K 4種 AN16-F		
13	108,900	125,200	143,100	17	227
20	115,000	132,500	150,500	17	243
25	121,300	140,000	157,900	17	254

フランジ形

浸出基準	◎	◎	参考質量 2種 (kg)	高さ 2種 (約 mm)
呼び径 mm	7.5K 2種 AN7.5	10K 3種 AN10		
75	266,400	306,500	22	248
100	359,100	412,000	68	455
150	788,700	906,700	120	595

- ◆ FCD製内外面エポキシ樹脂粉体塗装
- 1. 高さは凍結時には若干高くなります。



空
気
弁

浸出基準	◎	◎	参考質量 2種 (kg)	高さ 2種 (約 mm)
呼び径 mm	7.5K 2種 AT7.5	10K 3種 AT10		
75	188,000	197,700	27	319
100	245,500	268,000	30	321
150	567,200	601,500	60	425
200	625,400	661,600	65	425

- ◆ FCD製内外面エポキシ樹脂粉体塗装
- 1. 呼び径200mmにつきましては、呼び径150mmのフランジ部をJWWA B 137 呼び径200mmにて製作したものです。性能は呼び径150mmと同じです。
- 2. 玉押し器は弊社での取り扱いはございません。



玉押し器、空気弁、補修弁を
セットした場合

61

ステンレス製 急速空気弁 (水道用急速空気弁 ステンレス製)

ねじ込み形(甲形)

浸出基準	◎	◎	◎	◎	参考質量 2種 (kg)	高さ 2種 (約 mm)
呼び径 mm	7.5K 2種 ASK7.5U	10K 3種 ASK10U	16K 4種 ASK16U	20K 5種 ASK20U		
13	93,300	102,400	113,700	113,700	3	198
20	99,600	111,300	119,300	119,300	3	201
25	107,200	119,200	128,700	128,700	3	204

フランジ付きねじ込み形(乙形)

浸出基準	◎	◎	◎	◎	参考質量 2種 (kg)	高さ 2種 (約 mm)
呼び径 mm	7.5K 2種 ASK7.5U-F	10K 3種 ASK10U-F	16K 4種 ASK16U-F	20K 5種 ASK20U-F		
25	134,700	148,400	163,600	163,600	8	210

フランジ形

浸出基準	◎	参考質量 2種 (kg)	高さ 2種 (約 mm)
呼び径 mm	7.5K 2種 ASK7.5U		
75	168,500	12	242

◆ SCS13製



62

凍結破損防止形 ステンレス製 急速空気弁 (水道用急速空気弁 ステンレス製 凍結破損防止形)

ねじ込み形(甲形)

浸出基準	◎	◎	参考質量 2種 (kg)	高さ 2種 (約 mm)
呼び径 mm	7.5K 2種 ASKN7.5U	10K 3種 ASKN10U		
13	117,700	129,100	5	230
20	124,000	135,400	5	233
25	130,300	141,700	5	236

フランジ付きねじ込み形(乙形)

浸出基準	◎	◎	参考質量 2種 (kg)	高さ 2種 (約 mm)
呼び径 mm	7.5K 2種 ASKN7.5U-F	10K 3種 ASKN10U-F		
25	151,800	170,800	9	242

◆ SCS13製



種類		呼び径 mm	SUS製	SUS製 補修弁一体形	参考質量 (kg)	
急速空気弁用		13~25	AC7.5U	補修弁面間150mm以下	1	
			42,500	63,500		
		75	AC7.5U	補修弁面間200mm以下	1	
			64,600	97,000		
急速フランジ一体形用		25	ACS7.5U	補修弁面間150mm以下	1	
			46,300	69,300		
ラクエア用	町野式 口金内蔵	甲形・乙形	25	ACEC7.5U	補修弁面間150mm以下	1
			49,600	83,100		
	フランジ 一体形	25	ACECS7.5U	補修弁面間150mm以下	1	
			46,900	67,800		
	甲形・乙形	25	ACE7.5U	補修弁面間150mm以下	1	
			44,600	78,000		
フランジ形	75	ACE7.5U	補修弁面間150mm以下	1		
		48,800	83,500			
フランジ一体形	25	ACES7.5U	補修弁面間150mm以下	1		
		41,800	62,700			
ミニアロイ空気弁用		13~25	ACM7.5U	補修弁面間150mm以下	1	
28,900	48,100					
ニューファノック用		13~25	ACN7.5U	補修弁面間150mm以下	1	
			57,800	86,600		
		75	57,800	86,600	1	

◆ 断熱材入

1. 上記以外の仕様につきましては、お問い合わせください。

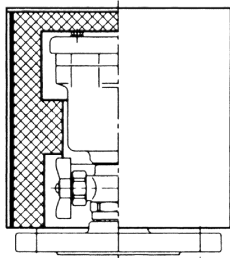

急速空気弁用

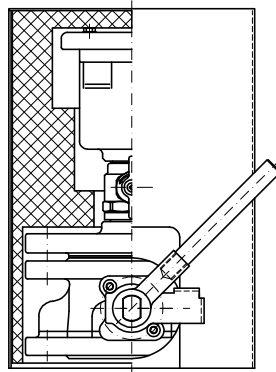

急速空気弁用
(補修弁一体形)

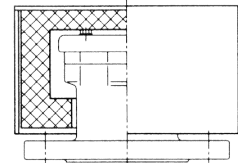

急速 フランジ一体形用

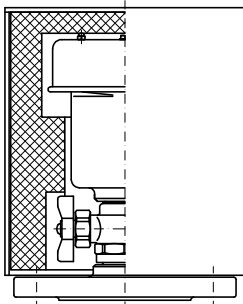

ラクエア用

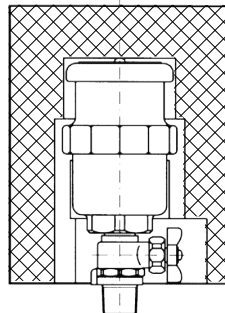

ミニアロイ空気弁用

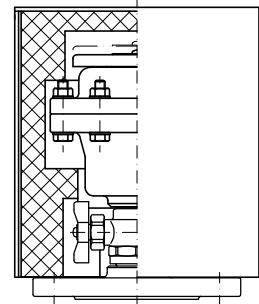

ニューファノック用

レバー式

浸出基準	◎	◎	GF形 加算額	参考質量 2種 (kg)
呼び径×面間 mm	7.5K 2種 RLC7.5Y	10K 3種 RLC10Y		
75×150	107,200	116,200	8,700	20
75×200	118,000	127,400	8,700	22
75×300	133,300	145,500	8,700	25
75×400	144,100	157,400	8,700	27
100×200	150,100	163,600	9,800	32
100×300	180,400	196,600	9,800	37
100×400	197,000	214,800	9,800	42

◆ FCD製内外面エポキシ樹脂粉体塗装



キャップ式

浸出基準	◎	◎	GF形 加算額	参考質量 2種 (kg)
呼び径×面間 mm	7.5K 2種 RCC7.5Y	10K 3種 RCC10Y		
75×150	129,800	140,900	8,700	23
75×200	141,000	152,800	8,700	25
75×300	154,000	166,500	8,700	28
75×400	165,500	178,900	8,700	30
100×200	193,100	209,500	9,800	35
100×300	214,200	231,300	9,800	40
100×400	230,600	248,600	9,800	45

◆ FCD製内外面エポキシ樹脂粉体塗装



レバー式

浸出基準	◎	GF形 加算額	参考質量 2種 (kg)
呼び径×面間 mm	7.5K 2種 RLSK7.5U		
75×100	128,700	13,200	13
75×150	182,900	13,200	15
75×200	193,000	13,200	17

◆ SCS13製



呼び径 75mm×面間100mm



呼び径 75mm×面間150mm

キャップ式

浸出基準	◎	GF形 加算額	参考質量 2種 (kg)
呼び径×面間 mm	7.5K 2種 RCSK7.5U		
75×100	182,200	13,200	15
75×150	236,600	13,200	17
75×200	248,000	13,200	19

◆ SCS13製

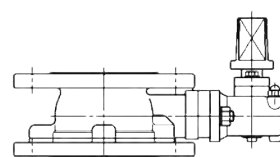

呼び径 75mm×面間100mm

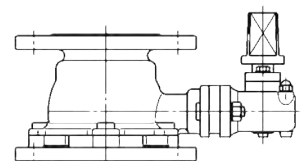

呼び径 75mm×面間150mm

レバー式

浸出基準	—	◎	◎	◎	GF形 加算額	参考質量 2種 (kg)
呼び径×面間 mm	7.5K 2種 合成樹脂(黒) RL7.5W	10K 3種 内外面粉体 RL7.5Y	10K 3種 内外面粉体 RL10Y	16K 4種 内外面粉体 RL16Y		
75×100	—	98,100	※106,700	—	8,700	16
75×150	96,100	107,200	※116,200	※126,500	8,700	19
75×200	101,200	118,000	127,400	138,400	8,700	21
75×250	※110,800	※130,200	※142,100	※154,600	8,700	23
75×300	111,900	133,300	※145,500	※157,900	8,700	24
75×400	120,600	144,100	※157,400	※170,700	8,700	25
100×180	※128,200	※146,200	※159,300	※173,700	9,800	27
100×200	131,800	150,100	※163,600	※178,000	9,800	29
100×250	141,200	171,200	187,200	202,900	9,800	30
100×300	149,800	180,400	※196,600	※213,000	9,800	31
100×400	163,500	197,000	※214,800	※232,800	9,800	34
150×280	※389,700	※441,900	※492,500	—	18,800	50
200×400	—	※794,500	※883,000	—	25,100	113

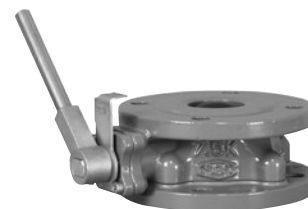

レバー式

◆ FCD製

1. FC製につきましては、お問い合わせください。
2. ※につきましては、JWWA B 126を基に設計したもので規格品ではありません。

キャップ式

浸出基準	◎	◎	◎	GF形 加算額	参考質量 2種 (kg)
呼び径×面間 mm	7.5K 2種 内外面粉体 RC7.5Y	10K 3種 内外面粉体 RC10Y	16K 4種 内外面粉体 RC16Y		
75×100	122,500	※133,600	—	8,700	20
75×150	129,800	※140,900	※153,800	8,700	22
75×200	141,000	152,800	166,300	8,700	25
75×250	※151,000	※163,100	※177,400	8,700	26
75×300	154,000	※166,500	※180,800	8,700	27
75×400	165,500	※178,900	※194,300	8,700	29
100×180	※188,800	※204,600	※223,000	9,800	30
100×200	193,100	※209,500	※228,600	9,800	31
100×250	206,600	223,300	242,600	9,800	33
100×300	214,200	※231,300	※251,300	9,800	34
100×400	230,600	※248,600	※270,000	9,800	37
150×280	※597,600	※648,200	—	18,800	53
200×400	※951,900	※1,028,100	—	25,100	115

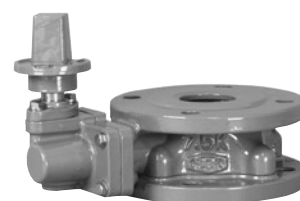

キャップ式

◆ FCD製

1. ※につきましては、JWWA B 126を基に設計したもので規格品ではありません。

67

カロック (水道用地下式消火栓 [JWWA B 103-1969] 用補強金具)

巻頭の広告ページをご参照ください。

呼び径 mm	HAR (1セット 5個入)
75	44,300

◆ SCS13A/SUS304製 (エポキシ樹脂粉体塗装)

1. 消火栓1台につき、5個取り付けてください。
2. 接合部のボルト・ナットを交換するための治具としてはご使用いただけません。



カロックを取り付けた消火栓

68

補修弁補強金具 (水道用補修弁対応補強金具)

巻頭の広告ページをご参照ください。

呼び径×面間 mm	7.5K 2種 IRMF7.5	参考質量 (kg)
75×100	68,000	11
75×150	72,000	12
75×200	76,000	12
75×250	81,000	12
75×300	86,000	12
75×400	96,000	13
100×200	98,000	11
100×250	104,000	12
100×300	110,000	13
100×400	122,000	13

◆ 水道用エポキシ樹脂粉体塗装

1. 使用圧力 0.75MPa以下
2. 適用フランジ外径
 呼び径75mmの場合：209～215mm
 呼び径100mmの場合：236～242mmです。



据付状態

据付工具

呼び径 mm	IRMFT	参考質量 (kg)
75・100	320,000	6

1. ハンドル、エクステンションバー、スタビラジェットハンドル (ナットグリップソケット装着)、ディーブソケット

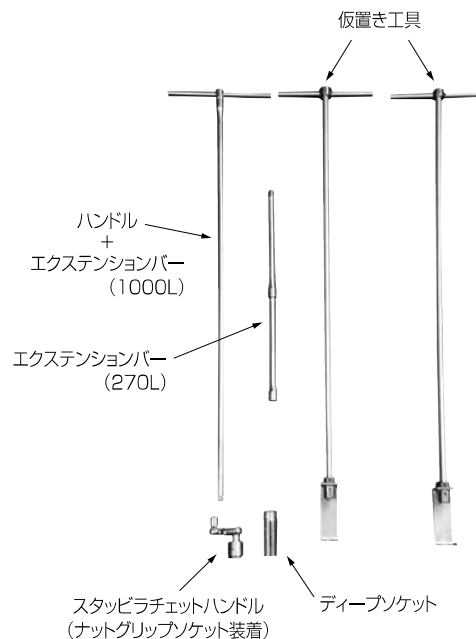

浸出基準	—	◎	◎	—	◎	◎
呼び径 mm	7.5K			10K		
	合成樹脂(黒) YGW7.5W	内面粉体 YGW7.5X	内外面粉体 YGW7.5Y	合成樹脂(黒) YGW10W	内面粉体 YGW10X	内外面粉体 YGW10Y
50	91,100	122,500	154,000	101,700	133,100	164,600
75	131,400	162,900	192,600	145,400	175,100	206,600
100	197,800	236,300	274,800	216,900	257,300	295,800
125	273,100	323,900	376,200	301,000	351,700	404,300
150	315,000	379,800	442,800	346,400	411,300	474,200
200	755,800	846,700	937,600	832,800	923,600	1,014,600
250	909,600	1,044,400	1,179,000	1,000,500	1,135,300	1,270,000
300	1,313,700	1,485,200	1,660,100	1,446,600	1,618,100	1,791,200
350	1,696,800	1,959,000	2,225,000	1,866,400	2,130,500	2,394,600
400	2,041,400	2,384,200	2,728,500	2,244,300	2,588,600	2,931,500

◆ FCD製

1. FC製につきましては、お問い合わせください。
2. 弁箱弁座CAC406、弁体弁座ゴムが標準です。
3. 水平配管または垂直配管を御指示ください。
4. 呼び径450mm以上につきましては、別途御見積り致します。

呼び径 mm	SUS製加算額 7.5K・10K共通		カウンターウェイト付 加算額	バイパス付 加算額	参考質量 7.5K (kg)	面間 (mm)
	SUS/ゴム	SUS/SUS				
50	7,400	14,300	57,500	77,300	20	200
75	10,500	20,900	67,400	87,100	25	240
100	15,300	30,500	75,100	94,900	36	290
125	21,200	42,400	89,100	109,000	58	360
150	24,700	49,200	99,100	118,700	80	410
200	58,500	116,900	118,700	178,100	117	500
250	70,300	140,500	138,600	197,800	182	540
300	101,400	202,600	158,300	217,500	241	620
350	130,800	261,400	197,000	222,500	300	680
400	157,500	314,800	216,900	227,500	387	750

◆ SUS/ゴムは弁箱弁座SUS304、弁体弁座ゴム、SUS/SUSは弁箱弁座SUS304、弁体弁座SUS304です。

1. ダッシュポット付につきましては、別途御見積り致します。



補強金具

特殊弁

70 安全弁

浸出基準	◎	参考質量 (kg)	面間 (mm)
呼び径 mm	7.5K YNA7.5U		
50	844,100	18	100
75	1,147,700	40	140
100	1,457,300	60	154

◆ SUS製

1. 常用圧力及び、吹出圧力を御指示ください。吹出圧力は常用圧力+0.2MPa以上で御指示ください。吹出圧力は0.75MPa以下です。0.75MPa以上につきましては、お問い合わせください。
2. 垂直配管に設置してご使用ください。
3. 上記以外の仕様につきましては、お問い合わせください。



71 伸縮管

浸出基準	◎		参考質量 7.5K (kg)	面間 (mm)	◎		
	FCD製				SUS製	参考質量 (kg)	面間 (mm)
呼び径 mm	7.5K YDQ7.5	10K YDQ10	7.5K YNQ7.5U				
50	—	※1 146,900	8	200	202,000	7	200
75	170,000	165,500	13	200	312,500	14	200
100	214,400	209,600	15	200	348,600	17	200
125	※2	※1 287,400	17	200	—	—	—
150	354,000	345,500	25	200	655,400	28	200
200	442,100	432,800	31	200	1,121,900	35	200
250	※1 692,800	※1 599,600	62	250	1,398,000	59	250
300	※1 876,200	※1 763,400	81	300	1,710,300	85	300
350	※1 1,051,500	※1 916,200	112	300	2,190,200	87	300
400	※2	※2	152	350	2,597,800	103	300
450	—	—	—	—	3,058,600	135	300
500	—	—	—	—	3,530,900	150	300

1. FCD製内外面ナイロンコーティング
(※1 につきましては、STKM製内外面ナイロンコーティング)
内外面ナイロンコーティングは、WSP067 (ナイロンコーティング鋼管) 日本水道鋼管協会規格に基づいています。
2. ※2 につきましては、別途御見積り致します。
3. 伸縮量は±25mmとなります。
上記以外の面間寸法につきましては、お問い合わせください。

1. 抜け止め防止機構付・伸縮目盛付
2. 伸縮量は±30mmとなります。
上記以外の面間寸法につきましては、お問い合わせください。



FCD(STKM)製



SUS製

72 ストレーナ

浸出基準	◎		参考質量 7.5K (kg)	面間 (mm)	◎		◎		参考質量 SUS製 (クリーナー付) (kg)	面間 (mm)
	—				クリーナー付					
	内外面粉体				SUS製		内外面粉体※			
呼び径 mm	7.5K YGD7.5Y	10K YGD10Y	7.5K YND7.5U	10K YND10U	7.5K YNDC7.5Y	10K YNDC10Y	7.5K YNDC7.5U	10K YNDC10U		
50	305,700	336,300	33	300	983,300	620,000	1,160,000	22	300	
75	314,600	346,200	35	300	1,066,600	620,000	1,210,000	23	300	
100	379,800	417,300	45	340	1,366,600	760,100	1,455,400	28	370	
150	705,700	777,000	75	440	2,444,100	1,385,600	2,749,600	62	510	
200	1,093,000	1,201,900	115	480	3,238,400	2,028,300	3,666,000	72	480	
250	1,522,000	1,674,200	180	570	4,368,900	2,922,500	5,209,200	112	580	
300	2,025,900	2,229,400	280	680	5,804,700	3,976,600	7,232,100	264	680	
350	3,810,200	4,191,200	400	780	7,556,200	5,213,400	9,238,400	280	780	
400	—	—	—	—	8,920,700	—	11,848,000	302	880	
450	—	—	—	—	13,533,800	—	16,497,000	350	980	
500	—	—	—	—	17,641,700	—	21,445,000	405	1080	

◆ FCD製

1. 空気弁付も製作致します。別途御見積り致します。

※ FCD製（内外面粉体の場合）

1. 16K、20Kも製作致します。別途御見積り致します。



FCD製



SUS製



FCD製(クリーナー付)



SUS製(クリーナー付)

73 通風筒

呼び径 mm	フランジ角形		参考質量 (kg)	
	本体丸型 YNPRU	本体角型 YNRRU	本体丸型	本体角型
75	255,200	164,100	4	5
100	297,000	193,200	5	6
150	344,400	229,600	7	8
200	410,000	306,200	10	11
250	482,800	382,600	14	16

◆ SUS製

上記以外の呼び径につきましては、お問い合わせください。

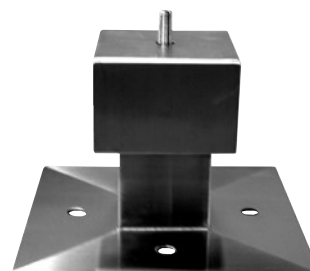

特
殊
弁

74 アングル型フロート弁(水位調整弁 ステンレス製)

浸出基準	◎	参考質量 (kg)
呼び径 mm	7.5K YGF7.5U	
75	806,500	38
100	971,000	42
125	1,311,900	59
150	1,416,800	93
200	1,924,100	124
250	2,256,500	176
300	2,623,700	225



◆ SUS製

1. 流入圧、H寸法(H, W, L)、流出流量、取付タイプを御指示ください。
Bタイプ、B-1タイプについて、管中心よりH寸法(H, W, L)が下方になる場合はマイナスで御指示ください。
2. 最大流入圧 0.75MPaです。
3. 垂直配管の場合、オプション品(90°エルボ、全面パッキン、六角ボルト・ナット)が必要です。別途御見積り致します。

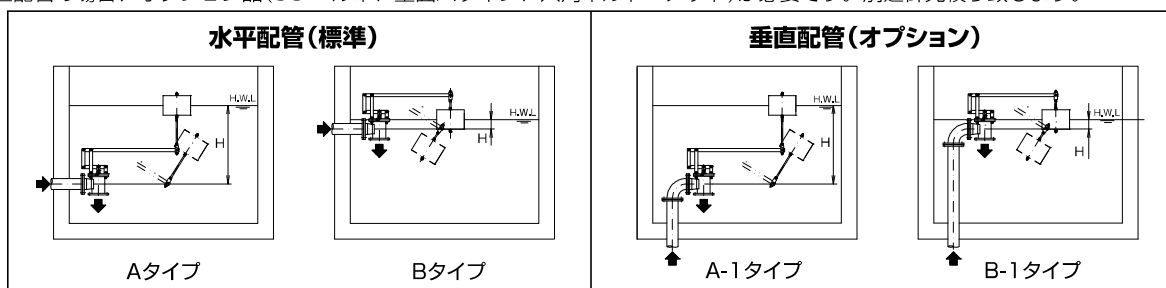

75 バタフライ型フロート弁(水位調整弁)

浸出基準	◎		参考質量 SUS製 (kg)
	内外面粉体 YNG7.5Y	SUS製 YNG7.5U	
呼び径 mm	7.5K		
50	—	640,000	20
75	—	890,800	30
100	—	1,067,900	40
150	1,817,000	2,270,200	65
200	2,169,300	2,891,100	85
250	2,932,800	3,902,300	120
300	4,359,400	5,979,000	150
350	—	7,482,900	205
400	—	9,015,900	250
450	—	10,118,200	300

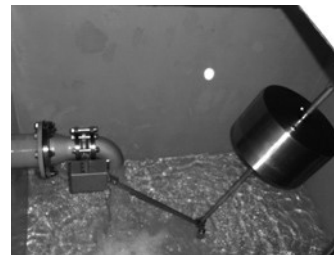

1. 流入圧、H寸法(H, W, L)、取付タイプ、流れ方向の仕様を御指示ください。A-2型、B-2型につきましては、J寸法も併せて御指示ください。
2. 最大流入圧 呼び径50~200mm 0.49MPa、呼び径250mm以上 0.29MPaが標準です。
上記以外の最大流入圧の場合は、お問い合わせください。
3. 全開~全閉までのレバー角度は45°です。
4. 内外面粉体塗装の場合、弁箱SUS304、短管SS400です。
5. 二重レバー型など、上記以外の仕様につきましては、お問い合わせください。

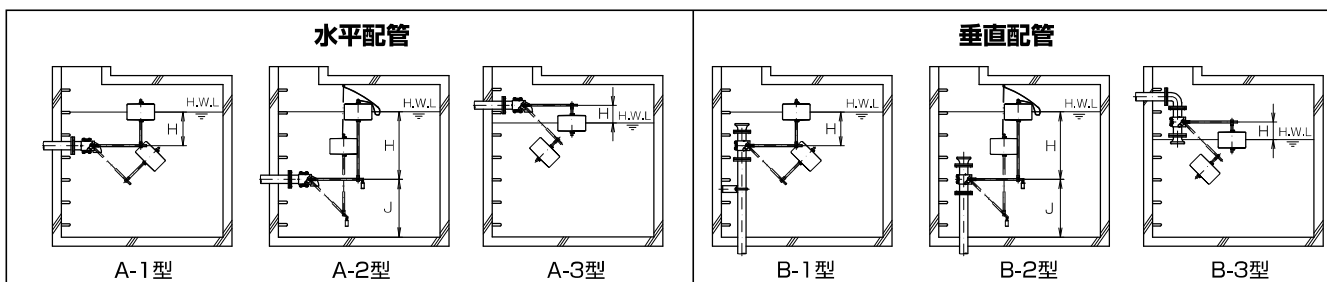

76

パイロット式自動水位調整弁

浸出基準 呼び径 mm	◎		参考質量 7.5K (kg)	面間 (mm)
	7.5K YNH7.5Y	10K YNH10Y		
50	1,298,800		40	280
75	1,492,000		60	320
100	1,817,100		75	360
150	2,771,600		150	480
200	3,671,900		240	560
250	4,730,200		380	700
300	6,325,700		490	760
350	7,930,100		550	820

◆ FCD製内外面エポキシ樹脂粉体塗装

1. SUS製も製作致します。別途御見積り致します。
2. 16K, 20Kも製作致します。別途御見積り致します。



本体

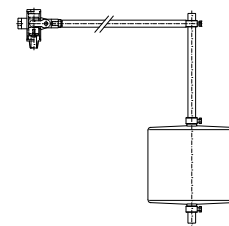

ボールタップ

77

フラップ弁

呼び径 mm	戸当りタイプ		フランジタイプ		参考質量 (kg)	
	YBK TU	YBK FU	参考質量 (kg)			
			戸当りタイプ	フランジタイプ		
150	368,300	437,900	6	6		
200	428,600	473,800	10	9		
250	460,400	510,300	12	11		
300	492,000	546,500	16	16		
350	537,500	596,400	19	19		
400	582,800	646,200	26	26		
450	642,900	712,000	30	31		
500	700,700	777,800	35	35		
600	843,300	936,400	46	48		
700	1,013,400	1,124,400	66	65		
800	1,208,300	1,342,100	79	77		
900	1,428,300	1,586,800	96	94		
1000	1,677,600	1,863,300	114	110		

◆ SUS製

1. 河川などの自然排水や逆流防止用の弁ですので、ポンプ吐出口などの流速が速い場所や圧力変動が大きい場所ではご使用いただけません。
2. 高潮、津波対策としてはご使用いただけません。
3. 垂直に取り付けてご使用ください。勾配のある場所でご使用されますと、おもりにより扉が開きにくくなります。
4. フランジタイプは7.5Kフランジ取付形です。10Kフランジ取付形につきましては、お問い合わせください。



戸当りタイプ

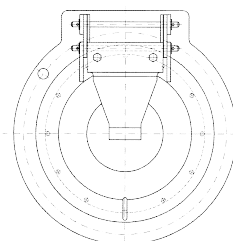

フランジタイプ

特
殊
弁

手動 FC製

種類				標準弁棒出し (mm)	標準弁棒出し 以下の場合	適用寸法 (仕切弁)	参考質量 (kg)
内ねじ式	—	中 型	YFEMC	500	157,500	φ200まで	30
		中型SGめっき	YFEMCM	500	237,300	φ200まで	30
		大 型	YELC	500	649,800	φ350まで	40
	密閉式	中 型	YFEMPC	500	183,800	φ200まで	30
		中型SGめっき	YFEMPCM	500	261,400	φ200まで	30
		BGA形	BGA-O4P	G-YGEC	500	692,400	φ 75まで
		BGA-OOP	500		745,300	φ200まで	64
	BGA-OP	500	918,100		φ400まで	95	
外ねじ式	保護筒付	中 型	O-YFEMC	500	617,300	φ200まで	42
		大 型	O-YELC	500	832,800	φ350まで	47
	BGA形 (保護筒付)	BGA-O4P	GO-YGEC	御 指 示 く だ さ い	※	φ 75まで	51
		BGA-OOP			※	φ200まで	69
		BGA-OP			※	φ400まで	99

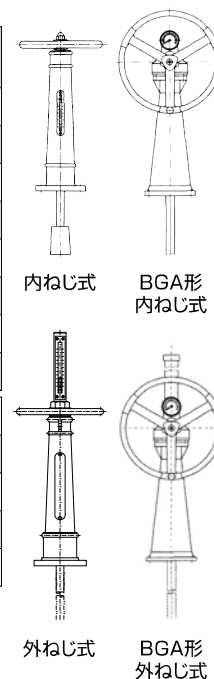

1. 開閉台弁棒はSUS403です。SUS304の場合は、別途御見積り致します。
2. 内ねじ式には、弁棒ソケットが標準装備されています。
3. FC製はフタル酸樹脂エナメル塗装、中型SGめっきはフッ素樹脂塗装です。
4. 標準弁棒出し寸法以下の場合同一価格です。標準弁棒出し寸法を超える場合は、別途御見積り致します。
5. ※につきましては、別途御見積り致します。
6. 使用される弁種、呼び径、埋設深度等により上記価格と異なる場合がありますので、詳しい仕様を御指示ください。

電 動 (二床式)

出力 kW	内ねじ式 E-YGE	外ねじ式 EO-YGE	電動操作機
0.2	1,723,400	1,808,700	LTKD-01
0.4	1,889,100	1,983,300	LTKD-02
0.75	2,067,000	2,171,800	LTKD-02
1.5	2,559,300	2,688,500	LTKD-05
2.2	2,922,500	3,069,000	LTKD-05
3.7	3,570,200	3,748,400	LTKD- 1
5.5	4,720,500	4,956,300	LTKD- 3
7.5	5,853,500	6,141,500	LTKD- 5
11.0	6,974,300	7,323,500	LTKD- 5
15.0	9,830,200	10,095,600	LTKD-10

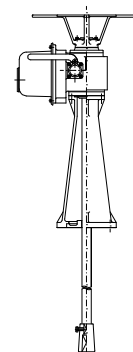

オプション品(標準仕様)価格	
シンクロ(セルシン)発信機	229,500
(//)受信機	170,700
ポテンショ発信機	290,400
// 受信機	118,600
// 変換器	254,200

オプション品(特殊仕様)及びオプション品単品の場合は別途御見積り致します。

1. 内ねじ式開閉台弁棒はSUS403を使用。弁棒SUS304の場合は、別途御見積り致します。
2. 外ねじ式には、弁棒価格は含まれておりません。別途御見積り致します。
3. 上記価格は三相電源にて算出したものです。単相電源につきましては別途御見積り致します。
4. 使用される弁種、呼び径、埋設深度等により上記価格と異なる場合がありますので、詳しい仕様を御指示ください。

アンカーボルト・ナット(開閉台用)

品 名	形 式	寸 法	本数 (1台分)	1台分セット価格	
				SS400	SUS304
中型・大型	L形	M16X200	4	6,800	14,400
BGA-O4P		M16X200	4	6,800	14,400
BGA-OOP		M16X200	4	6,800	14,400
BGA-OP		M20X250	4	7,200	42,400

着脱式丸ハンドル（キャップハンドル） FC製

外径 mm	適用呼び径 mm	合成樹脂(黒) YCHCW	エポキシ樹脂粉体 YCHCY	参考質量 (kg)
315	φ 50~150	27,200	31,300	6
500	φ 200~350	44,100	54,200	15
630	φ 400・450	56,300	72,500	26
710	φ 500	90,200	110,200	35



T字形開栓器

種類			L ₁ =1000	参考質量 (kg)	L ₁ =1500	参考質量 (kg)	L ₁ =2000	参考質量 (kg)
パイプ製 φ34 (固定式)	SS製	YHTS	27,200	5	31,600	6	36,200	7
	SUS製	YHTU	66,400	5	68,400	6	72,500	7
丸棒製(着脱式)	SS製	YITS	27,200	5	31,600	7	36,200	9

1. その他のL₁寸法も製作致します。別途御見積り致します。

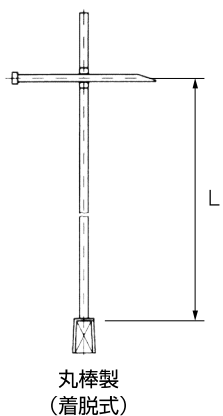
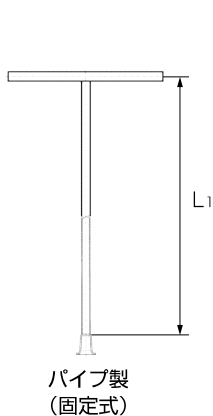

自在制水弁キー

A型 YNSKA	強化ハンドル YNSKS	参考質量(kg)	
		A型	強化ハンドル(2本)
105,600	67,400	5	5

- ◆ SUS304製
- 1. A型はL₁=約985mm~約1785mm間の200mm単位で伸縮可能です。ハンドル部を下図のように収納することができます。
- 2. 自在制水弁キーに強化ハンドルをセットして使用することができます。
- 3. 強化ハンドルは2本1組の価格です。

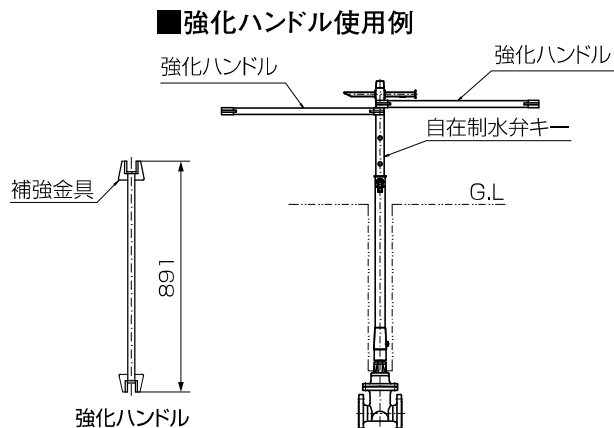
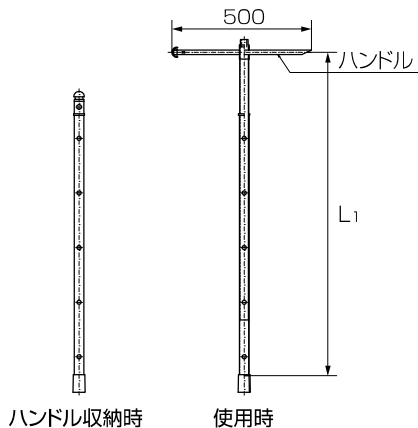

中間ロッド

中間 ロッド径	① ロッド(円/m)			継手部						参考質量(L ₁ =1mの場合) (kg)			
	SS400	SUS403	SUS304	FC製			SUS製			Aタイプ		Bタイプ	
	Aタイプ	YGRS	YGRU4	YGRU3	② キャップ	③ ソケット	④ ジョイント	② キャップ	③ ソケット	④ ジョイント	FC製	SUS製	FC製
φ25	9,900	25,500	39,200	6,700	9,900	9,900	29,500	32,600	32,600	7	7	7	6
φ32	17,700	35,200	56,700	6,700	9,900	9,900	29,500	32,600	32,600	11	9	11	10
φ38	27,500	47,100	66,600	8,300	13,300	13,300	37,700	40,900	40,900	15	12	15	12
φ40	39,200	58,800	97,800	8,300	13,300	13,300	37,700	40,900	40,900	16	13	16	13
φ42	43,300	62,900	105,700	8,300	13,300	13,300	37,700	40,900	40,900	17	14	17	14
φ50	49,000	74,400	117,400	9,900	19,600	19,600	45,900	49,000	49,000	24	22	24	22

1. 中間ロッドは、Aタイプ (YGR)、Bタイプ (YGRB)、ロッドの材質、継手部の材質及びL₁寸法を御指示ください。使用される弁種、呼び径等、詳しい仕様を御指示ください。
2. 中間ロッドの算出方法につきましては、Aタイプ (YGR) = ①ロッドL₁×円/m) + ②キャップ + ③ソケット
Bタイプ (YGRB) = ①ロッドL₁×円/m) + ④ジョイント + ③ソケット
2本継ぎの場合、Aタイプ、Bタイプとも上記計算に④ジョイントを加算してください。L₁=4m以上は2本継ぎとなります。
3. L₁寸法1m未満は1mの単価です。
4. L₁寸法が3mを超える場合は、中間軸受 (振れ止め) を付けられることをお勧めします。
5. 50φのソケット及びジョイントにつきましては、SS製となります。

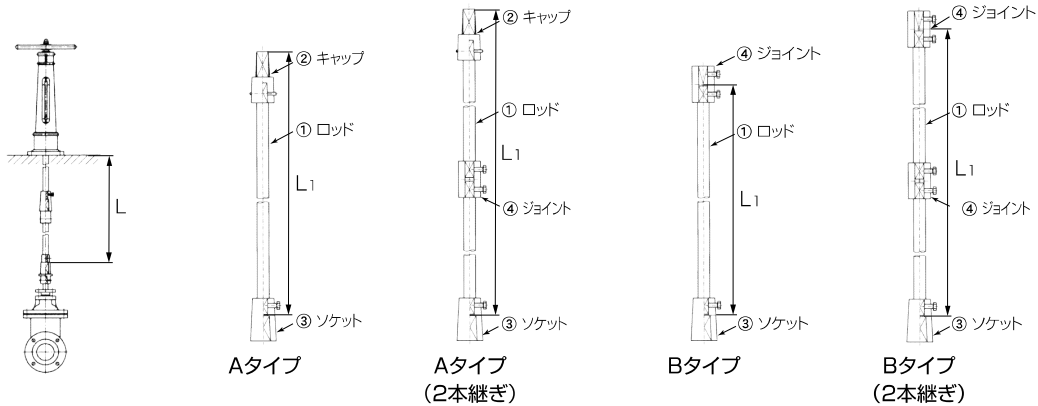

中間軸受

A形振れ止め (カラー付)

中間 ロッド径	A形振れ止め(円/m)		参考質量 (kg)	
	SS400 YGXS	SUS304 YGXU	φ25~φ50共通	
			L(mm)	SS,SUS
φ25	52,600	126,000	200	4
φ32	52,600	126,000	400	5
φ38	52,600	126,000	600	7
φ40	59,000	147,100	800	8
φ42	59,000	147,100	1000	9
φ50	63,100	168,000	1200	10

円盤形振れ止め (上下カラー付)

円盤外径 φD	SS製 YGXCS	SUS製 YGXCU	参考質量(kg) SS,SUS
φ150	33,900	41,500	2
φ200	37,700	47,100	3
φ250	41,500	50,900	4
φ300	45,100	56,400	5
φ350	52,600	62,100	6
φ400	56,400	67,600	7
φ450	67,600	75,100	9
φ500	75,100	93,900	11

1. ヒューム管用、T字形等の特殊形振れ止め金具も製作致します。別途御見積り致します。

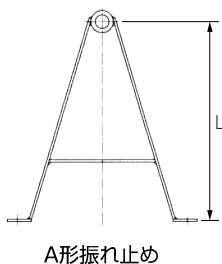

A形振れ止め

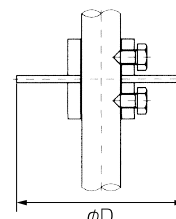

円盤形振れ止め

人孔蓋

呼び径 mm	人孔蓋 YNMC	耐雪仕様 YNMCS	人孔蓋 (通気口付) YNMCV	耐雪仕様 (通気口付) YNMCVS	参考質量 (kg)	
					通気口無し	通気口付
□ 600×□ 600	370,400	415,400	437,200	490,800	40	42
□ 700×□ 700	408,200	457,500	480,800	538,800	49	52
□ 800×□ 800	493,700	551,800	567,900	637,500	58	61
□ 900×□ 900	551,800	615,800	681,000	765,300	69	72
□1000×□1000	612,900	685,500	716,000	806,000	80	83

◆ SUS316製

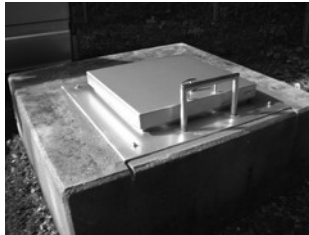

人孔蓋



人孔蓋(通気口付)

バルブ開閉器

呼び径 mm	MMK-100 YNMMK1	MMK-200 (通気口付) YNMMK2	参考質量 (kg) MMK-100,200
50~150	185,900	244,000	15
200~500	299,200	377,600	

◆ SUS304製

- T型開栓キー及び伸縮ロッドは含まれておりません。
下記価格をご参照ください。



バルブ開閉器

オプション品価格

T型開栓キー		伸縮ロッド (円/m)	
YNMMKT		YNRU3	
φ16	40,700	φ32	74,200
		φ38	91,600

◆ SUS304製

■設置例

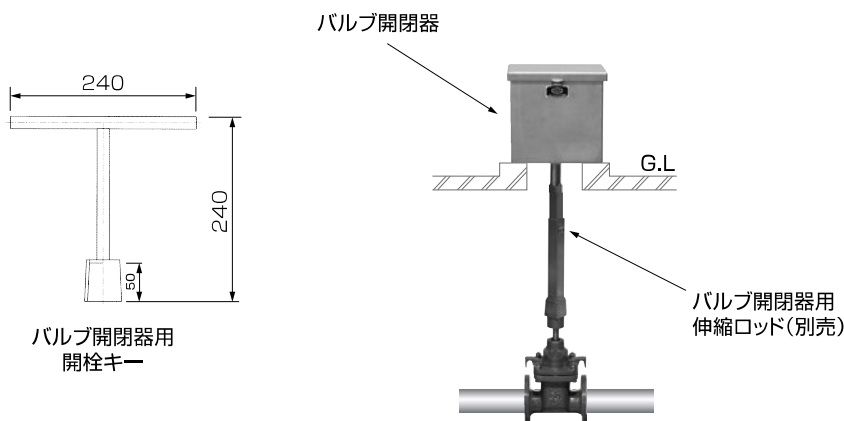

■使用例



水道・設備配管用

呼び径 mm	7.5K・10K・16K・20K MG
50	5,600
75	5,800
100	9,500
125	10,600
150	11,100
200	15,600
250	19,300
300	24,000
350	32,800
400	38,700
450	46,000
500	52,900
600	69,000

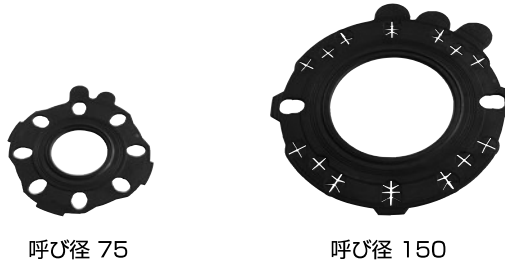

- ◆ ゴム…SBR、芯金…ステンレス製
- 1. 7.5K、10K、16K、20K兼用 (呼び径125は5K、7.5K、10K、16K、20K兼用)
- 2. 対応フランジ GF形-RF形、RF形-RF形、GF形-GF形
- 3. 上記以外の呼び径につきましては、お問い合わせください。

マルチガスケット用 配管用ボルト・ナット

◆ SUS304

呼び径 mm	7.5K用			10K用			16K用			20K用		
	寸法	数	1組(1面分)	寸法	数	1組(1面分)	寸法	数	1組(1面分)	寸法	数	1組(1面分)
50	M16× 65	4	3,600	M16× 65	4	3,600	M16× 65	8	7,200	M16× 70	8	7,200
75	M16× 75	4	4,000	M16× 75	8	8,000	M20× 80	8	13,600	M20× 80	8	13,600
100	M16× 75	4	4,000	M16× 75	8	8,000	M20× 80	8	13,600	M20× 85	8	14,400
125	M16× 75	6	6,000	M20× 75	8	13,600	M22× 85	8	18,400	M22× 90	8	19,200
150	M16× 80	6	7,200	M20× 80	8	13,600	M22× 90	12	28,800	M22× 95	12	31,200
200	M16× 80	8	9,600	M20× 80	12	20,400	M22× 90	12	28,800	M22×100	12	31,200
250	M20× 85	8	14,400	M22× 85	12	27,600	M24×100	12	36,000	M24×110	12	50,400
300	M20× 90	10	20,000	M22× 85	16	36,800	M24×100	16	48,000	M24×115	16	76,800
350	M22× 95	10	26,000	M22× 90	16	38,400	M30×115	16	99,200	M30×135	16	102,400
400	M22×100	12	31,200	M24×105	16	57,600	M30×135	16	102,400	M30×150	16	115,200
450	M24×105	12	43,200	M24×105	20	72,000	M30×135	20	128,000	M30×150	20	144,000
500	M24×105	12	43,200	M24×105	20	72,000	M30×135	20	128,000	M30×150	20	144,000
600	M24×105	16	57,600	M30×115	24	148,800	M36×150	24	278,400	M36×170	24	403,200

マルチガスケット用 配管用ボルト・ナット (緩み止めナット)

◆ SUS304

呼び径 mm	7.5K用			10K用			16K用			20K用		
	寸法	数	1組(1面分)	寸法	数	1組(1面分)	寸法	数	1組(1面分)	寸法	数	1組(1面分)
50	M16× 65	4	7,200	M16× 65	4	7,200	M16× 65	8	14,400	M16× 70	8	14,400
75	M16× 75	4	8,000	M16× 75	8	16,000	M20× 80	8	28,000	M20× 80	8	28,000
100	M16× 75	4	8,000	M16× 75	8	16,000	M20× 80	8	28,000	M20× 85	8	28,800
125	M16× 75	6	12,000	M20× 75	8	28,000	M22× 85	8	43,200	M22× 90	8	44,000
150	M16× 80	6	13,200	M20× 80	8	28,000	M22× 90	12	66,000	M22× 95	12	67,200
200	M16× 80	8	17,600	M20× 80	12	42,000	M22× 90	12	66,000	M22×100	12	67,200
250	M20× 85	8	28,800	M22× 85	12	64,800	M24×100	12	82,800	M24×110	12	93,600
300	M20× 90	10	37,000	M22× 85	16	86,400	M24×100	16	110,400	M24×115	16	134,400
350	M22× 95	10	56,000	M22× 90	16	88,000	M30×115	16	177,600	M30×135	16	180,800
400	M22×100	12	67,200	M24×105	16	120,000	M30×135	16	180,800	M30×150	16	240,000
450	M24×105	12	90,000	M24×105	20	150,000	M30×135	20	226,000	M30×150	20	300,000
500	M24×105	12	90,000	M24×105	20	150,000	M30×135	20	226,000	M30×150	20	300,000
600	M24×105	16	120,000	M30×115	24	266,400	M36×150	24	439,200	M36×170	24	691,200

特
殊
弁

設備配管用 (FF・RF兼用)

呼び径 mm	5K・10K・16K・20K MG-E
65	お問い合わせください。
80	
125	10,600



呼び径 65



呼び径 80



呼び径 125

◆ ゴム・・・SBR、芯金・・・ステンレス製

1. 5K、10K、16K、20K兼用 (呼び径125は5K、7.5K、10K、16K、20K兼用)
2. 対応フランジ FF形-FF形、FF形-RF形、RF形-RF形
3. 上記以外の呼び径につきましては、お問い合わせください。

マルチガスケット用 配管用ボルト・ナット

◆ SUS304

呼び径 mm	5K用			10K用			16K用			20K用		
	寸法	数	1組(1面分)	寸法	数	1組(1面分)	寸法	数	1組(1面分)	寸法	数	1組(1面分)
65	M12×60	4	2,400	M16×70	4	3,600	M16×70	8	7,200	M16×75	8	8,000
80	M16×60	4	3,200	M16×70	8	7,200	M20×80	8	13,600	M20×80	8	13,600
125	M16×65	8	7,200	M20×75	8	13,600	M22×85	8	18,400	M22×90	8	19,200

マルチガスケット用配管用ボルト・ナット (緩み止めナット)

◆ SUS304

呼び径 mm	5K用			10K用			16K用			20K用		
	寸法	数	1組(1面分)	寸法	数	1組(1面分)	寸法	数	1組(1面分)	寸法	数	1組(1面分)
65	M12×60	4	6,000	M16×70	4	7,200	M16×70	8	14,400	M16×75	8	16,000
80	M16×60	4	6,800	M16×70	8	14,400	M20×80	8	28,000	M20×80	8	28,000
125	M16×65	8	14,400	M20×75	8	28,000	M22×85	8	43,200	M22×90	8	44,000

配管用ボルト・ナット

呼び径 mm	7.5K用			10K用			16K用		
	寸法	本数	1組(1面分)	寸法	本数	1組(1面分)	寸法	本数	1組(1面分)
50	M16X 65	4	3,600	M16X 65	4	3,600	M16X 65	8	7,200
75	M16X 75	4	4,000	M16X 65	8	7,200	M20X 75	8	13,600
100	M16X 75	4	4,000	M16X 65	8	7,200	M20X 75	8	13,600
125	M16X 75	6	6,000	M20X 75	8	13,600	M22X 85	8	18,400
150	M16X 75	6	6,000	M20X 75	8	13,600	M22X 85	12	27,600
200	M16X 80	8	9,600	M20X 75	12	20,400	M22X 85	12	27,600
250	M20X 85	8	14,400	M22X 80	12	26,400	M24X 95	12	32,400
300	M20X 85	10	18,000	M22X 80	16	35,200	M24X 95	16	43,200
	M20X 95		21,000						
350	M22X 95	10	26,000	M22X 85	16	36,800	M30X110	16	96,000
400	M22X 95	12	31,200	M24X100	16	48,000	M30X130	16	100,800
	M22X100		31,200						
450	M24X100	12	36,000	M24X100	20	60,000	M30X130	20	126,000
	M24X110		43,200						
500	M24X100	12	36,000	M24X100	20	60,000	M30X130	20	126,000
	M24X110		43,200						
600	M24X100	16	48,000	M30X110	24	144,000	M36X150	24	278,400
	M24X120		64,000						
700	M30X110	16	96,000	M30X110	24	144,000	M39X160	24	667,200
	M30X130		100,800						
800	M30X120	20	124,000	M30X120	28	173,600	M45X170	24	782,400
	M30X140		128,000						
900	M30X120	20	124,000	M30X120	28	173,600	M45X180	28	940,800
	M30X140		128,000						
1000	M30X130	24	151,200	M36X140	28	316,400	M52X200	28	1,184,400
	M30X150		158,400						
1100	M30X140	24	153,600	-	-	-	-	-	-
	M30X160		168,000						
1200	M30X150	28	184,800	-	-	-	-	-	-
	M30X160		196,000						
1350	M36X150	28	324,800	-	-	-	-	-	-
	M36X180		350,000						
1500	M36X150	32	371,200	-	-	-	-	-	-
	M36X190		419,200						

◆ SUS304

1. 下段は、鋳鉄管と仕切弁を接合する場合の寸法です。
2. ボルト寸法は、参考です。実際の寸法は製品によって異なる場合がありますので、予めご了承ください。
3. マルチガスケット用は51～52ページをご参照ください。

配管用ガスケット

呼び径 mm	全面形				GF形			
	7.5K用		10K用		1号		2号	
	枚数	1面分	枚数	1面分	枚数	1面分	枚数	1面分
50	1	1,400	1	1,600	1	1,400	—	—
75	1	1,400	1	1,600	1	1,400	1	1,600
100	1	1,400	1	1,600	1	1,800	1	2,000
125	1	2,100	1	2,300	1	2,100	1	2,300
150	1	2,100	1	2,400	1	2,100	1	2,300
200	1	2,700	1	2,900	1	2,400	1	3,000
250	1	3,400	1	3,800	1	3,300	1	3,400
300	1	4,000	1	4,400	1	3,400	1	3,800
350	1	5,300	1	5,700	1	4,000	1	4,800
400	1	8,000	1	8,700	1	5,700	1	6,000
450	1	9,300	1	10,000	1	6,500	1	7,500
500	1	10,600	1	11,900	1	10,000	1	14,600
600	1	12,600	1	14,000	1	12,500	1	16,100
700	1	14,600	1	18,500	1	15,200	1	19,000
800	1	17,200	1	28,200	1	16,100	1	21,800
900	1	19,200	1	29,400	1	20,800	1	24,500
1000	1	21,200	1	30,300	1	24,200	1	29,300
1100	1	37,700	—	—	—	—	—	—
1200	1	39,600	—	—	—	—	—	—
1350	1	42,300	—	—	—	—	—	—
1500	1	45,600	—	—	—	—	—	—

浸出基準	◎	使用圧力 0.75MPa(7.5K)			参考質量 (kg)
呼び径 mm	7.5K TEF7.5	接続フランジ			
		7.5K	10K	水道メータフランジ	
40	551,200	—	○	—	33
50	632,100	—	○	○	35
75	1,307,900	○	※	—	65
100	1,499,000	○	※	—	80

- ◆ FCD製内外面エポキシ樹脂粉体塗装
1. 使用圧力は0.75MPa (7.5K) のみです。
 2. ※につきましては、別途御見積り致します。

<特長>

1. 常に設定流量を保つ為、本管の圧力低下を防止できます。圧力変動での流量増加もありませんので、節水対策に大きな効果をもたらします。
2. ワイドな設定流量範囲を実現。また流量設定器により流量変更も容易に行えます。
3. 過大流量やウォーターハンマの防止により、メーター等の機器を保護します。

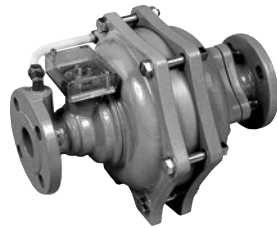

呼び径 40mm,50mm

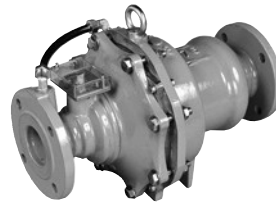

呼び径 75mm,100mm

■各設定流量での制御特性

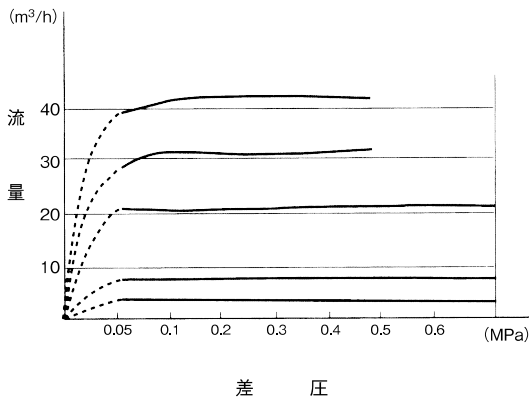

呼び径 mm	設定可能流量 m ³ /h	制御可能差圧 MPa	最大使用圧力 MPa
40	1.5~15	0.08~0.7	0.75
50	2.5~25		
75	7.0~50	0.1~0.5	
100	10.0~80		

WDオートバルブ

<特長>

1. 2弁式を採用。
 - ①小開度時のハンチングを防止。
 - ②面間寸法が小さく、コンパクト。
 - ③小弁コントロール領域での開度が大きくとれ、作動音が小さく、静か。
2. 構造が簡単で、耐食性、耐磨耗性にすぐれ、導圧配管はフレックスタイプの樹脂パイプを使用し、メンテナンスを省力化。
3. 夜間等、使用流量が無い場合、自力で弁が全閉。また水圧により完全止水。

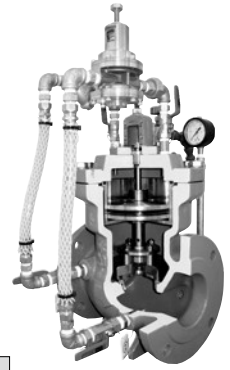

浸出基準	◎	◎	参考質量 7.5K (kg)	面間 (mm)
呼び径 mm	7.5K YMB7.5Y	10K YMB10Y		
50	1,107,300	1,194,200	40	240
75	1,128,500	1,239,900	45	240
100	1,368,300	1,505,800	65	270
150	2,255,100	2,481,400	115	380
200	3,113,600	3,425,000	200	455
250	3,792,800	4,170,200	300	520
300	5,377,700	5,915,600	500	680

◆ FCD製内外面エポキシ樹脂粉体塗装

1. 使用条件（設置場所、呼び径（管径）、接合フランジ規格、流体の種類、一次側圧力、二次側圧力、使用流量、レジコン弁室の要否、ストレーナの要否）等の詳しい仕様をお知らせください。
2. 伸縮管及びストレーナにつきましては、43、44ページをご参照ください。
3. 安全弁付も製作致します。別途御見積り致します。

SDオートバルブ

<特長>

1. 単弁式を採用。
2. 主弁の流出口はV形ポート形状で小流量時の制御性を向上。
3. ピストンシリンダー構造によりピストンが圧力的にバランスされ、圧力変化に対し安定性を保ちます。
4. 一次側圧力の変動に対する追従性が向上。
5. FCD製のシリンダーカバー（蓋）がステンレス製で防錆性にすぐれています。

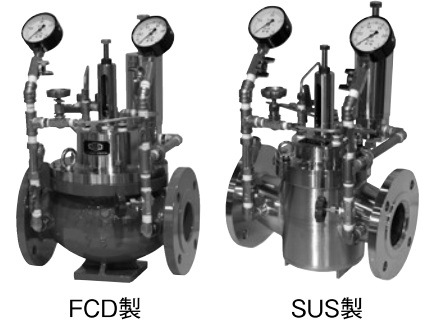

FCD製

SUS製

浸出基準	◎		◎		◎		参考質量 7.5K (kg)		面間 (mm)
	FCD製内外面粉体		FCD製内外面粉体 (安全弁付)		SUS製		FCD製	SUS製	
	7.5K YNB7.5DY	10K YNB10DY	7.5K YNBA7.5DY	10K YNBA10DY	7.5K YNB7.5U	10K YNB10U			
50	1,434,200		1,561,400		2,047,400		40	25	280
75	1,591,000		1,718,200		2,134,500		60	30	320
100	2,014,400		2,155,500		2,461,200		75	40	360
150	2,752,100		2,879,900		4,029,400		150	90	480
200	3,534,800		3,662,600		4,900,600		240	125	560
250	4,711,800		4,839,600		6,425,200		380	260	700
300	6,018,400		6,139,800		7,222,400		490	280	760
350	7,296,200		7,430,000		9,200,000		550	310	820

1. 使用条件（設置場所、呼び径（管径）、接合フランジ規格、流体の種類、一次側圧力、二次側圧力、使用流量、レジコン弁室の要否、ストレーナの要否）等の詳しい仕様をお知らせください。
2. その他の呼び径につきましては、お問い合わせください。
3. 16K、20Kも製作致します。別途御見積り致します。
4. 伸縮管及びストレーナにつきましては、43、44ページをご参照ください。

<特長>

1. プレハブ化構造で工期短縮。
2. コンパクト設計で掘削幅がとれない場所でも設置可能。
3. レジコンクリートはセメントコンクリートと比較して3～6倍の素材強度を持ち、トラックの輪荷重や埋め戻し土圧にも十分対応。
4. レジンは耐食性・凍結融解性にすぐれ、寒冷地等での厳しい状況下でも高い耐久性を保持。
5. 軽量で底板があるので、地盤状態がよい場合は、砂利基礎だけでコンクリート基礎が省け、掘削してすぐ設置でき、基礎工事の簡略化が可能。
6. 内部配管にナイロンコート鋼管を標準使用。铸铁管と比較しても軽量で、外観も美しく衛生的、曲管寸法もコンパクト。また、維持管理用のソフトシール弁も組み込んだの弁室設計で弁室外に弁きょうを設置する必要もなく、材料コスト、敷設コストがかからず経済的。

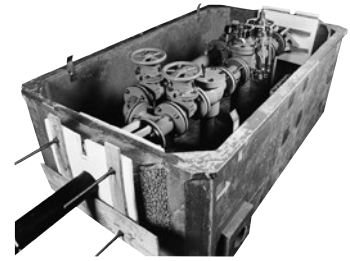

◆バイパス付き

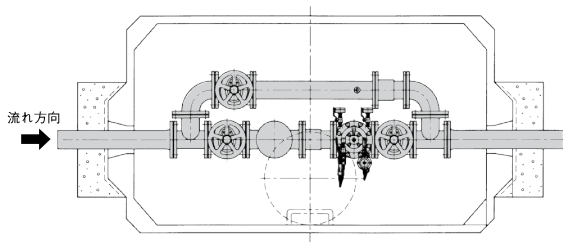

◆バイパス無し

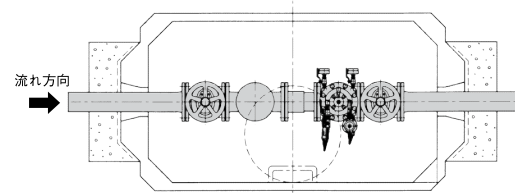

減圧弁とレジコン弁室とセットの場合、標準仕様は下記のような組合せになります。

- ★バイパス付き ... ①レジコン弁室、②配管材料（伸縮管、片フランジ短管、3フランジT字管、フランジ短管、フランジ曲管、フランジ接合材）、③バルブ（減圧弁、ストレーナ、ソフトシール仕切弁ハンドル車付）、④人孔鉄蓋
- ★バイパス無し ... ①レジコン弁室、②配管材料（伸縮管、片フランジ短管、フランジ接合材）、③バルブ（減圧弁、ストレーナ、ソフトシール仕切弁ハンドル車付）、④人孔鉄蓋

※セット価格につきましては、御見積り致します。
減圧弁の他、マークリング型緊急遮断弁やプランジャーバルブ、電動弁等、ご要望に合わせた設計を行います。詳細につきましては、お問い合わせください。

<特長>

1. 調整弁でありながら、完全止水ができるので、流量制御、圧力制御、水位制御など、あらゆるコントロールが可能となります。
2. 弁箱内の通過流体は、弁箱(A)とガイドの周りをリング状に流れ、弁座通過後、管の中心でクロスするため、キャビテーションの発生を抑えます。
3. 弁座の種類が選択できるため、使用条件に合わせた最適な制御を実現します。また将来、条件が変わっても、弁箱はそのままに弁座の交換のみで対応することができます。

弁仕様

呼び径 mm	100~800
駆動装置	手動・電動
機能	流量制御、圧力制御、水位制御、流量・圧力・水位併用制御、ON-OFF制御
接続フランジ	上水フランジ(7.5K), 10K, 16K, 20K, 30K, 40K
最高使用圧力	0.75MPa, 1MPa, 1.6MPa, 2MPa, 3MPa, 4MPa

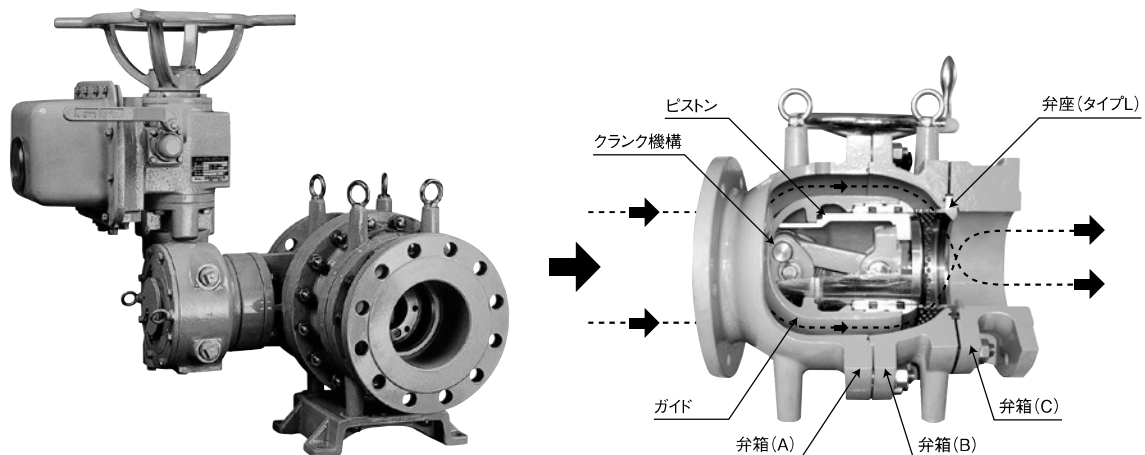

タイプS(スロットスリーブ弁座)

高差圧下に於いてキャビテーションの成長を抑え、レギュレート(調節)用として最適です。



タイプE(スロットリング弁座)

高差圧下に於いてキャビテーションの成長を抑え、全開時の流量が多く取れるため、ON-OFF制御に適しています。



タイプL(多孔シリンダー式弁座)

アンチキャビテーションタイプ。キャビテーションの発生を防ぎ、高差圧下での貯水池への送水(2次圧が低圧となる)及び配水ラインの水圧、流量のレギュレート(調節)用として最適な調整特性が得られます。

ご使用条件に合わせて御見積り致します。

浸出基準適合品

<特長>

1. 3台の機能を1台に集約!
2. コンパクト化でタンク搭載可能!
3. 損失抵抗が少ない
4. 逆流にも確かな対応
5. 選べるヘッダータイプ

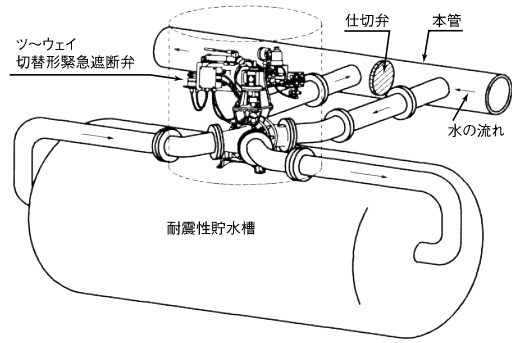

標準仕様

	圧力感知自力式 TWA	水圧作動自力復帰式 TWN	直流ソレノイド式 TWS
呼び径 mm	75~300	75~300	75~300
弁作動圧力	0.07MPa [オプションとして弁作動圧力0.1MPa、 0.05MPa(低圧力)も製作致します。]	0.08MPa	—
弁の復帰圧力	—	0.15MPa	—
弁の耐圧試験圧力	1.75MPa	1.75MPa	1.75MPa
弁座漏れ試験圧力	0.75MPa	0.75MPa	0.75MPa
接続フランジ	JIS G 5527 7.5K RF形	JIS G 5527 7.5K RF形	JIS G 5527 7.5K RF形

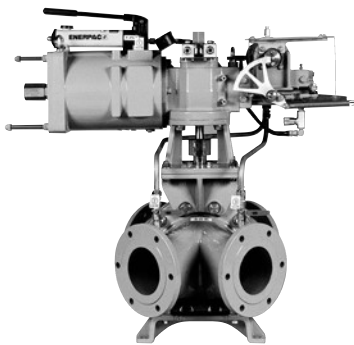

圧力感知自力式

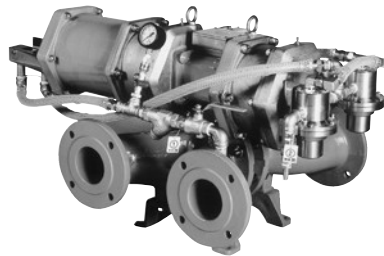

水圧作動自力復帰式

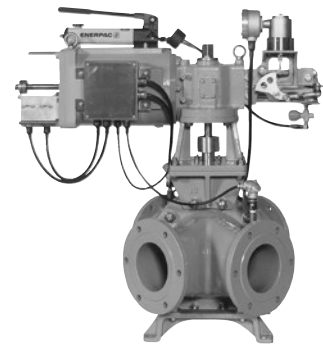

直流ソレノイド式

ヘッダータイプ

状況に合わせた設置が可能です。

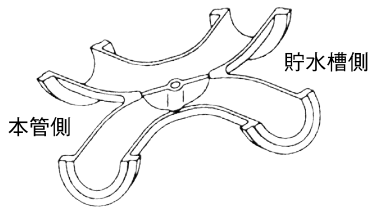

X形

接続管がどちらの方向にも対応

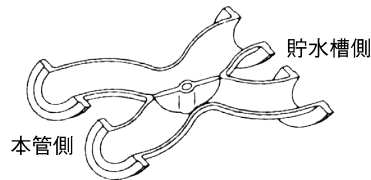

H形

平行流入・流出管用に最適

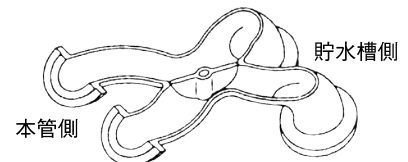

H形-L形

ダクタイル鋳鉄製貯水槽の搭載に最適

※他の組み合わせも可能です。詳細につきましては、お問い合わせください。

ご使用条件に合わせて御見積り致します。

浸出基準適合品

<特長>

1. 不測の事態及び地震による災害に確かな対応
緊急遮断時の確実な作動、緊急遮断待機状態の安定した性能、遠隔操作の容易さでライフラインを守る構造を持ち合わせています。
2. 油圧ロック方式による確実遮断
遮断動作機構として信頼性の高い油圧ロック解除方式を採用、高湿気時でも確実に遮断します。
3. 停電時でも安心遮断
停電時でもバッテリーにより遮断しますので安心です(無停電電源装置)。
4. 豊富なバリエーション
遮断弁構成、形式ごとにユーザーニーズに応じた豊富なバリエーション及びオプション仕様の追加が可能です。

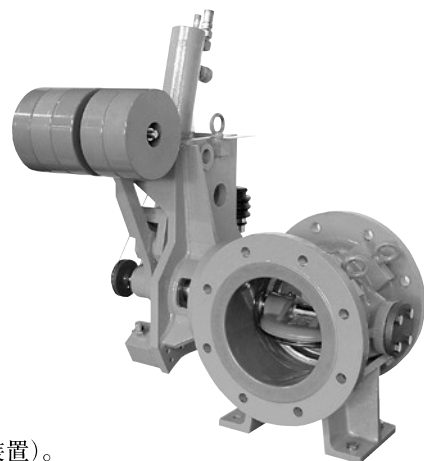

ウェイト式 油圧分離形

仕様

	ウェイト式			スプリングリターン式	ロータリーアクチュエーター式
	油圧分離形	機械直動形		油圧分離形	油圧分離形
	横軸形	横軸形	立軸形 ロングスタンド立軸形 二床式形	横軸形 立軸形 ロングスタンド立軸形 二床式形	立軸形 ロングスタンド立軸形 二床式形
呼び径 mm	150~1000	150~1000	150~500	150~450	500~1000
遮断動作方式	ウェイト式	ウェイト式	ウェイト式	スプリング式	油圧式
復帰動作方式	油圧式	機械式(減速機)	機械式(減速機)	油圧式	油圧式
ロック方式	油圧式 自動ロック装置	油圧式 自動ロック装置	ソレノイド式 自動ロック装置	ソレノイド式 自動ロック装置	—
安全装置	油圧シリンダ	油圧シリンダ	油圧シリンダ	油圧シリンダ	油圧シリンダ

システム図 (参考)

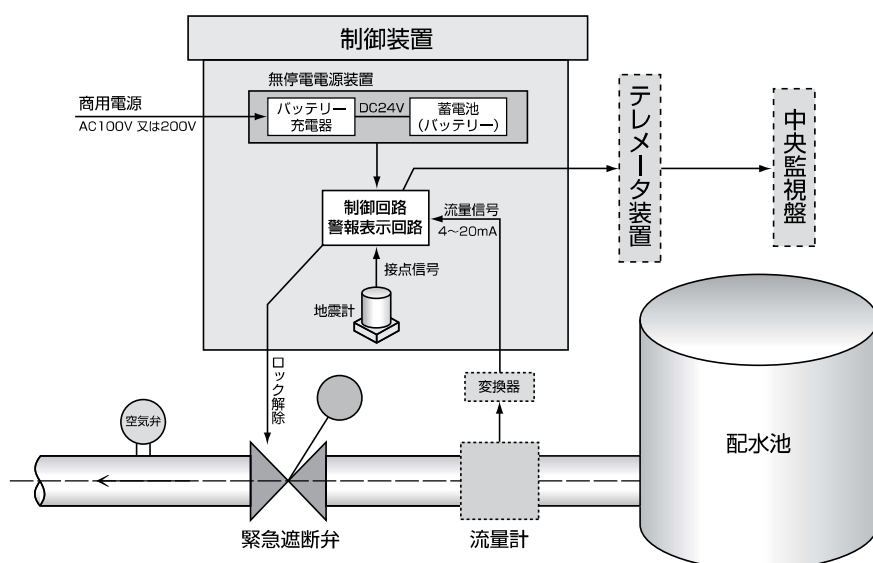

各設置場所に最も適した選定が出来るよう、多様なシステムを用意しております。ご使用条件に合わせて御見積り致します。

浸出基準適合品

<特長>

1. 小口径対応

呼び径50mm～350mmに対応。小規模配水池や減圧水槽、受水槽などにも使えます。

2. 停電時でも正常監視

電動操作機内にキャパシタ、操作盤には高効率のバッテリーを搭載。
停電時でも監視を続け、緊急時には瞬時に作動します（バックアップ1時間）。
また長寿命ですので、ランニングコストが抑えられます。

3. 感知方式が選択可能

感知方式は上位機種と同等の地震、流量、地震と流量の組み合わせを選択できますので、ご使用条件に合わせた遮断方法を構築できます。

4. 入力電源はAC100V

5. 簡単操作

自動-手動の切替と手動時の開閉操作は電動弁と同じで簡単です。
また状態表示も判りやすく、維持管理も容易です。



製品仕様

弁本体	呼び径 mm	50～350
	フランジ規格	上水フランジ (呼び径50mmは10Kウエハー形)
	構造	バタフライ弁構造
	使用流体	上水、工水
	操作方式/電源	電動 単相 AC100V (50 / 60Hz)
	バックアップ電源	キャパシタ
手動操作	手動ハンドルにて現場手動操作可能	

制御装置	構造	鋼板製自立型 (屋内型・屋外型)
	塗装	メラミン樹脂焼付 マンセル 5Y 7/1 半ツヤ
	操作スイッチ	感知方式切替、自動-手動切替、開、閉、ランプテスト、リセット
	電源	単相 AC100V (50 / 60Hz)
	内蔵バッテリー	小形制御弁式鉛蓄電池
	感知方式	地震、流量、地震and流量を任意に選択可能
	地震感知作動方式	静電容量方式 水平2方向
	設定加速度	80、140、200、250galの4段階の中から設定
	異常流量感知方式	停電保証された流量計からの信号 (4～20mA) 入力にて任意設定
	停電保障時間	1時間 1回動作 (緊急遮断)
外部出力	全開、全閉、確認 (故障)、手動、地震計作動、異常流量	
概算質量	約130kg	

接続図

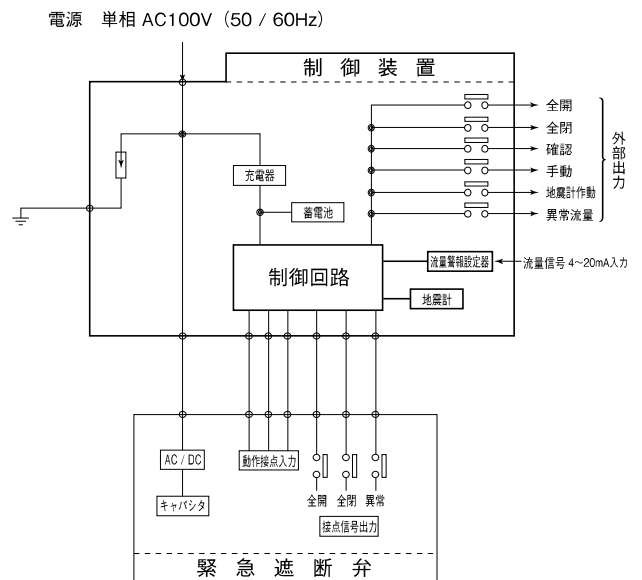

ご使用条件に合わせて御見積り致します。

アクアシリーズ

超高性能・コンパクト・浄水処理装置

小規模集落、専用水道対応膜ろ過装置・紫外線処理装置

山間部・村落・限界集落など小規模水道施設の現状と問題点

老朽化する水道施設

- 施設老朽化・処理能力不足
- 孤立する山間部の施設
- 収益減少、予算削減
- 山間部の限られた敷地

不安定な原水水質

- ゲリラ豪雨、森林伐採などによる高濁度発生
- クリプトスポリジウム対応
- 森林由来の有機物、色度対応

深刻な技術者不足

- 市町村合併、施設統合による人員削減
- 技術ノウハウの継承が困難
- 遠隔地施設の迅速な対応が困難

アクアシリーズが解決します

小スペース

低価格

可搬式(パッケージ型)

オールインワン

アクアPMF

施設基準に適合した膜ろ過装置
◆低ランニングコスト



アクアPMF-R アクアレスキュー アクアミニ

極小規模水道向け膜ろ過装置



アクアPUF

施設基準に適合した膜ろ過装置
◆高濁度の原水に対応



アクアPUV

紫外線処理設備
◆クリプトスポリジウム等対策



小規模分散化対応システム

極小規模水道施設は、地理的制約により施設統合が困難

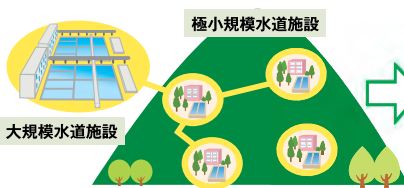

極小規模水道施設の課題



災害時のライフライン確保
施設の老朽化、更新が困難
施設が廃止予定
急な原水悪化

アクアシリーズハイブリッドシステム

で解決!

膜ろ過装置を基本に水質に合わせて、前処理、後処理の各種ユニットを組み合わせ、高度で安定した浄水処理を安価に実現するシステムです。



対応致します。



移動する浄水場

アクアレスキュー

緊急時には簡単に持ち出し可能

+ 吸着ユニット



活性炭 除マンガン

+ RO膜ユニット



+ 除濁ユニット



+ 遠方監視装置

各製品は63~70ページをご参照ください。

水質汚染やクリプトスポリジウム等の浄水処理の問題解決に最適な膜ろ過装置です。

<特長>

1.小規模分散化対応のオールインワンユニット(400m³/日以下)

施設統合が困難な小規模水道施設に適した装置です。

お客様のニーズや原水水質に合わせた最適な運転仕様、処理フローを選択し、ユニットタイプで製造します。

装置をユニット化することで、大幅な工期短縮・低コスト化を実現しました。

また、1系列可搬型は、緊急時にトラックで簡単に持ち出し可能なため、平常時と緊急時の1台2役で活躍します。

2.自動運転システム

浄水量、残留塩素(オプション)、浄水濁度等の管理項目を制御し、遠方監視することで、完全無人化・自動運転が可能です。

また、2系列運転の場合は、自動系列切替制御により、故障発生時にも運転を継続できて安心です。

3.安全・安心

使用膜モジュールは、(一社)膜分離技術振興協会(AMST)の規格認定品を採用しています。

2系列装置は、(公財)水道技術研究センター(JWRC)の基準適合認定を受けています。



アクアMF(1系列)
150m³/日

処理フロー (参考: 2系列) 低コストの1系列もあります。

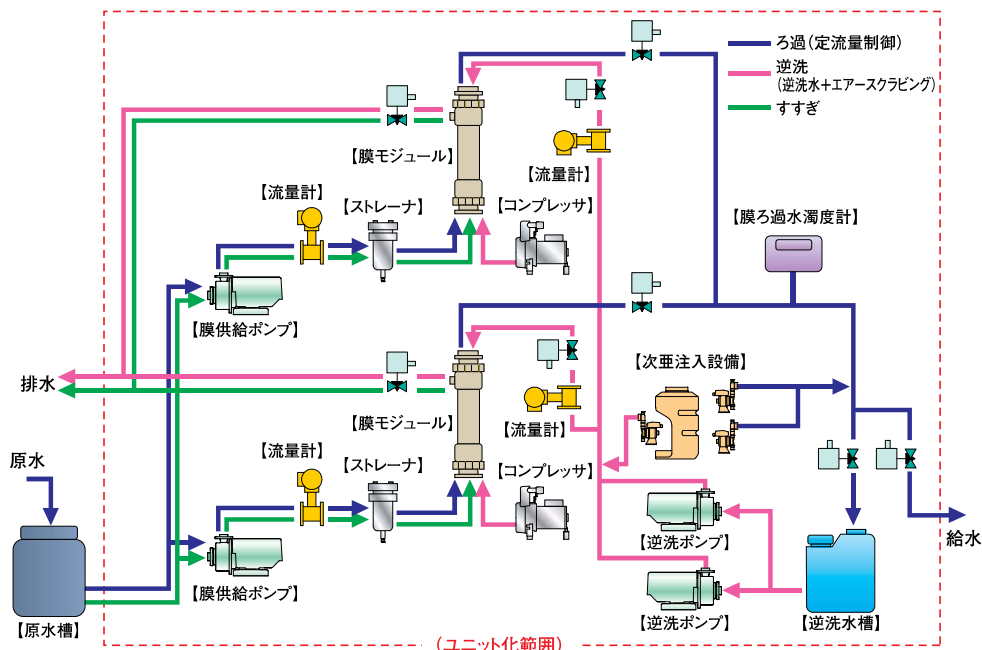

仕様

	アクアMF	アクアUF
処理方法	膜ろ過法	膜ろ過法
膜の種類	MF膜(精密ろ過膜)	UF膜(限外ろ過膜)
孔径	0.1μm	0.01μm(150,000Da)
処理量	400m ³ /日(最大)※	400m ³ /日(最大)※
特記	低ランニングコスト	高濁度対応 ウイルス除去

※ユニットを分割することで400m³/日以上にも対応できます。
最大処理量は水質により異なります。

■設置事例 アクアMF 400m³/日(最大750m³/日)

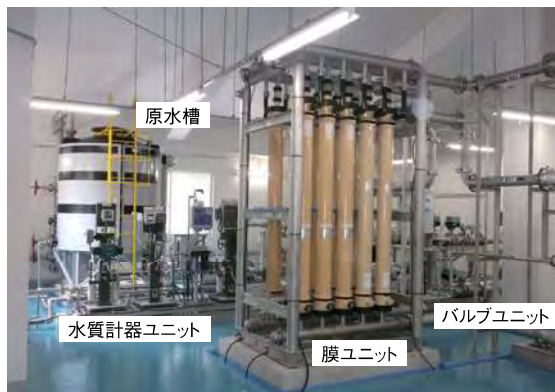

ご使用条件に合わせて御見積り致します。

紫外線照射による病原性生物の不活化に特化した製品で、クリプトスポリジウム等の対策に最適です。

<特長>

1. オールインワンユニット

紫外線照射槽と機器の全てをユニット化、制御盤も一面のシンプルな構造です。

2. 自動運転システム

運転だけでなく、ランプ及び空間紫外線強度計のスリーブ表面の洗浄も自動で、管理が簡単です。

3. 安全・安心

原水濁度計、空間紫外線強度計などにより水質を常時監視しています。

異常発生時は、緊急遮断弁等を用いて処理水側への流出を遮断することで安全性を確保します。

紫外線照射槽は、(公財)水道技術研究センター(JWRC)基準適合認定装置を使用しています。



対応致します。

(UVH-05041のみ)

処理フロー (参考: 2系列) 低コストの1系列もあります。

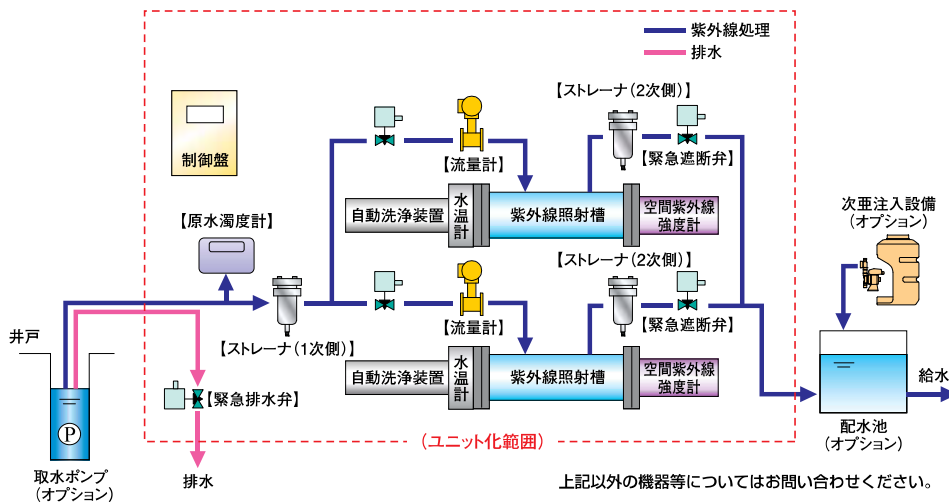

紫外線処理の対象となる水

厚生労働省
[水道におけるクリプトスポリジウム等対策指針]による。

水質項目	条件値
濁度	2度以下
色度	5度以下
紫外線透過率	75%以上 (253.7nm)

水質項目	望ましいレベル
鉄及びその化合物	0.1 mg/L以下
マンガン及びその化合物	0.05 mg/L以下
硬度	140 mg/L以下

紫外線照射槽の型式、処理量

紫外線照射槽は、千代田工販株式会社製です。

系列	1系列				2系列				
	型式	UVH-05011	UVH-05021	UVH-05041	UVH-05061	UVH-05012	UVH-05022	UVH-05042	UVH-05062
処理量	~120m ³ /日	~300m ³ /日	~480m ³ /日	~900m ³ /日	~240m ³ /日	~600m ³ /日	~960m ³ /日	~1800m ³ /日	

2系列の処理量は予備率50%の場合です。

■設置事例

屋内仕様



原水	深井戸
処理量	320m ³ /日
除去対象物	原虫、クリプト
水道の種類	専用水道

屋外仕様



原水	湧水
処理量	190m ³ /日
除去対象物	原虫、クリプト
水道の種類	簡易水道

ご使用条件に合わせて御見積り致します。

施設管理が簡単でどこでも搬入・設置が可能な極小規模水道施設向けの膜ろ過装置です。

<特長>

1.軽量・コンパクト・オールインワンユニット

省スペースで設置可能なため、統合が困難な小規模分散形施設や既設水道施設への導入が容易です。装置をユニット化することで、大幅な工期短縮・低コスト化を実現しました。搬入困難な場所でも、分割構造(オプション)で搬入することができます。

2.自動運転システム

流量一定制御、膜逆洗や水位監視によるON-OFF等の運転制御を自動で行います。タッチパネルで誰でも簡単に設定できます。凍結防止制御付きのため、寒冷地での使用も可能です。オプションで残留塩素、浄水濁度等の管理項目を制御し、遠方監視することで、完全無人化運転ができます。

3.安全・安心

使用膜モジュールは、(一社)膜分離技術振興協会(AMST)の規格認定品を採用しています。突発的な濁度やクリプトスポリジウムも確実にろ過します。

4.電源：AC100V

電源は家庭用AC100Vコンセントが使えます。市販の小型発電機を使えば、停電時にも運転ができます。



搬入状況



制御盤パネル面

仕様

処 理 量	50m ³ /日(最大)	
処 理 方 法	膜ろ過法	
膜 の 種 類	MF膜(精密ろ過膜)	UF膜(限外ろ過膜)
孔 径	0.1μm	0.01μm(150,000Da)
特 記	据置型 極小規模水道施設向け	

■設置事例

屋内仕様



原 水	湧水
処 理 量	32m ³ /日
除去対象物	濁度、クリプト
水道の種類	簡易水道

屋外仕様



原 水	湧水
処 理 量	20m ³ /日
除去対象物	濁度、クリプト
水道の種類	簡易水道

ご使用条件に合わせて御見積り致します。

分割構造でラクラク設置可能な極小規模水道施設向けの膜ろ過装置です。

<特長>

1. シリーズ最小処理量・最コンパクト、分割構造

シリーズ最小処理量・最コンパクトで設備が過剰になることなく、設置スペースやイニシャルコスト、ランニングコストの無駄を省くことができます。

分割構造により、搬入困難な離島や山間地でも人力搬入でラクラク設置することが可能です。

恒久的な使用に適したスタンダードな据置型と緊急時やメンテナンス時に移動ができる可搬型があります。

2. 自動運転システム

流量一定制御、膜逆洗や水位監視によるON-OFF等の運転制御を自動で行います。

タッチパネルで誰でも簡単に設定できます。凍結防止制御付きのため、寒冷地での使用も可能です。

オプションで残留塩素、浄水濁度等の管理項目を制御し、遠方監視することで、完全無人化運転ができます。

3. 安全・安心

膜モジュールは、(一社)膜分離技術振興協会 (AMST) の規格認定品を採用しており、高濁度原水にも安定したろ過性能を発揮します。アフターフォローが充実しており、万一の異常発生時は担当営業所、技術員が迅速に対応します。

4. 電源：AC100V

電源は家庭用AC100Vコンセントが使えます。市販の小型発電機を使えば、停電時にも運転ができます。



処理フロー

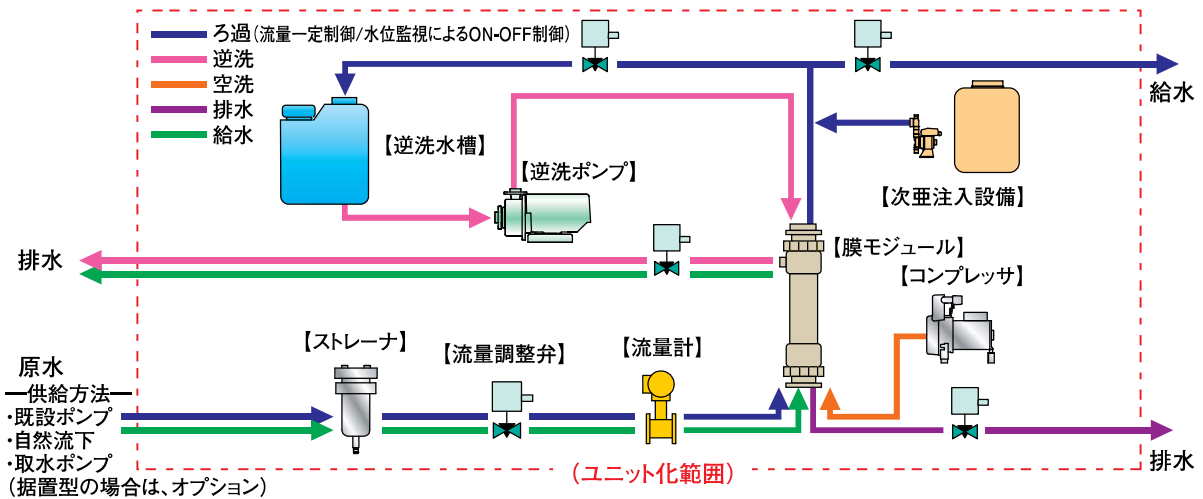

仕様

処理量	15m ³ /日(最大)
処理方法	膜ろ過法
膜の種類	UF膜(限外ろ過膜)
孔径	0.01μm(150,000Da)
特記	据置型/可搬型 極小規模水道施設向け

据置型の分割例

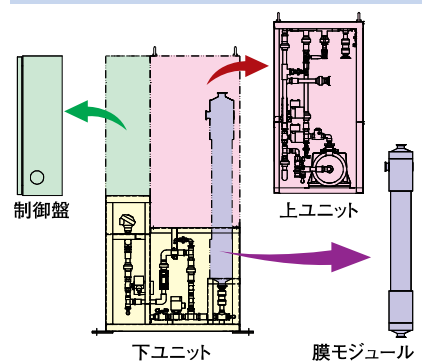

①搬入



②据置



③組立



④完成

ご使用条件に合わせて御見積り致します。

<用途>

1. 既設ろ過施設の修繕・改修の仮設置装置や急に水源が悪化した時の応急処置装置などの仮設備
 2. 応急給水拠点での給水車への給水用や災害発生時の緊急用設備
 3. 中長期的に使用する浄水設備用
- など、『移動できる浄水場』としてさまざまな用途に使えます。



対応致します。

<特長>

1. **軽量・コンパクトで可搬式(一般的な片扉 幅700mmから搬入可能)**
軽トラックで運べるスリムなボディは、一般的な建物にラクラク搬入できコンパクト。可搬式ですので、災害時の給水拠点として、また浄水施設トラブル発生時の仮設給水用としてなど、あらゆるシーンに幅広く対応します。
2. **自動運転システムで逆洗機能付き**
オール自動運転、かつ逆洗機能付き(空気洗浄機能・逆洗水槽)で浄水場と同等のシステムです。コントローラで処理量を一定に制御し、異常時には、警報接点出力が可能です。
3. **安心・安全**
信頼ある膜モジュール AMST(膜分離技術振興協会)認定品 による安心・安全なる過であらゆるシーンに対応します。
4. **配管、配線はワンタッチ接続で簡単**
ホースはワンタッチ継手で、簡単に接続できます。配線はコンセントやコネクタ接続のため、配線ミスがありません。
5. **電源は A C 100V**
電源は家庭用 A C 100V コンセントが使えます。市販の小型発電機を使えば、電源がない場所でも運転ができます。

処理フロー (MF膜)

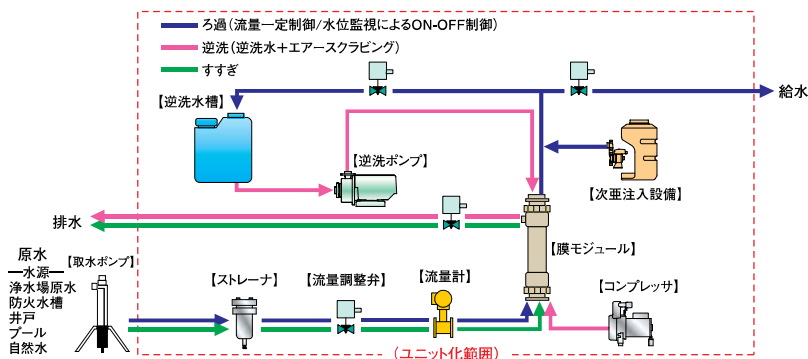

仕様

処理量	50m ³ /日(最大)	
処理方法	膜ろ過法	
膜の種類	MF膜(精密ろ過膜)	UF膜(限外ろ過膜)
孔径	0.1μm	0.01μm(150,000Da)
特記	可搬型 極小規模水道施設向け ワンタッチホース接続、非常時1600人超の給水 (災害時必要水量約30L/日として計算)	

災害対応事例(熊本地震)



約2ヶ月間で約60m³の給水を実施、点検も必要なく使用できました。

ご使用条件に合わせて御見積り致します。

地震などの災害時は、ライフラインの復旧まで数日かかることもあり、飲料水や生活水の確保が最優先となります。

簡単操作で近くにある受水槽の水、プールの水、井戸の水、溪流の水などさまざまな水を飲料水や生活水として使える安全な水に処理する災害用浄水装置です。



<特長>

1. 可搬性の良さ

コンパクト(L: 840mm×W: 520mm×H: 710mm)、軽量(空時: 55kg)ですので、軽トラックへの積み込みが大人2人で行えます。また、キャスターがついていて、女性や高齢者の方でも容易に運搬可能です。

2. 簡単操作

簡単な準備と操作ですぐに給水できます。フィルターはカートリッジ式ですので、交換も簡単。初めてでも操作しやすい装置です。

消毒は流量に応じて自動注入しますので、安全・安心です。

燃料や電気がない場合でも手動ポンプで給水可能です(通常はエンジンタイプにて稼動)。

ホースはワンタッチ継手で簡単に接続できます(アクアレスキューと共通)。

3. すぐれた浄水能力

粗ろ過+活性炭+MF膜+塩素消毒により安全で良質な水を造ります。

処理水量は最大2.0m³/hですので、災害時1,600人超の水を造ります(災害時必要水量約30L/日として計算)。

フィルター容量が大きく、また逆洗機能付ですので、浄水能力を長時間維持することができます。

処理フロー

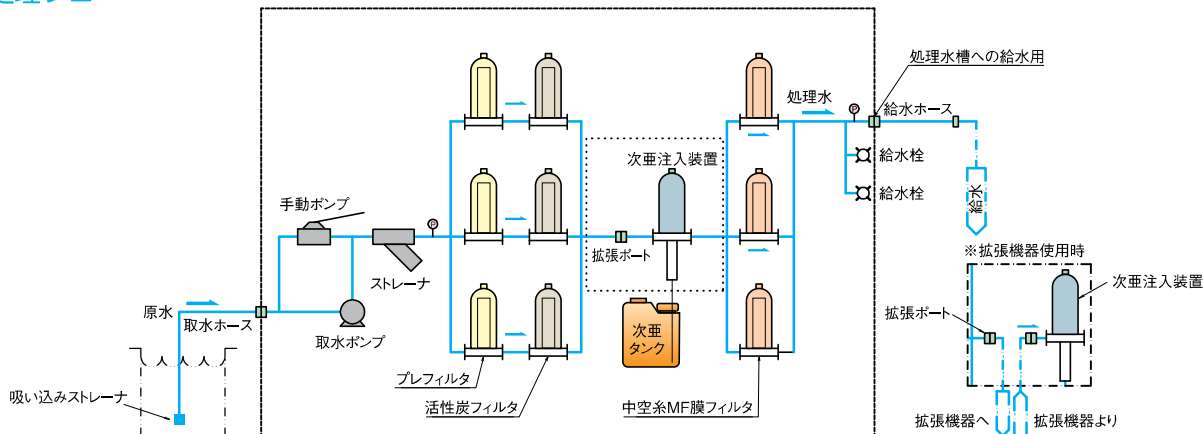

仕様 (エンジンタイプの場合※)

処 理 量	2.0m ³ /h
フィルター形式	カートリッジ形 (使い捨て)
取 水 ポ ン プ	自給式エンジンポンプ (吸い込みー8m)
補 助 ポ ン プ	手動ウイングポンプ (吸い込みー6m)
質 量	55kg (空時)、105kg (運転時)
浄 水 方 法	活性炭 中空糸 MF 膜 (0.45μm)、手動逆洗可能
消 毒 方 法	流量比例注入方式 (次亜塩素酸ナトリウム)
給 水 口	給水栓×2個、ホース接続×1個
付 属 品	取水ホース、給水ホース、消毒剤、水質検査キット
オ プ シ ョ ン	取水ポンプ電動タイプ、各種フィルターセット (交換用) 町野式変換接手 (給水口)

※電動タイプ、手動タイプもあります。

浄水能力

水質項目	浄水能力
一般細菌	○
大腸菌	○
有機物(TOC)	△
味	△
臭気	△
色度	△
濁度	○
クリプトスポリジウム等	○
固形物	○
溶解した有害物質	×

○: 完全に除去することができます。
△: 水質状態により、除去が不完全な場合があります。
×: ほとんど除去することができません。

ご使用条件に合わせて御見積り致します。

高濁度に悩む小規模施設を「どこでもプラスの柔軟性」を持った除濁ユニットが解決します。



対応致します。

<特長>

1. 高濁度原水でも安定した浄水処理

濁質捕捉能力が高い繊維ろ過法の採用で、原水濁度上昇にも安定した浄水処理ができます。

2. 軽量、コンパクト、可搬式で、どこでも柔軟に設置可能

繊維ろ過法を採用し、軽量・コンパクトなユニットを実現。

繊維ろ過塔の取り外しが簡単にできるため、一般的な建物の片扉から人力でラクラク搬入できます。

アクアレスキューと併用したハイブリッドシステムや既設浄水場の前処理など、幅広く運用できます。

3. 配管、配線はワンタッチ接続で簡単

ホースはワンタッチ継手で簡単に接続できます。配線はコンセントやコネクタ接続のため、配線ミスがありません。

4. 電源はAC100V

電源は家庭用AC100Vコンセントが使えます。市販の小型発電機を使えば、電源がない場所でも運転ができます。



処理フロー

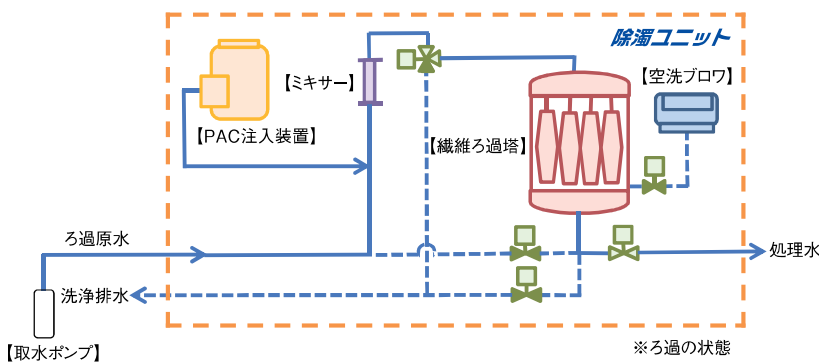

仕様

処理水量 (水質により異なります)	最大 50m ³ /日
電源	AC100V 19A(15Aコンセント2口必要)
繊維ろ過塔内径	φ300mm
繊維ろ過塔材質	G-FRP
最高使用圧力	0.2MPa
外形寸法	幅650mm×奥行800mm×高さ2240mm
質量	約250kg(運搬時)
	約210kg(ろ過塔取外時)

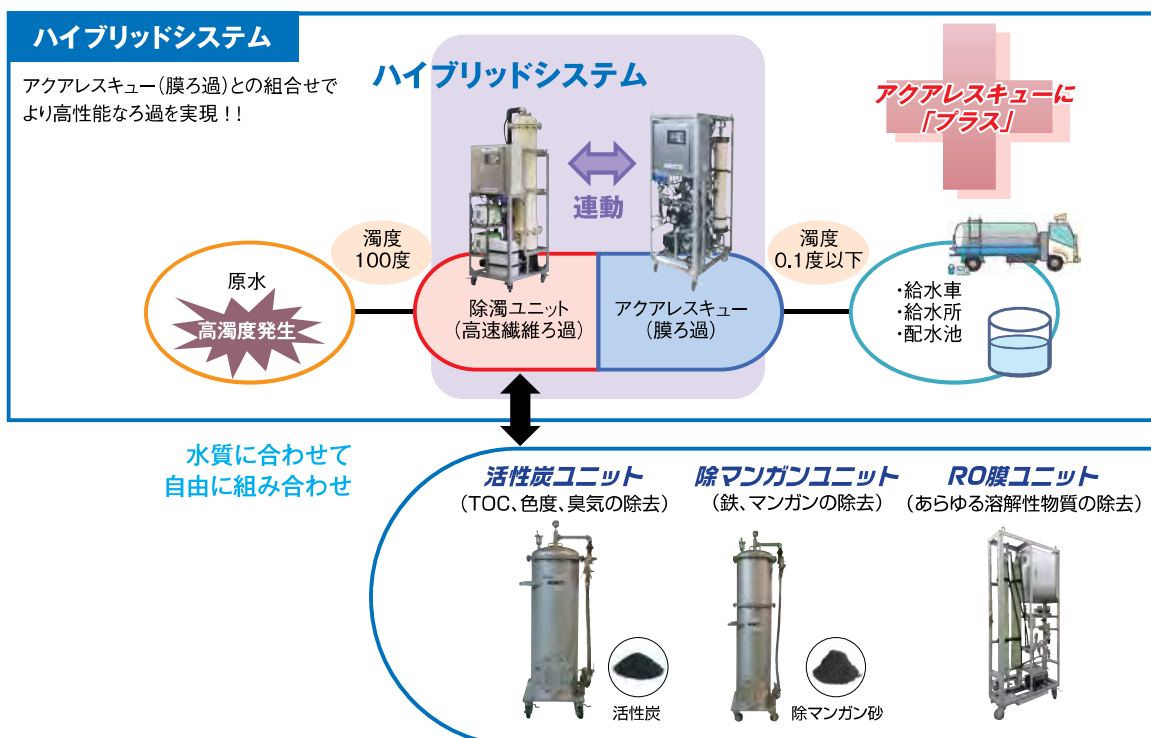

ご使用条件に合わせて御見積り致します。

災害時
給水拠点として

原水悪化時
高濁度、クリプト対策として

浄水場改修時
仮設として

レンタル
対応致します。

<特長>

1. 短い納期で設置可能

常時社内にレンタル用機材を保管しています。最短 1~3日 で設置作業が完了し、処理水を供給できます。
※飲料水として供給する場合は、別途水質検査が必要です。

2. 豊富なレンタルオプション

原水水質や現場状況により、必要なオプションを装置と同時にレンタルできます。

3. 装置の保管、維持管理不要

使用前、使用後の保管場所に困らず、管理費の心配もありません。

4. 安心サポート

安心して装置を運用していただけるよう、社内体制を整えています。
設置、撤去はもちろん、万一、故障した場合は修理または代替機を手配致します。

■ レンタルの主な流れ

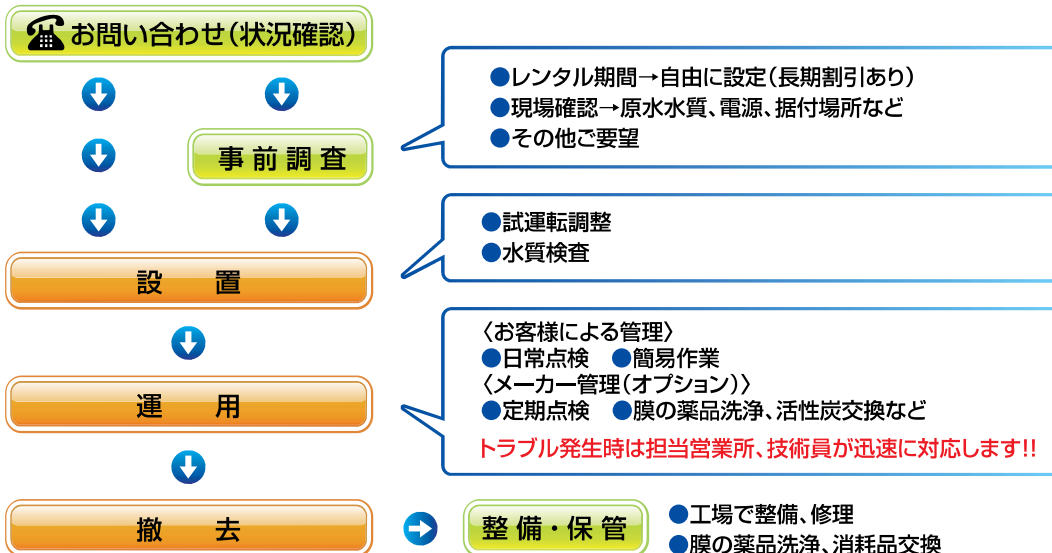

■ レンタル製品のご紹介

濁度 クリプト

アクアプラスキュー (膜処理)
処理量:50m³/日(最大)

- 浄水場設備と同等性能
- 軽量・コンパクトで可搬式
- AC100Vコンセント電源

高濁度

除濁ユニット (高速繊維処理)
処理量:50m³/日(最大)

- 高濁度でも安定した浄水処理
- 軽量・コンパクトで可搬式
- AC100Vコンセント電源

クリプト

アクアPUV (紫外線処理)
処理量:480m³/日

- 安全機能もオールインワン
- コンパクトで大容量
- クリプトスポリジウム等対策に最適

オプション：●除マンガンユニット ●活性炭ユニット ●遠方監視装置 等

ご使用条件に合わせて御見積り致します。

質の良さが水に出る。

ISO 9001、ISO 14001 認証取得(本社工場)



株式会社 清水合金製作所

- 本社・工場 / 〒522-0027
滋賀県彦根市東沼波町928
TEL 0749-23-3131(代) FAX 0749-22-0687(代)
- 札幌営業所 / 〒060-0004
札幌市中央区北4条西13丁目1-22-803
TEL 011-242-8871 FAX 011-242-3221
- 仙台営業所 / 〒984-0816
仙台市若林区河原町1-5-1 ハイッ河原町
TEL 022-217-1312 FAX 022-217-1320
- 東京営業所 / 〒160-0023
東京都新宿区西新宿4-2-18 三共西新宿ビル
TEL 03-3370-6586 FAX 03-3375-6915
- 名古屋営業所 / 〒460-0002
名古屋市中区丸の内1-9-16 丸の内Oneビル
TEL 052-222-7282 FAX 052-222-7432
- 大阪営業所 / 〒550-0013
大阪市西区新町1-27-5 四ツ橋クリスタルビル
TEL 06-6533-0471 FAX 06-6536-0555
- 中国四国営業所 / 〒700-0913
岡山市北区大供2-1-1 ハスパリビル
TEL 086-227-2510 FAX 086-227-2515
- 九州営業所 / 〒812-0008
福岡市博多区東光2-20-16
TEL 092-409-0996 FAX 092-409-0998

<https://www.shimizugokin.co.jp>



この印刷物は、環境に配慮した植物油インキを使用し、一部再生紙を使用している場合があります。