

2022.7

価格表

スモレンスキ®

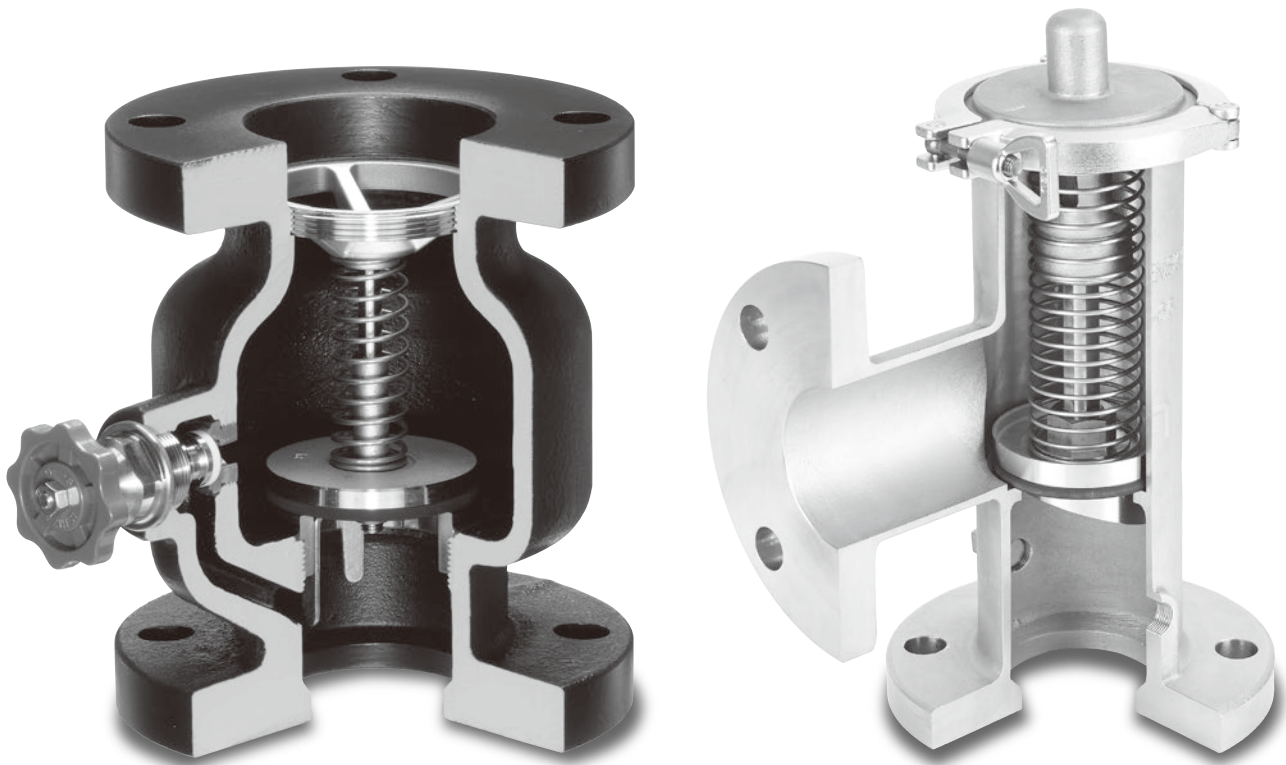

チャッキ バルブ  
フート バルブ





ishizaki  
見えないノゾミをカタチにする

# チャッキバルブ

## 10K ストレートタイプ



鋳鉄製 10Kストレート			ナイロンコート 10K ストレート			ステンレス製 10K ストレート		
SM 10K			SMC 10K			SMS 10K		
								
本体材質	FC		本体材質	FC		本体材質	SCS13	
要部材質	CAC		要部材質	CAC		要部材質	SCS13	
シートパッキン	NBR		シートパッキン	NBR		シートパッキン	NBR	
品番	口径	定価	品番	口径	定価	品番	口径	定価
SM-101	25	18,000				SMS-101	25	168,000
SM-102	32	22,000				SMS-102	32	178,000
SM-103	40	27,000	SMC-103	40	68,000	SMS-103	40	222,000
SM-104	50	35,000	SMC-104	50	80,000	SMS-104	50	257,000
SM-105	65	42,000	SMC-105	65	96,000	SMS-105	65	288,000
SM-106	80	53,000	SMC-106	80	110,000	SMS-106	80	329,000
SM-107	100	72,000	SMC-107	100	143,000	SMS-107	100	389,000
SM-108	125	102,000	SMC-108	125	194,000	SMS-108	125	538,000
SM-109	150	136,000	SMC-109	150	260,000	SMS-109	150	634,000
SM-111	200	260,000	SMC-111	200	542,000	SMS-111	200	1,200,000
SM-112	250	600,000	SMC-112	250	1,056,000			
SM-113	300	996,000						
備考 SM 101・102はバイパス弁がありません 350A以上は受注生産			備考 日本水道協会認定登録品 300A以上は受注生産			備考 SMS 101・102はバイパス弁がありません 禁油処理(40A~150A)、脱脂処理も対応できます 250A以上は受注生産		

## 20K ストレートタイプ



ダクタイル鋳鉄製 20K ストレート			ナイロンコート 20K ストレート			ステンレス製 20K ストレート		
SM 20K			SMC 20K			SMS 20K		
								
本体材質	FCD-S		本体材質	FCD-S		本体材質	SCS13	
要部材質	CAC		要部材質	CAC		要部材質	SCS13	
シートパッキン	NBR		シートパッキン	NBR		シートパッキン	NBR	
品番	口径	定価	品番	口径	定価	品番	口径	定価
SM-203	40	116,000	SMC-203	40	222,000	SMS-203	40	507,000
SM-204	50	143,000	SMC-204	50	260,000	SMS-204	50	548,000
SM-205	65	161,000	SMC-205	65	294,000	SMS-205	65	648,000
SM-206	80	225,000	SMC-206	80	411,000	SMS-206	80	920,000
SM-207	100	390,000	SMC-207	100	726,000	SMS-207	100	1,512,000
SM-208	125	630,000						
SM-209	150	774,000						
備考 200A~300Aは受注生産			備考 125A~250Aは受注生産			備考 禁油処理(40A~150A)、脱脂処理も対応出来ます 125A~200Aは受注生産		

※表示している価格には、運賃・消費税は含まれておりません。

## 10K ストレートタイプ開閉検知器付

開閉検知機付鋳鉄製 10K ストレート			開閉検知機付ナイロンコート 10K ストレート		
SMP 10K			SMPC 10K		
					
本体材質		FC	本体材質		FC
要部材質		CAC	要部材質		CAC
シートパッキン		NBR	シートパッキン		NBR
品番	口径	定価	品番	口径	定価
SMP-103	40	178,000	SMPC-103	40	300,000
SMP-104	50	185,000	SMPC-104	50	318,000
SMP-105	65	194,000	SMPC-105	65	342,000
SMP-106	80	210,000	SMPC-106	80	378,000
SMP-107	100	231,000	SMPC-107	100	440,000
SMP-108	125	264,000	SMPC-108	125	510,000
SMP-109	150	312,000	SMPC-109	150	600,000
SMP-111	200	460,000	SMPC-111	200	956,000
SMP-112	250	828,000	SMPC-112	250	1,548,000
備考			備考		



## 20K ストレート開閉検知器付

開閉検知機付鋳鉄製 20K ストレート			開閉検知機付ナイロンコート 20K ストレート		
SMP 20K			SMPC 20K		
					
本体材質		FCD-S	本体材質		FCD-S
要部材質		CAC	要部材質		CAC
シートパッキン		NBR	シートパッキン		NBR
品番	口径	定価	品番	口径	定価
SMP-203	40	272,000	SMPC-203	40	447,000
SMP-204	50	304,000	SMPC-204	50	497,000
SMP-205	65	321,000	SMPC-205	65	540,000
SMP-206	80	396,000	SMPC-206	80	663,000
SMP-207	100	574,000	SMPC-207	100	1,031,000
SMP-208	125	807,000			
SMP-209	150	988,000			
備考			備考		





## 10K アンゲルタイプ

鋳鉄製10K アンゲル		
SML-DT 10K		
		
本体材質	FC	
要部材質	CAC	
シートパッキン	NBR	
品番	口径	定価
SML-DT-103	40	83,000
SML-DT-104	50	97,000
SML-DT-105	65	114,000
SML-DT-106	80	135,000
SML-DT-107	100	189,000
SML-DT-108	125	267,000
SML-DT-109	150	348,000
備考		

## 20K ストレートタイプ

ダクタイル鋳鉄製20K ストレートコンパクト			ナイロンコート20K ストレートコンパクト			ステンレス製20K ストレートコンパクト		
SMT 20K			SMTC 20K			SMTS 20K		
								
本体材質	FCD-S		本体材質	FCD-S		本体材質	SCS13	
要部材質	SCS13		要部材質	SCS13		要部材質	SCS13	
シートパッキン	NBR		シートパッキン	NBR		シートパッキン	NBR	
品番	口径	定価	品番	口径	定価	品番	口径	定価
SMT-203	40	138,000	SMTC-203	40	270,000	SMTS-203	40	412,000
SMT-204	50	170,000	SMTC-204	50	315,000	SMTS-204	50	447,000
SMT-205	65	194,000	SMTC-205	65	360,000	SMTS-205	65	543,000
SMT-206	80	270,000	SMTC-206	80	500,000	SMTS-206	80	744,000
SMT-207	100	468,000	SMTC-207	100	888,000	SMTS-207	100	1,020,000
SMT-208	125	819,000	SMTC-208	125	1,440,000			
SMT-209	150	1,006,000	SMTC-209	150	1,800,000			
備考			備考			備考		

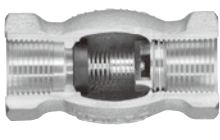
## 10K ネジこみタイプ

青銅製 10K ネジ込み			青銅製 10K ネジ込みコア組込			青銅製 10K ネジ込み			ステンレス製 10K ネジ込み		
SMG-K 10K			SMG-KC 10K			SMG-KF 10K			SMGS 10K		
											
本体材質	CAC		本体材質	CAC		本体材質	CAC		本体材質	SCS13	
要部材質	SUS		要部材質	SUS		要部材質	SUS		要部材質	SUS	
シートパッキン	NBR		シートパッキン	NBR		シートパッキン	FKM		シートパッキン	FKM	
品番	口径	定価	品番	口径	定価	品番	口径	定価	品番	口径	定価
SMG-K-099	15	5,000	SMG-KC-099	15	6,000	SMG-KF-099	15	6,000	SMGS-099	15	30,000
SMG-K-100	20	6,000	SMG-KC-100	20	7,000	SMG-KF-100	20	7,000	SMGS-100	20	36,000
SMG-K-101	25	10,000	SMG-KC-101	25	11,000	SMG-KF-101	25	11,000	SMGS-101	25	39,000
SMG-K-102	32	16,000	SMG-KC-102	32	18,000	SMG-KF-102	32	19,000	SMGS-102	32	54,000
備考			備考 塩ビライニング管接続用コア内蔵品			備考 120℃までの温水に使用出来ます			備考 120℃までの温水に使用出来ます		

## グランドフート®バルブ

ステンレス製 アングル

### SG-A



本体材質	SCS13	
ガイドキャップ	SCS13	
弁体弁棒	SCS13	
シートパッキン	FKM	
品番	口径	定価
SG-A40	40	210,000
SG-A50	50	228,000
SG-A65	65	300,000
SG-A80	80	346,000
SG-A100	100	468,000
SG-A125	125	635,000
SG-A150	150	756,000
SG-A200	200	1,536,000
SG-A250	250	2,628,000

備考  
大口径はお問合せ下さい

## グランドフート®バルブ 消防評定仕様

ステンレス製 アングル

### SG-F 消防評定仕様



本体材質	SCS13	
ガイドキャップ	SCS13	
弁体弁棒	SCS13	
シートパッキン	FKM	
品番	口径	定価
SG-F40消防評定仕様	40	お問合せ
SG-F50消防評定仕様	50	お問合せ
SG-F65消防評定仕様	65	お問合せ
SG-F80消防評定仕様	80	お問合せ
SG-F100消防評定仕様	100	お問合せ
SG-F125消防評定仕様	125	お問合せ
SG-F150消防評定仕様	150	お問合せ
SG-F200消防評定仕様	200	お問合せ

備考

※スモレンスキは株式会社イシザキの登録商標です。  
※グランドフートは株式会社イシザキの登録商標です。

お気軽にお問い合わせください。 イシザキ コー

**スモレン**  **0120-1439-50**

何でも相談ダイヤル 受付時間 9～18時(無料)

日本水道協会検査工場

**ishizaki** 株式会社 イシザキ

スモレンスキ・バルブ事業部

〒146-0085

東京都大田区久が原5-29-14

TEL 03-5700-2812 FAX 03-5700-2819

<https://www.ishizaki.biz> e-mail:smolenskyvalve@ishizaki.biz

茨城工場

茨城県東茨城郡茨城町宮ヶ崎根崎1428

TEL 029-240-8085 FAX 029-293-8019